



CERTIFICATO DI GARANZIA

(condizioni valide solo per il Territorio Italiano)

La garanzia ha la durata di **dodici** mesi dalla data di acquisto, accertata o accertabile, e viene esercitata dalla Ditta rivenditrice e, tramite questa, dai Centri Assistenza Tecnica Autorizzati ACI Srl Farfisa Intercoms.
La garanzia deve essere esercitata, pena la decadenza, entro **otto** giorni dalla scoperta del difetto.

LA GARANZIA NON E' VALIDA SE NON DATATA E VIDIMATA CON TIMBRO E FIRMA DEL RIVENDITORE ALL'ATTO DELL'ACQUISTO. CERTIFICATO UNICO ED INSOSTITUIBILE.

MATRICOLA - SET NUMBER - MATRICULE APPAREIL -
N° MATRICULA - N° DE MATRICULA - SERIENNUMMER

FT105P

FT208P

DATA DI ACQUISTO - DATE OF PURCHASE - DATE D'ACHAT -
FECHA DE COMPRA - DATA DE COMPRA - EINKAUFS DATUM

TIMBRO E FIRMA DEL RIVENDITORE
DEALER'S NAME AND ADDRESS
NOM ET ADRESSE DU REVENEUR
NOMBRE Y DIRECCION DEL DISTRIBUIDOR
CARIMBO E ASSINATURA DO REVENDEDOR
STÄMPEL DES HÄNDLERS

ACI Srl Farfisa Intercoms

Via E. Vanoni, 3 • 60027 Osimo (AN) • Italy • Tel: +39 071 7202038 (r.a.) • Fax: +39 071 7202037 • e-mail: info@acifarfisa.it • www.acifarfisa.it

Mi 2236

Febbraio 2003



Manuale di Installazione, Programmazione ed Uso



Centraline Telefoniche FT 105P e FT 208P

FAR tel

TABELLA RIASSUNTIVA CODICE-FUNZIONE

Tipo di servizio	Codice		Rif. pag.
	FT105P	FT208P	
Richiamo servizio Giorno	333301	333301	19
Richiamo servizio Notte	333300	333300	19
Telefonate interne	41÷45	41÷48	19
Telefonate uscenti	0	0, 81, 82	20
Risposta per assente	9	9	21
Messa in attesa	R	R	22
Inclusione	R+5	R+5	22
Richiamata	R; R+2; R+3	R; R+2; R+3	23
Trasferta	R	R	24
Risposta su tono di avviso	R+9	R+9	25
Chiamata generale	40	40	25
Conferenza a 3	R+(41÷45)+R+5	R+(41÷48)+R+5	26
Room monitor	730+(41÷45)	730+(41÷48)	26
Non disturbare	72	72	27
Seguimi	731+(41÷45)	731+(41÷48)	27
Deviazione a tempo	732+(41÷45)	732+(41÷48)	28
Disattivazione non disturbare, seguimi e deviazione a tempo	70	70	27
Prenotazione	R+74	R+74	29
Parcheggio esclusivo	R+75	R+75	30
Parcheggio comune	R+76	R+76	30
Accesso ai servizi Telecom	7	7	31
Accesso ai servizi suppl. Telecom	R+77	R+77	31
Uso numeri brevi	71+(00÷39)	71+(00÷39)	34
Accesso amplificatore esterno	49	49	36
Comunicazione citofonica senza chiamata	6	6	42
Attivazione relè (durante comunicazione)	R+ (1, 2, 3)	R+ (1, 2, 3)	43
Attivazione relè (senza comunicazione)	78+ (1÷4)+(0÷2)	78+ (1÷4)+(0÷2)	44
Attivazione remota relè	7+ (codice personale)+(1÷4)+(0÷2)		45

Nota

Se il telefono è a selezione decadica, occorre usare il **numero 1** al posto del **tasto R**.

INDICE

Introduzione	cop.	- Non disturbare	27
Norme di sicurezza	cop.	- Seguimi	27
		- Deviazione a tempo	28
INSTALLAZIONE	2	- Annullamento ultima operazione	28
- Manutenzione	4	- Prenotazione di un interno	29
- Emergenza	4	- Prenotazione della linea urbana	29
- Dati tecnici	4	- Parcheggio esclusivo	30
		- Parcheggio comune	30
PROGRAMMAZIONE	5	- Accesso ai servizi Telecom in selezione decadica	31
- Ritorno alla programmazione di base	5	- Accesso ai servizi suppl. Telecom	31
- Classi di servizio giorno/notte	5	- Abilit. alla selezione passante D.I.S.A	32
- Abilitazioni alle telefonate uscenti	6	- Abilitazione automatica del fax	32
- Abilitazioni alle telefonate entranti	8		
- Assegnazione linee urbane entranti	9	ALTRI SERVIZI	33
- Assegnazione linee urbane uscenti	11	- Identificativo del chiamante	33
- Tempo di svincolo o FLASH	12	- Numeri brevi	34
- Abilitazione ai servizi personali	13	- Uso dei numeri brevi	34
- Programmazione di sistema	14	- Superamento controllo selettivo	35
- Attivazione numeri abilitati	16	- Accesso all'amplificatore esterno	36
- Controllo alla selezione dei prefissi	17	- Musica d'attesa esterna	36
- Cancellazione dei numeri abilitati e dei prefissi telefonici	17		
- Abilitaz. al controllo della selezione	18	CITOFONIA	37
		- Interfaccia citofonica	37
FUNZIONAMENTO	19	- Schema installativo	39
- Istruzioni operative	19	- Programmazione	40
- Richiamo modi operativi	19	- Abilitazione dell'interfacciocitofonica	40
- Comunicazioni interne	19	- Abilitazione a ricevere chiamate citofoniche	41
- Comunicazioni esterne uscenti	20	- Funzionamento	42
- Comunicazioni esterne entranti	20	- Attuazione relè	43
- Risposta per assente	21	- Attuazione remota relè ausiliari	43
- Messa in attesa linea esterna o interna	22		
- Inclusione	22	TABELLE	46
- Richiamata	23	- Tabella numeri abilitati	46
- Trasferta con offerta	24	- Tabella controllo selezione	46
- Trasferta automatica	24	- Tabella numeri brevi	47
- Risposta su tono di avviso	25	- Tabella di programmazione FT105P	48
- Chiamata generale	25	- Tabella di programmazione FT208P	49
- Conferenza a tre	26	- Tabella dei toni e delle chiamate	50
- Room monitor	26	- Tabella codice-funzione	52
- Attivazione servizi personali	27		



Collocare la centralina in modo da non ostruire le aperture o fessure di ventilazione e smaltimento calore, per non pregiudicare il corretto funzionamento dell'apparato.

Installare la centralina lontano da apparecchiature che generano forti campi magnetici (ad esempio fotocopiatrici).

Fissaggio meccanico

La centralina deve essere fissata, nei 3 punti predisposti, come segue:

- applicare a parete 2 viti distanti tra loro 158mm e lasciarle non completamente avvitate
- togliere il coperchio svitando le 2 viti
- appendere la centralina alle 2 viti
- segnare ed eseguire il foro inferiore
- appoggiare la centralina a parete in corrispondenza delle 2 viti superiori e sposterla verso il basso
- inserire la vite inferiore per il bloccaggio della centralina

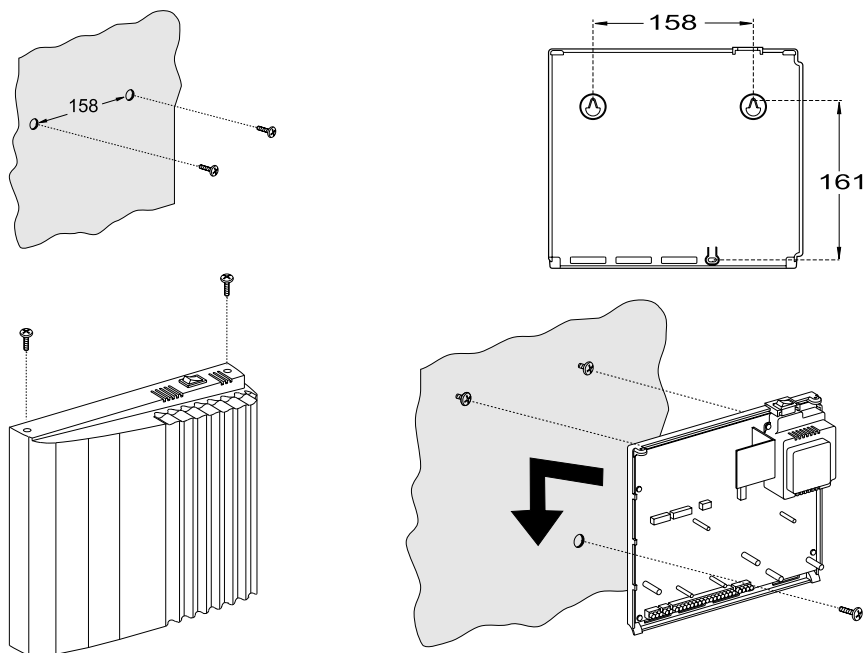

Collegamenti telefonici ed elettrici

Per il collegamento dei telefoni e delle linee urbane usare un doppino telefonico. La distanza massima di collegamento tra la centralina e l'ultimo telefono è di 350m con doppino da 0,6mm². Si sconsiglia l'uso di cavi multicoppia per ridurre eventuali problemi di diafonia.

Chiamata interna		indica che è in arrivo una chiamata da un altro interno
Chiamata generale		indica che è in arrivo una chiamata interna diretta a tutti i derivati
Chiamata urbana		indica l'arrivo di una chiamata urbana
Chiamata citofonica 1		indica l'arrivo di una chiamata citofonica - chiamata 1
Chiamata citofonica 2		indica l'arrivo di una chiamata citofonica - chiamata 2
Trasferta senza consenso Ritorno da trasferta Ritorno da parcheggi (chiamata di ritorno)		
Prenotazione		indica che la linea urbana o il derivato prenotato si è liberato



TABELLA DEI TONI

Invito alla selezione (bitonale 425Hz + 350Hz)		indica che il centralino è pronto a ricevere la selezione
Controllo di chiamata		indica che la chiamata viene inviata sulla linea selezionata
Occupato		indica che la linea interna, urbana o citofonica è occupata
Dissuasione		indica: un ritardo nella selezione, il chiamato ha riagganciato, un tentativo di accesso non consentito
Congestione		indica che non sono disponibili connessioni
Conferma		indica che il servizio richiesto è stato accettato
Inclusione		indica che un interno si è incluso durante una conversazione
Avviso		indica l'arrivo di una chiamata durante una conversazione
Attesa interna		indica all'interlocutore interno che è stato messo in attesa
Conferenza		indica ai derivati che sono in conferenza
Manovra errata		indica che è stato tentato un accesso non consentito durante una comunicazione citofonica
D.I.S.A.		indica la possibilità di chiamare il solo interno desiderato

T

A

B

E

L

L

E

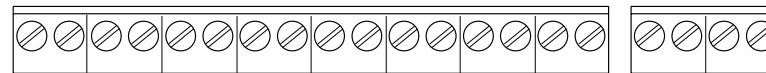

DER48 DER47 DER46 DER45 DER44 DER43 DER42 DER41 URB 2 URB 1

- collegare ai morsetti **URB1** e **URB2** i fili corrispondenti alle linee urbane 1 e 2
- collegare ai morsetti **DER41...DER48** (**DER41...DER45** per la **FT105P**) i fili corrispondenti agli apparecchi telefonici
- verificare che l'interruttore di accensione sia nella posizione di circuito spento
- togliere il coperchio di protezione di rete elettrica svitando le 2 viti
- collegare i 2 conduttori della rete elettrica ai morsetti L e N
- rimettere il coperchio di protezione
- richiudere la centralina

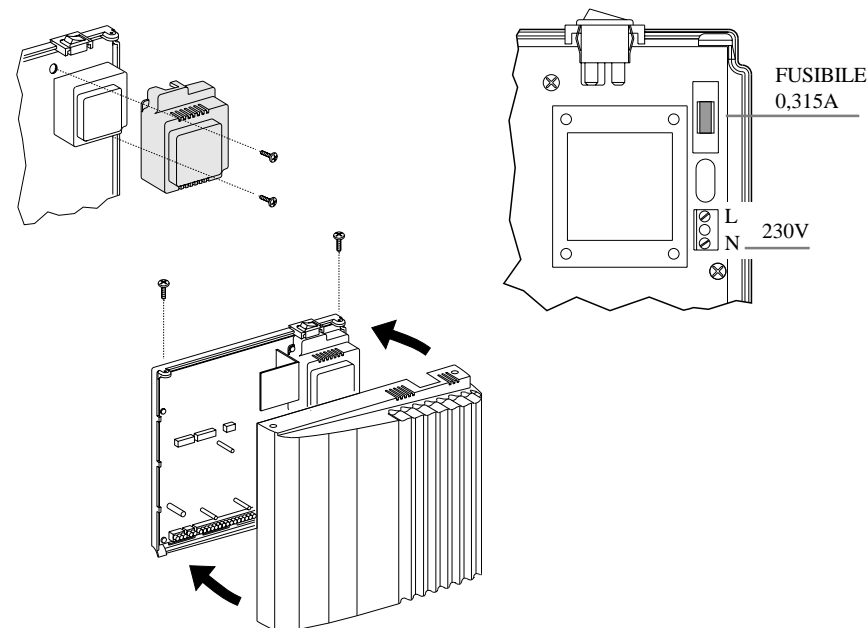

Note

- Anche se presenti nella centralina, si consiglia di applicare opportune protezioni esterne contro le sovratensioni o scariche atmosferiche sulle linee telefoniche urbane, sulla rete elettrica e sulle linee derivate se hanno tratti esterni all'edificio.
- Il corretto funzionamento dell'impianto telefonico è garantito utilizzando telefoni omologati.
- Se si prevede la funzione di chiamata generale occorre collegare gli apparecchi fax, modem e segreterie telefoniche ai morsetti dell'ultimo interno (derivato 45 per la centralina FT105P; 48 per la FT208P) perché non ricevono il segnale di chiamata.

I
N
S
T
A
L
L
A
Z
I
O
N
E



MANUTENZIONE

Nella centralina non ci sono parti che possono essere sostituite direttamente dall'utente. In caso di guasto rivolgersi al centro di assistenza Farfisa più vicino. Nel frattempo la centralina può funzionare nella modalità di emergenza (ved. capitolo seguente) posizionando in O l'interruttore di rete.

EMERGENZA

In caso di mancanza di energia elettrica gli apparecchi che potranno essere utilizzati per effettuare e ricevere telefonate saranno:

per la **FT105P**, interno **41**
per la **FT208P**, interno **41** per la linea urbana 1
interno **42** per la linea urbana 2

Inoltre, una memoria EEPROM garantisce la conservazione dei dati di programmazione generale (o di sistema), ripristinandoli al ritorno dell'energia elettrica.

DATI TECNICI

	FT105P	FT208P
Alimentazione (+6÷-10%):	230V	230V
Potenza massima assorbita:	16W	18W
Potenza assorbita a riposo:	10W	10W
Fusibile di protezione d'ingresso:	0,315A	0,315A
Distanza massima di una linea interna con doppino telefonico da 0.6mm ² :	350m	350m
Dimensioni:	226x254x66	226x254x66
Peso:	1.3 Kg	1.4 Kg
Temperatura di funzionamento:	0°÷40°C	0°÷40°C
Massima umidità ammissibile:	85%RH	85%RH
Omologazione PT n°	1998BXSP191	1998BXSP032
Numero di linee esterne:	1	2
Numero di derivati:	5	8
Numero di ricevitori DTMF	1	2
Conversazioni interne contemporanee:	2	2
Conversazioni esterne contemporanee:	1	2
Comunicazione cerca-persone:	1	1
Chiamate citofoniche (scheda aggiuntiva):	1 o 2	1 o 2
Mantenimento dati in assenza di energia:	memoria EEprom	
Derivati in servizio emergenza:	41	41 e 42
Derivato fax, modem, segreteria telefonica:	45 *	48 *
Controllo a microprocessore con programma registrato		
Matrice di commutazione a stato solido		
Rete telefonica interna a 2 fili		

* si possono usare anche gli altri interni, ma si sconsiglia l'uso della chiamata generale.

TABELLA RIASSUNTIVA DI PROGRAMMAZIONE

Modello **FT208P**

SERVIZIO	Codice accesso	Numero da inserire per ogni interno								Rif. pag.
		41	42	43	44	45	46	47	48	
Abilitazione telefonate uscenti giorno	333302	-	-	-	-	-	-	-	-	6
Abilitazione telefonate uscenti notte	333304	-	-	-	-	-	-	-	-	6
Abilitazione telefonate entranti giorno	333303	-	-	-	-	-	-	-	-	8
Abilitazione telefonate entranti notte	333305	-	-	-	-	-	-	-	-	8
Assegnazione urbane uscenti giorno	333306	-	-	-	-	-	-	-	-	11
Assegnazione urbane uscenti notte	333308	-	-	-	-	-	-	-	-	11
Assegnazione urbane entranti giorno	333307	-	-	-	-	-	-	-	-	9
Assegnazione urbane entranti notte	333309	-	-	-	-	-	-	-	-	9
Abilitazione accesso citofonica giorno	333310	-	-	-	-	-	-	-	-	40
Abilitazione accesso citofonica notte	333312	-	-	-	-	-	-	-	-	40
Abilitazione chiamate citofonia giorno	333311	-	-	-	-	-	-	-	-	41
Abilitazione chiamate citofonia notte	333313	-	-	-	-	-	-	-	-	41
Tempo di svincolo o FLASH	333314	-	-	-	-	-	-	-	-	12
Abilitazione controllo selezione numeri	333315	-	-	-	-	-	-	-	-	18
Abilitazione ai servizi	333316	-	-	-	-	-	-	-	-	13
PROGRAMMAZIONE DEL SISTEMA	Codice accesso	Numero da inserire								Rif. pag.
DEC/DTMF - Toni DTMF - Citofonica-D.I.S.A.	333317	-	-	-	-	-	-	-	-	14
Abilitazione identificativo del chiamante	333318	-	-	-	-	-	-	-	-	33
Superamento controllo selettivo agenda	333319	-	-	-	-	-	-	-	-	35
Password urbana 1	333320	-	-	-	-	-	-	-	-	44
Password urbana 2	333321	-	-	-	-	-	-	-	-	44
1° numero di blocco-controllo selezione	333322	-	-	-	-	-	-	-	-	17
8° numero di blocco-controllo selezione	333329	-	-	-	-	-	-	-	-	17
1° numero abilitato	333330	-	-	-	-	-	-	-	-	16
8° numero abilitato	333337	-	-	-	-	-	-	-	-	16
Ritorno alla programmazione di base	333399	-	-	-	-	-	-	-	-	5
Programmazione agenda	222200,....,39	-	-	-	-	-	-	-	-	34



TABELLA RIASSUNTIVA DI PROGRAMMAZIONE

Modello FT105P

SERVIZIO	Codice accesso	Numero da inserire per ogni interno					Rif. pag.
		41	42	43	44	45	
Abilitazione telefonate uscenti giorno	333302	-	-	-	-	-	6
Abilitazione telefonate uscenti notte	333304	-	-	-	-	-	6
Abilitazione telefonate entranti giorno	333303	-	-	-	-	-	8
Abilitazione telefonate entranti notte	333305	-	-	-	-	-	8
Assegnazione urbane entranti giorno	333307	-	-	-	-	-	9
Assegnazione urbane entranti notte	333309	-	-	-	-	-	9
Abilitazione accesso citofonica giorno	333310	-	-	-	-	-	40
Abilitazione accesso citofonica notte	333312	-	-	-	-	-	40
Abilitazione chiamate citofonia giorno	333311	-	-	-	-	-	41
Abilitazione chiamate citofonia notte	333313	-	-	-	-	-	41
Tempo di svincolo o FLASH	333314	-	-	-	-	-	12
Abilitazione controllo selezione numeri	333315	-	-	-	-	-	18
Abilitazione ai servizi	333316	-	-	-	-	-	13
PROGRAMMAZIONE DEL SISTEMA	Codice accesso	Numero da inserire					Rif. pag.
DEC/DTMF - Toni DTMF - Citofonica D.I.S.A.	333317	-	-	-	-	-	14
Abilitazione identificativo del chiamante	333318	-	-	-	-	-	33
Superamento controllo selettivo agenda	333319	-	-	-	-	-	35
Password urbana	333320	-	-	-	-	-	44
1° numero di blocco-controllo selezione	333322	-	-	-	-	-	17
8° numero di blocco-controllo selezione	333329	-	-	-	-	-	17
1° numero abilitato	333330	-	-	-	-	-	16
8° numero abilitato	333337	-	-	-	-	-	16
Ritorno alla programmazione di base	333399	-	-	-	-	-	5
Programmazione agenda	222200,....,39	-	-	-	-	-	34

T

A

B

E

L

L

E

PROGRAMMAZIONE

La programmazione permette di personalizzare la centralina secondo le proprie esigenze e stabilisce il modo di funzionamento dei singoli telefoni ad essa collegati.

LA PROGRAMMAZIONE PUÒ ESSERE ESEGUITA SOLAMENTE DALL'INTERNO 41.

Al momento dell'accensione, la centralina è programmata per un utilizzo standard. Tale programmazione, definita di base, è specificata in ogni capitolo di programmazione.

Si consiglia di riprogrammare la centralina solo nelle parti che si desidera modificare lasciando invariate le altre.

Se la centralina è collegata a una linea urbana multifrequenza occorre usare tutti telefoni con selezione multifrequenza e programmare la linea urbana in multifrequenza, oppure usare tutti telefoni con selezione decadica e programmare la linea urbana in decadica. Se invece la linea urbana è decadica si possono usare telefoni misti, ma la linea deve essere programmata in decadica.

Durante le programmazioni o il funzionamento della centralina occorre usare il **tasto 1** al posto del **tasto R** se il telefono è a selezione decadica ed è sprovvisto di tale tasto.

Per una più agevole programmazione, ove richiesto, al posto della richiusura del microtelefono si può premere il **tasto R**.

Nota

Di base le centraline sono fornite per il funzionamento a **selezione Multifrequenza su linea urbana**, vedere a pagina 14 per la programmazione in **Decadica**.

RITORNO ALLA PROGRAMMAZIONE DI BASE

In ogni momento della programmazione è possibile ritornare a quella di base componendo, sempre dal telefono 41, il codice **333399**.

Con questa operazione si ritorna alle condizioni di base indicate sul manuale.

Il simbolo #, presente nel campo di base, indica che l'ultimo numero programmato non viene modificato dal ritorno alla programmazione di base per esempio i codici di sicurezza personale.

Il simbolo *, presente nel campo di base, indica che il numero programmato viene cancellato.

SERVIZIO GIORNO/NOTTE

Nelle centraline vi sono 2 modi operativi diversi denominati servizio **giorno** e **notte**.

Per richiamare la programmazione del servizio **giorno** occorre, sempre dal telefono 41, comporre il numero **333301** (modo operativo predisposto nella programmazione base).

Per richiamare la programmazione del servizio **notte** comporre il numero **333300**.

P

R

O

G

R

A

M

M

A

Z

I

O

N



ABILITAZIONI ALLE TELEFONATE USCENTI

Scegliere il tipo di abilitazione desiderata per ogni singolo telefono e applicare il corrispondente numero nella tabella allegata.

- 0 l'interno può: - effettuare solo telefonate interne
- 1 l'interno può: - effettuare telefonate interne
- effettuare telefonate nazionali limitate *
- 2 l'interno può: - effettuare telefonate interne
- effettuare telefonate nazionali
- 3 l'interno può: - effettuare telefonate interne
- effettuare telefonate nazionali
- effettuare telefonate internazionali
- 4 l'interno può: - effettuare telefonate interne
- effettuare telefonate nazionali limitate *
- eseguire l'inclusione su interni
- 5 l'interno può: - effettuare telefonate interne
- effettuare telefonate nazionali
- eseguire l'inclusione su interni
- 6 l'interno può: - effettuare telefonate interne
- effettuare telefonate nazionali
- effettuare telefonate internazionali
- eseguire l'inclusione su interni

* Con tale programmazione si possono effettuare solamente le telefonate verso i numeri inseriti nel capitolo "attivazione numeri abilitati" di pag.16. Si consiglia di annotare tali numeri nella tabella di pag.46.

Tabella

Tipo di servizio	Codice	Telefoni (numeri da inserire)							Base	
		41	42	43	44	45	46	47		48
Telefonate uscenti giorno	3333-02	-	-	-	-	-	-	-	66666	666
Telefonate uscenti notte	3333-04	-	-	-	-	-	-	-	00000	000

- FT105P _____ FT208P _____

Nota

Viene definita "telefonata internazionale" il numero telefonico da comporre che inizia con la cifra **00**, mentre tutte le altre sono considerate telefonate nazionali.

P
R
O
G
R
A
M
M
A
Z
I
O
N
E

TABELLA NUMERI BREVI

Per la programmazione vedere a pag. 34. Codice di programmazione **2222**.

Numero breve	Numero telefonico	Nominativo utente
00	-----	-----
01	-----	-----
02	-----	-----
03	-----	-----
04	-----	-----
05	-----	-----
06	-----	-----
07	-----	-----
08	-----	-----
09	-----	-----
10	-----	-----
11	-----	-----
12	-----	-----
13	-----	-----
14	-----	-----
15	-----	-----
16	-----	-----
17	-----	-----
18	-----	-----
19	-----	-----
20	-----	-----
21	-----	-----
22	-----	-----
23	-----	-----
24	-----	-----
25	-----	-----
26	-----	-----
27	-----	-----
28	-----	-----
29	-----	-----
30	-----	-----
31	-----	-----
32	-----	-----
33	-----	-----
34	-----	-----
35	-----	-----
36	-----	-----
37	-----	-----
38	-----	-----
39	-----	-----

T
A
B
E
L
L
E



TABELLA NUMERI ABILITATI

Per la programmazione vedere a pag. 16.

Tipo di servizio	Codice	Numeri da inserire	Base
Inserimento 1° numero	3333-30	- - - - -	#####
Inserimento 2° numero	3333-31	- - - - -	#####
Inserimento 3° numero	3333-32	- - - - -	#####
Inserimento 4° numero	3333-33	- - - - -	#####
Inserimento 5° numero	3333-34	- - - - -	#####
Inserimento 6° numero	3333-35	- - - - -	#####
Inserimento 7° numero	3333-36	- - - - -	#####
Inserimento 8° numero	3333-37	- - - - -	#####

TABELLA CONTROLLO SELEZIONE DEI PREFISSI TELEFONICI

Per la programmazione vedere a pag. 17.

Inserimento 1° numero di blocco	3333-22	- - - - -	#####
Inserimento 2° numero di blocco	3333-23	- - - - -	#####
Inserimento 3° numero di blocco	3333-24	- - - - -	#####
Inserimento 4° numero di blocco	3333-25	- - - - -	#####
Inserimento 5° numero di blocco	3333-26	- - - - -	#####
Inserimento 6° numero di blocco	3333-27	- - - - -	#####
Inserimento 7° numero di blocco	3333-28	- - - - -	#####
Inserimento 8° numero di blocco	3333-29	- - - - -	#####

non programmato in fabbrica. Se programmati, ritornando alla programmazione di base (ved. pag.5) questi codici non verranno cancellati o sostituiti.

Per effettuare la programmazione occorre:

- alzare il microtelefono; si udrà il tono di invito a comporre;
- comporre il codice di accesso al servizio 333302 (giorno) o 333304 (notte);
 - (solo FT105P) - comporre le 5 cifre per programmare i 5 interni (ved. Tab.). **Comporre sempre un numero di 5 cifre anche se gli interni sono in numero inferiore.**
 - (solo FT208P) - comporre le 8 cifre per programmare gli 8 interni (ved. Tab.). **Comporre sempre un numero di 8 cifre anche se gli interni sono in numero inferiore.**
- attendere il tono di conferma di avvenuta programmazione e riporre il microtelefono.

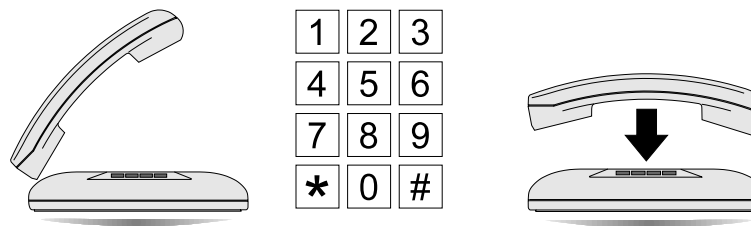

	giorno	notte
FT105P	333302xxxxx	333304xxxxx
FT208P	333302xxxxxxxxx	333304xxxxxxxxx

Esempio: composto il codice che segue gli utenti possono, in modo operativo giorno,:

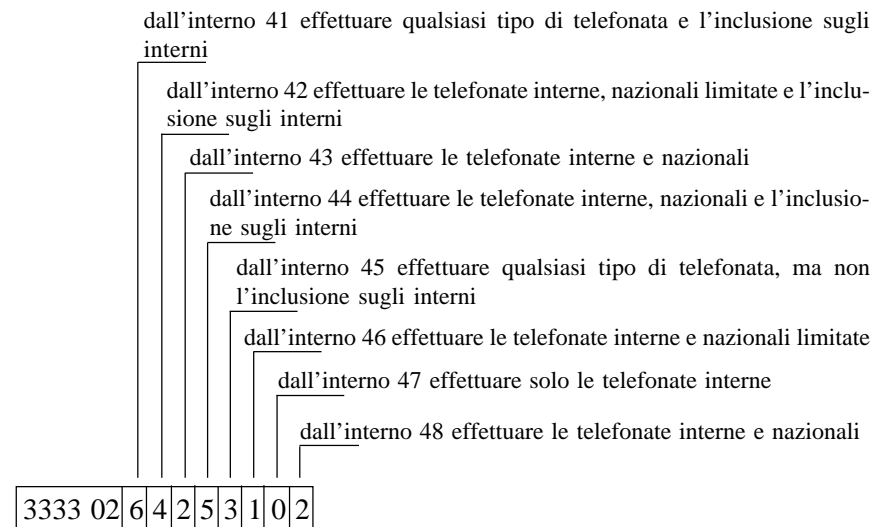

ABILITAZIONE ALLE TELEFONATE ENTRANTI

Scegliere il tipo di abilitazione desiderato per ogni singolo telefono e applicare il corrispondente numero nella tabella allegata.

- 0 l'interno può: - ricevere telefonate interne
- 1 l'interno può: - ricevere telefonate interne
- effettuare risposte per assente
- 2 l'interno può: - ricevere telefonate interne
- ricevere telefonate esterne
- 3 l'interno può: - ricevere telefonate interne
- ricevere telefonate esterne
- effettuare risposte per assente

Tabella

Tipo di servizio	Codice	Telefoni (numeri da inserire)								Base	
		41	42	43	44	45	46	47	48		
Telefonate entranti giorno	3333-03	-	-	-	-	-	-	-	-	33333	333
Telefonate entranti notte	3333-05	-	-	-	-	-	-	-	-	00000	000
		- FT105P - FT208P -									

Per effettuare la programmazione occorre:

- alzare il microtelefono; si udrà il tono di invito a comporre;
- comporre il codice di accesso al servizio 333303 (giorno) o 333305 (notte);
- (solo FT105P) - comporre le 5 cifre per programmare i 5 interni (ved. Tab.). **Comporre sempre un numero di 5 cifre anche se gli interni sono in numero inferiore.**
- (solo FT208P) - comporre le 8 cifre per programmare gli 8 interni (ved. Tab.). **Comporre sempre un numero di 8 cifre anche se gli interni sono in numero inferiore.**
- attendere il tono di conferma di avvenuta programmazione e riporre il microtelefono.

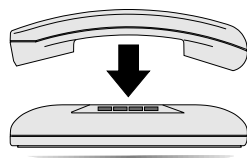
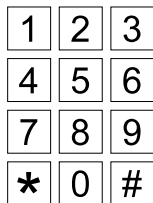

	<i>giorno</i>	<i>notte</i>
FT105P	333303xxxxx	333305xxxxx
FT208P	333303xxxxxxxxx	333305xxxxxxxxx

Per effettuare la programmazione occorre:

- alzare il microtelefono
- si udrà il tono di invito a comporre
 - comporre il codice di accesso al servizio 333320
 - comporre un numero a 4 cifre (da 0000 a 9999). *Comporre sempre un numero di 4 cifre.*
 - attendere il tono di conferma di avvenuta programmazione e riporre il microtelefono.
- Per la programmazione dell'urbana 2 (solo FT208) ripetere le operazioni precedenti cambiando il codice d'accesso.

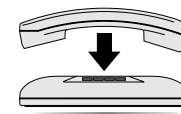
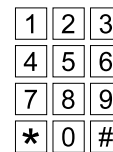

FT105P 333320xxxx
FT208P 333320xxxx

333321xxxx

Esempio: composto il seguente numero si otterrà che:

3333200100 effettuando una telefonata all'urbana 1 e componendo il codice 0100 è possibile abilitare al funzionamento le schede attuatori inserite nella centralina.

Funzionamento

- selezionare da un telefono esterno il numero al quale è collegata la centralina
- si ottiene il tono di controllo chiamata della TELECOM
- attendere il segnale di invito alla post-selezione DISA
- comporre il **numero 7**
- comporre il codice di sicurezza personale programmato per l'urbana chiamata
- comporre il numero del relè che si vuole azionare

- 1 abilitazione relè 1
- 2 abilitazione relè 2
- 3 abilitazione relè 3
- 4 abilitazione relè 4

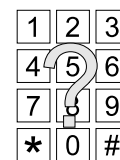
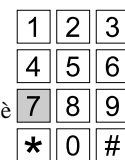

- selezionare l'azione del relè (solo per i relè 2, 3 e 4)
- 0 relè disattivato
- 1 relè attivato
- 2 relè attivato per 3 secondi
- si ottiene il tono di conferma

7

Codice personale

1, 2, 3 o 4

0, 1 o 2

Esempi: dopo il collegamento telefonico con il proprio numero d'abbonato, componendo il numero 7010032, si otterrà che: dall'urbana 1, tramite il codice 0100 (esempio precedente) si può azionare il relè n°3 per la durata di 3 secondi.

Per abilitare il relè n°1 è sufficiente comporre 7, il codice personale e 1. Il relè 1 è abilitabile solo per un tempo di 3 secondi.

Nota. In caso di selezione errata, codice errato o nessun codice inviato entro 5 secondi, la chiamata è inviata automaticamente a tutti gli interni programmati a ricevere le chiamate urbane.



Funzionamento

Se la scheda attuatori è compresa nella scheda citofonica, vedere anche la programmazione e il funzionamento del capitolo precedente.

- sollevare il microtelefono
- si otterrà il tono di avviso
- comporre il **numero 78** e di seguito il numero del relè che si vuole abilitare
1 relè 1
2 relè 2
3 relè 3
4 relè 4
- selezionare l'azione del relè (solo per i relè 2, 3 e 4. Il relè 1 si attiva per 2 secondi appena composto 781)
0 relè disattivato
1 relè attivato
2 relè attivato per 2 secondi
- riporre il microtelefono dopo aver ricevuto il tono di conferma.

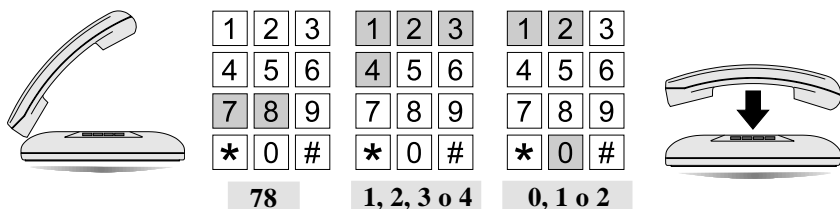

Esempio: componendo il numero 7821 si può azionare e rimanere abilitato il relè n°2. Per disattivarlo comporre 7820.

ATTUAZIONE REMOTA RELE' AUSILIARI TRAMITE CODICE

Il servizio funziona solamente se si chiama attraverso la linea pubblica e da un telefono multifrequenza.

Consente, al solo utente in possesso del codice personale d'accesso, di poter abilitare i 4 relè attuatori per servizi ausiliari (azionamento luci, termostati, impianti di riscaldamento e condizionamento, ecc.) effettuando una telefonata al proprio numero di utenza.

Inserimento codice personale d'accesso

Inserire un numero di 4 cifre (es.0190, 3233, 0010, ecc.) e riportarlo nella sottostante tabella.

Programmazione	Codice	Numero da inserire	Base
Codice personale urbana 1	3333-20	_ _ _ _	****
Inserire un numero a 4 cifre per accedere ai servizi dalla linea urbana 1.			
Codice personale urbana 2 (solo FT208P)	3333-21	_ _ _ _	****
Inserire un numero a 4 cifre per accedere ai servizi dalla linea urbana 2.			

* non programmato in fabbrica. Se programmati, ritornando alla programmazione di base (ved. pag.5), questi codici verranno cancellati.



Esempio: composto il codice che segue gli utenti possono, in modo operativo giorno:

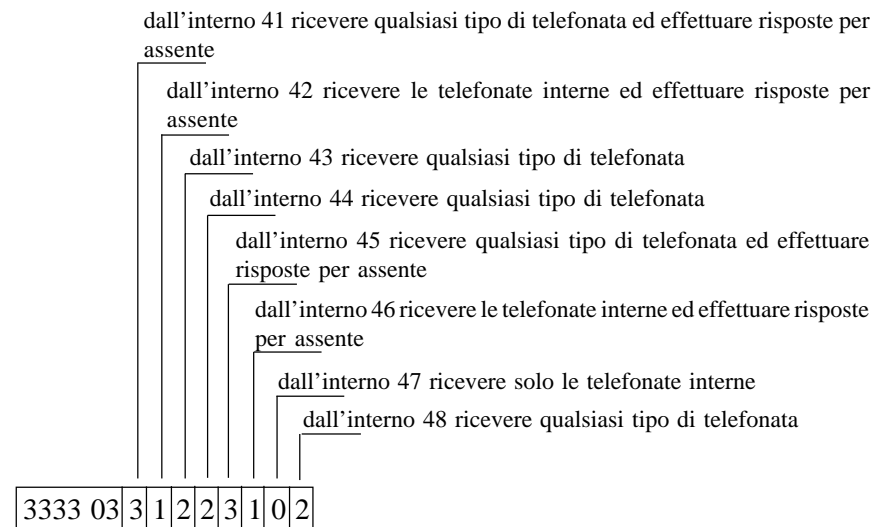

ASSEGNAZIONE LINEE URBANE ENTRANTI

Scegliere a quali linee entranti abilitare ogni singolo telefono e applicare il corrispondente numero nella tabella allegata.

- 0 l'interno: - non è abilitato a ricevere telefonate dalle linee urbane
- 1 l'interno: - è abilitato a ricevere telefonate dalla linea urbana 1
- 2 l'interno: - è abilitato a ricevere telefonate dalla linea urbana 2
- 3 l'interno: - è abilitato a ricevere telefonate dalle linee urbane 1 e 2

Nota:

- L'assegnazione dei fasci entranti consente anche di poter rispondere alle **chiamate DISA** (se abilitata).
- Per il modello **FT105P** inserire **solo** i numeri **0** o **1**.

Tabella

Tipo di servizio	Codice	Telefoni (numeri da inserire)								Base	
		41	42	43	44	45	46	47	48		
Chiamate entranti giorno	3333-07	-	-	-	-	-	-	-	-	33333	333
Chiamate entranti notte	3333-09	-	-	-	-	-	-	-	-	00000	000
- FT105P										33333	
										00000	

FT208P



Per effettuare la programmazione occorre:

- alzare il microtelefono; si udrà il tono di invito a comporre;
- comporre il codice di accesso al servizio 333307 (giorno) o 333309 (notte);
- (solo FT105P) - comporre le 5 cifre per programmare i 5 interni (ved. Tab.). **Comporre sempre un numero di 5 cifre anche se gli interni sono in numero inferiore.**
- (solo FT208P) - comporre le 8 cifre per programmare gli 8 interni (ved. Tab.). **Comporre sempre un numero di 8 cifre anche se gli interni sono in numero inferiore.**
- attendere il tono di conferma di avvenuta programmazione e riporre il microtelefono.

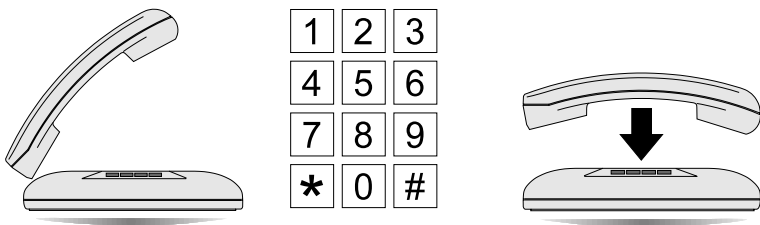

	giorno	notte
FT105P	333307xxxxx	333309xxxxx
FT208P	333307xxxxxxxxx	333309xxxxxxxxx

Esempio: composto il codice che segue gli utenti possono, in modo operativo giorno:

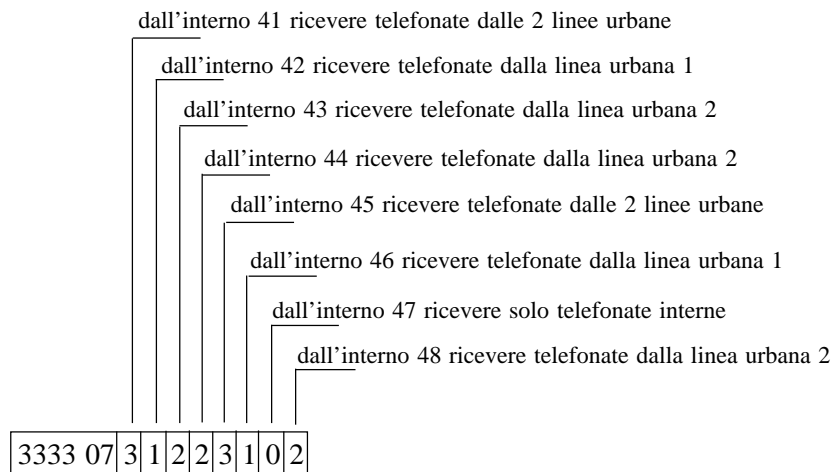

Inoltro di una chiamata citofonica

Per inoltrare una chiamata citofonica ad un altro utente abilitato, occorre:

- riporre il microtelefono per sospendere la comunicazione citofonica
- alzare il microtelefono
- chiamare l'interno desiderato e dopo l'annuncio riporre il microtelefono

L'utente chiamato può:

- premere il **tasto R**
- comporre il **numero 6**
- si stabilisce la conversazione con il posto esterno citofonico

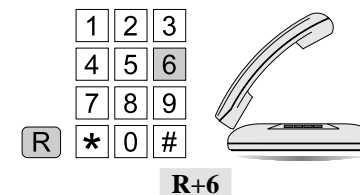

Attivazione relè durante la conversazione

E' la possibilità di attivare i due relè della scheda citofonica per azionare serrature elettriche, accensioni luci-scale, ecc.

Durante la conversazione con il posto esterno citofonico occorre:

- premere il **tasto R**
- si ottiene un tono di selezione
- comporre il numero del relè che si vuole azionare:
 - 1 abilitazione istantanea del relè 1 per un tempo di circa 2 secondi
 - 2 abilitazione istantanea del relè 2 per un tempo di circa 2 secondi
 - 3 abilitazione relè 1 e 2 in sequenza. *

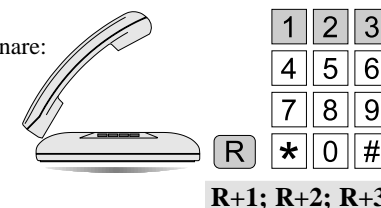

* In questo caso i relè 1 e 2 non sono abilitati contemporaneamente per non sovraccaricare l'alimentatore citofonico qualora siano usati per azionare serrature elettriche. Il relè n°2 ha un ritardo di abilitazione di circa 3 secondi.

ATTUAZIONE RELE'

Consente di poter abilitare i 4 relè presenti nella scheda citofonica (o scheda attuatori) per servizi ausiliari (azionamento luci, termostati, impianti di riscaldamento e condizionamento, ecc.).

Nota

Nella centralina è possibile inserire una sola scheda (citofonica o attuatori).
Per l'inserimento della scheda e le caratteristiche delle morsettiere vedere le pag. 37 e 38.



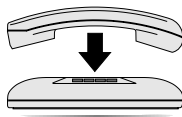

	<i>giorno</i>	<i>notte</i>
FT105P	333311xxxxx	333313xxxxx
FT208P	333311xxxxxxxxx	333313xxxxxxxxx

Esempio: composto il codice che segue gli utenti possono, in servizio giorno,:

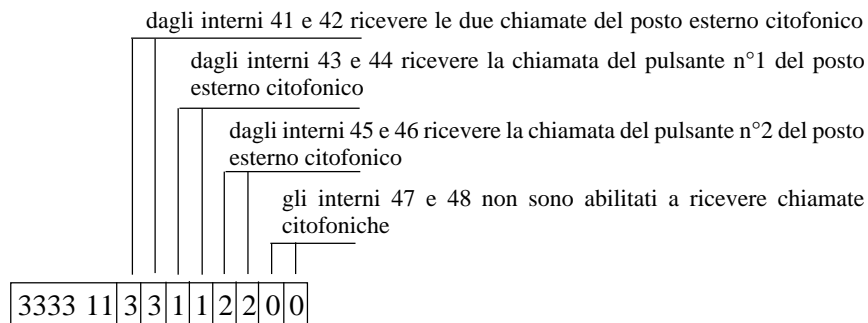

FUNZIONAMENTO

Comunicazione citofonica con chiamata

E' la possibilità di rispondere alle chiamate provenienti da uno o più posti esterni citofonici (se programmata).

Dopo aver ricevuto la chiamata proveniente dal posto esterno:

- sollevare il microtelefono e rispondere



Comunicazione citofonica senza chiamata

E' la possibilità di stabilire la conversazione, senza aver ricevuto una chiamata da uno o più posti esterni citofonici (se programmata).

- sollevare il microtelefono
- si ottiene il tono di invito a selezionare
- comporre il **numero 6**
- si stabilisce la conversazione con il posto esterno citofonico



6



ASSEGNAZIONE LINEE URBANE USCENTI

Scegliere a quali linee uscenti abilitare ogni singolo telefono e applicare il corrispondente numero nella tabella allegata.

- 0 l'interno: - non è abilitato ad effettuare telefonate su linee urbane
- 1 l'interno: - è abilitato ad effettuare telefonate sulla linea urbana 1
- 2 l'interno: - è abilitato ad effettuare telefonate sulla linea urbana 2
- 3 l'interno: - è abilitato ad effettuare telefonate sulle linee urbane 1 e 2

Tabella

Tipo di servizio	Codice	Telefoni (numeri da inserire)								Base
		41	42	43	44	45	46	47	48	
Urbane uscenti giorno	3333-06	-	-	-	-	-	-	-	-	33333333
Urbane uscenti notte	3333-08	-	-	-	-	-	-	-	-	00000000

Per effettuare la programmazione occorre:

- alzare il microtelefono; si udrà il tono di invito a comporre;
- comporre il codice di accesso al servizio 333306 (giorno) o 333308 (notte);
- (solo FT208P) - comporre le 8 cifre per programmare gli 8 interni (ved. Tab.). **Comporre sempre un numero di 8 cifre anche se gli interni sono in numero inferiore.**
- attendere il tono di conferma di avvenuta programmazione e riporre il microtelefono.

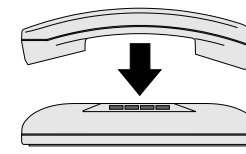

	<i>giorno</i>	<i>notte</i>
FT208P	333306xxxxxxxxx	333308xxxxxxxxx

Esempio: composto il codice che segue gli utenti possono, in modo operativo giorno:

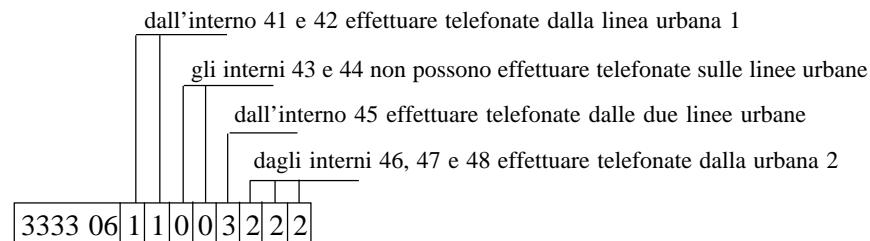

TEMPO DI SVINCOLO O FLASH

Usando telefoni multifrequenza omologati scegliere il **numero 0** (>130 msec), per altri tipi, selezionare il valore tra quelli sotto elencati in base al telefono scelto. Riportare il numero nella tabella allegata.

- 0 tempo di svincolo superiore a 130 msec
- 1 tempo di svincolo superiore a 330 msec
- 2 tempo di svincolo superiore a 770 msec
- 3 tempo di svincolo superiore a 970 msec

Tabella

Tipo di servizio	Codice	Telefoni (numeri da inserire)								
		41	42	43	44	45	46	47	48	Base
Tempo di svincolo	3333-14	-	-	-	-	-	-	-	-	00000 000
		- FT105P				FT208P				

Per effettuare la programmazione occorre:

- alzare il microtelefono; si udrà il tono di invito a comporre;
- comporre il codice di accesso al servizio 333314;
 - (solo FT105P) - comporre le 5 cifre per programmare i 5 interni (ved. Tab.). **Comporre sempre un numero di 5 cifre anche se gli interni sono in numero inferiore.**
 - (solo FT208P) - comporre le 8 cifre per programmare gli 8 interni (ved. Tab.). **Comporre sempre un numero di 8 cifre anche se gli interni sono in numero inferiore.**
- attendere il tono di conferma di avvenuta programmazione e riporre il microtelefono.

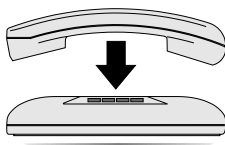

FT105P 333314xxxxx
FT208P 333314xxxxxxxxx

Esempio: composto il codice che segue si otterrà che:

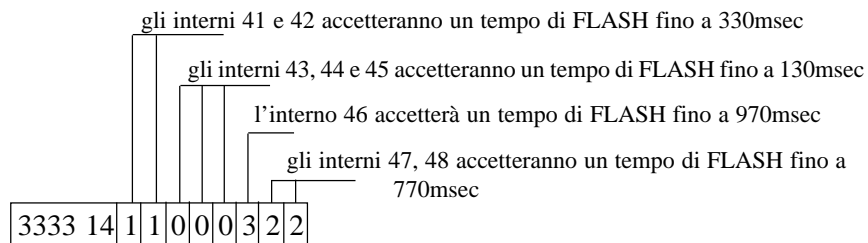

Esempio: composto il codice che segue gli utenti possono, in servizio giorno,:

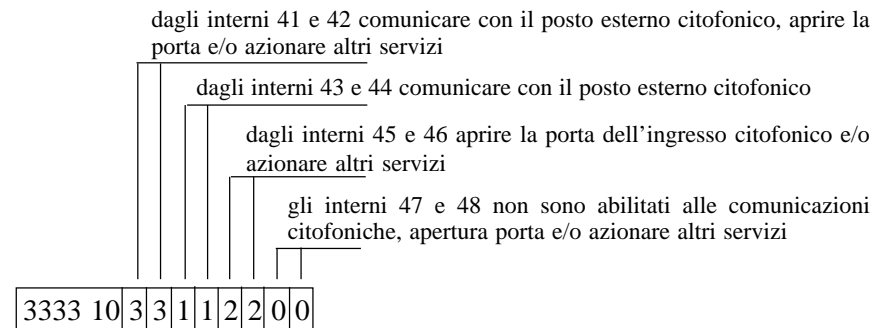

ABILITAZIONE A RICEVERE CHIAMATE CITOFONICHE

Scegliere il tipo di servizio desiderato per ogni singolo telefono e applicare il corrispondente numero nella tabella allegata.

- 0 l'interno: - non è abilitato a ricevere chiamate dal posto esterno citofonico
- 1 l'interno: - è abilitato a ricevere chiamate dal posto esterno citofonico - pulsante n°1 (morsetto 6a)
- 2 l'interno: - è abilitato a ricevere chiamate dal posto esterno citofonico - pulsante n°2 (morsetto 6b)
- 3 l'interno: - è abilitato a ricevere chiamate da entrambi i pulsanti del posto esterno citofonico - pulsante n°1 e 2 (morsetti 6a e 6b)

Tabella

Tipo di servizio	Codice	Telefoni (numeri da inserire)								
		41	42	43	44	45	46	47	48	Base
Abilitazione a ricevere:										
- chiamate citofoniche giorno	3333-11	-	-	-	-	-	-	-	-	33333 333
- chiamate citofoniche notte	3333-13	-	-	-	-	-	-	-	-	00000 000
		- FT105P				FT208P				

Per effettuare la programmazione occorre:

- alzare il microtelefono; si udrà il tono di invito a comporre;
- comporre il codice di accesso al servizio 333311 (giorno) o 333313 (notte);
 - (solo FT105P) - comporre le 5 cifre per programmare i 5 interni (ved. Tab.). Comporre sempre un numero di 5 cifre anche se gli interni sono in numero inferiore.
 - (solo FT208P) - comporre le 8 cifre per programmare gli 8 interni (ved. Tab.). Comporre sempre un numero di 8 cifre anche se gli interni sono in numero inferiore.
- attendere il tono di conferma di avvenuta programmazione e riporre il microtelefono.



CARATTERISTICHE DEI MORSETTI DELLE SCHEDE CITOFONICHE

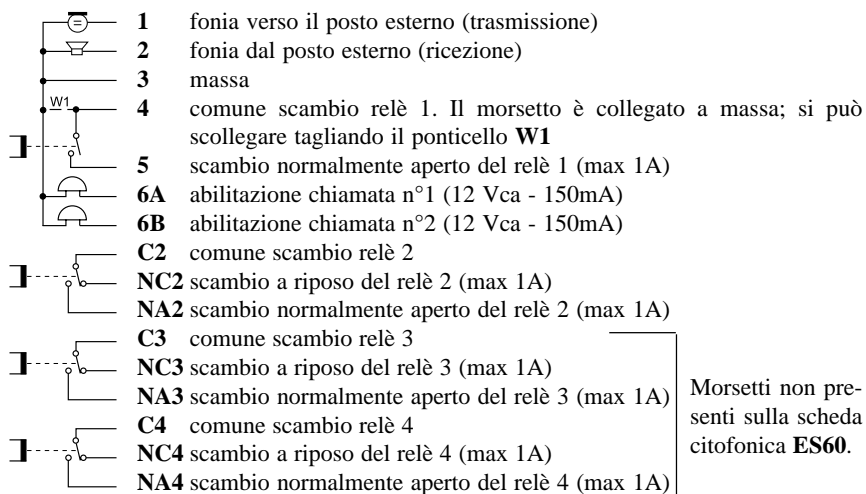

Morsetti non presenti sulla scheda citofonica **ES60**.

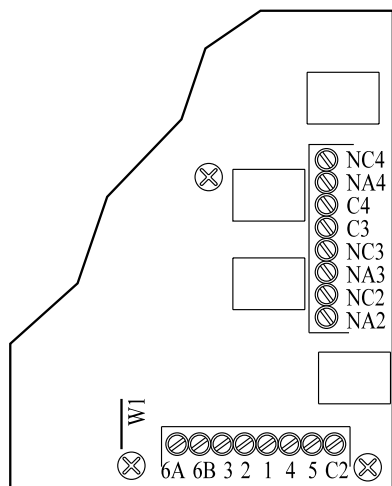

C
I
T
O
F
O
N
I
A

P
R
O
G
R
A
M
M
A
Z
I
O
N
E

Esempio centralina FT208P: composto il codice che segue:

33331711001001

- le urbane avranno una selezione a toni (multifrequenza) e sarà disabilitato il tono di fine tempo di impulsazione.
- la chiamata citofonica n°1 avrà la durata di 5 sec, mentre la chiamata n°2 di 25 secondi.
- l'urbana 1 avrà il servizio DISA non abilitato, mentre è abilitato sull'urbana 2.

Tabella FT105P

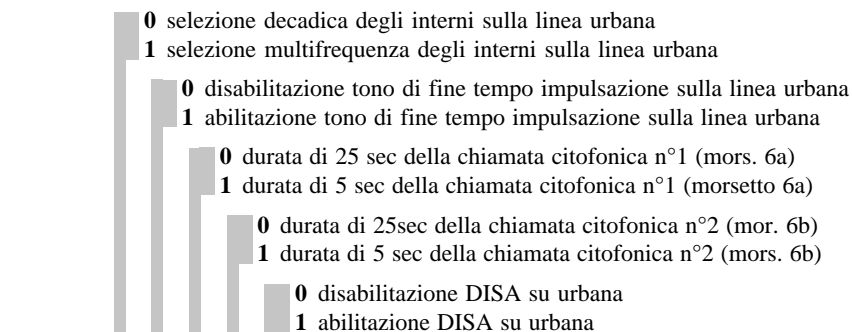

3333-17 _____ 10000

Codice Numeri da inserire Base

Per effettuare la programmazione occorre:

- alzare il microtelefono; si udrà il tono di invito a comporre;
- comporre il codice di accesso al servizio 333317;
- comporre le 5 cifre per programmare i servizi generici richiesti (ved. Tabella).
Comporre sempre un numero di 5 cifre anche se alcuni servizi non si desiderano modificare.
- attendere il tono di conferma di avvenuta programmazione e riporre il microtelefono.

Esempio centralina FT105P: composto il codice che segue:

33331710101

- l'urbana avrà una selezione a toni (multifrequenza) e sarà disabilitato il tono di fine tempo di impulsazione.
- la chiamata citofonica n°1 avrà la durata di 5 sec, mentre la chiamata n°2 di 25 secondi.
- l'urbana avrà il servizio DISA abilitato.

Note per FT105P e FT208P.

- Se non è presente la scheda citofonica (art. **ES60** o **ES65**), nella programmazione della durata della chiamata citofonica, si possono inserire indifferentemente le cifre 0 o 1.
- Se una linea è Multifrequenza, usare tutti telefoni in modalità Multifrequenza.



ATTIVAZIONE NUMERI ABILITATI

Consente l'abilitazione alla selezione di massimo 8 sequenze di numeri (da 1 a 8 cifre) posti all'inizio di un numero telefonico. Riportare i numeri scelti nella tabella di pagina 46.

I codici per tale servizio sono: **3333-30, 3333-31, 3333-32, 3333-33, 3333-34, 3333-35, 3333-36 e 3333-37.**

Per l'inserimento dei numeri abilitati occorre:

- alzare il microtelefono; si udrà il tono di invito a comporre;
- comporre il codice di accesso al servizio 333330;
- comporre un numero da 1 a 8 cifre (segnare il numero nella tabella di pag.46).
 - se il numero è di 8 cifre attendere il tono di conferma di avvenuta programmazione e riporre il microtelefono.
 - nel caso si intenda programmare un numero composto da meno di 8 cifre chiudere il telefono dopo aver selezionato l'ultima cifra senza attendere il tono di conferma.

Per l'inserimento dal 2° all'8° numero ripetere le operazioni precedenti cambiando il codice d'accesso.

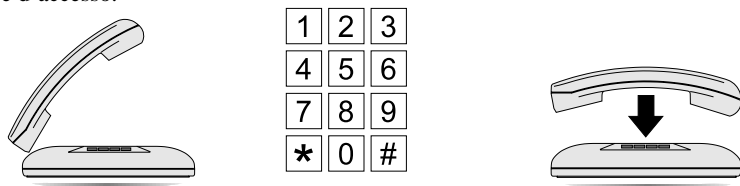

FT105P	333330xxxxxxxx	333331xxxxxxxx	333337xxxxxxxx
FT208P	333330xxxxxxxx	333331xxxxxxxx	333337xxxxxxxx

Esempio: composti i codici che seguono:

333330071, 3333310187, 33333206854 si avrà che i telefoni abilitati alle telefonate nazionali limitate (ved. a pag.6) potranno effettuare solo telefonate ai numeri che iniziano con 071, 0187 e 06854.

INTERFACCIA CITOFONICA

Inserendo all'interno della centralina telefonica la scheda citofonica art.**ES60** o **ES65** è possibile collegarsi con il proprio posto esterno citofonico, aprire la porta, il cancello automatico, accendere luci-scale, ecc.

Fissaggio della scheda nella centralina

- verificare che la centralina sia spenta
- togliere la calotta svitando le 2 viti superiori
- fissare la scheda sugli appositi ancoraggi
- applicare il cavetto della scheda citofonica sul connettore J204
- collegare alla morsetteria i fili dell'impianto citofonico (vedere gli schemi seguenti)
- ricordarsi di programmare correttamente la centralina.

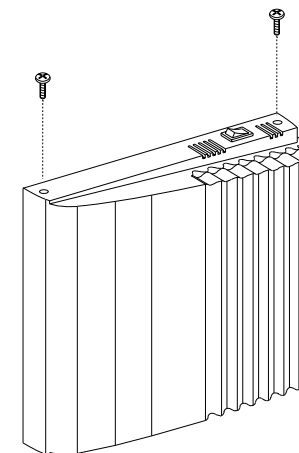

Inserimento CORRETTO del cavetto di collegamento alla centralina

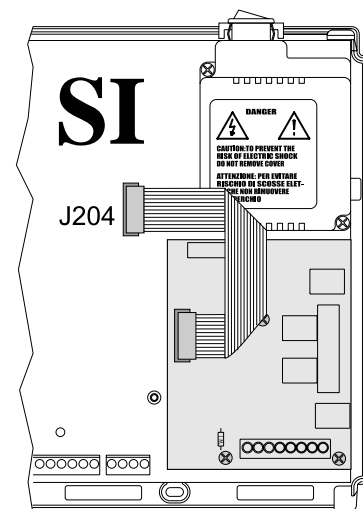

Inserimento ERRATO del cavetto di collegamento alla centralina

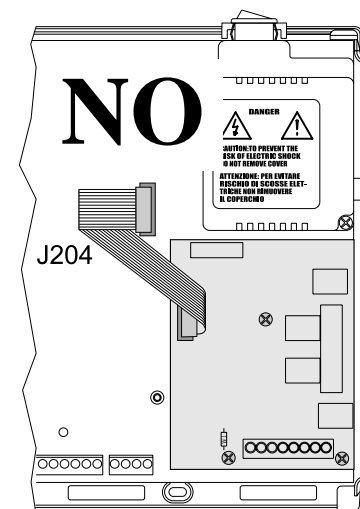

ACCESSO ALL'AMPLIFICATORE ESTERNO

E' la possibilità di collegarsi ad un amplificatore esterno per il servizio di cerca-persone. Si consiglia di applicare un amplificatore con impedenza d'ingresso da 300 a 1000 Ohm.

Installazione

- spegnere la centralina
- togliere la calotta svitando le 2 viti superiori
- collegare ai morsetti AMP EXT e GND l'ingresso dell'amplificatore
- richiudere la centralina

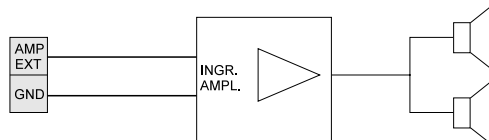

Funzionamento

- sollevare il microtelefono
 - si ottiene il tono di invito a selezionare
- comporre il **numero 49**
 - si ottiene il tono di accesso e si stabilisce la connessione con l'amplificatore esterno.

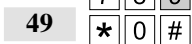

MUSICA D'ATTESA ESTERNA

La centralina genera un proprio motivo musicale di attesa, è però possibile il collegamento di una fonte musicale esterna.

Installazione

- spegnere la centralina
- togliere la calotta svitando le 2 viti superiori
- collegare ai morsetti MUS EXT e GND la fonte musicale esterna
- spostare il ponticello JP201, posto a fianco della morsettiera, dalla posizione INT alla posizione EXT.
- richiudere la centralina

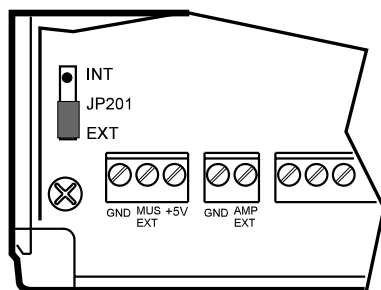
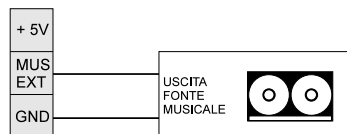

Nota

E' disponibile anche una tensione di +5V (corrente massima 0,1A) al relativo morsetto per alimentare generatori funzionanti con tale tensione.

CONTROLLO DELLA SELEZIONE DEI PREFISSI TELEFONICI

Permette il blocco di massimo 8 sequenze di numeri (da 1 a 8 cifre) poste all'inizio di un numero telefonico. Riportare i numeri scelti nella tabella di pagina 46.

I codici per tale servizio sono: **3333-22, 3333-23, 3333-24, 3333-25, 3333-26, 3333-27, 3333-28 e 3333-29.**

Per l'inserimento del numero di blocco occorre:

- alzare il microtelefono; si udrà il tono di invito a comporre;
- comporre il codice di accesso al servizio 333322;
- comporre un numero da 1 a 8 cifre (segnare il numero nella tabella di pag.46),
 - se il numero è di 8 cifre attendere il tono di conferma di avvenuta programmazione e riporre il microtelefono.
 - nel caso si intenda programmare un numero composto da meno di 8 cifre chiudere il telefono dopo aver selezionato l'ultima cifra senza attendere il tono di conferma.

Per l'inserimento dal 2° all'8° numero di blocco ripetere le operazioni precedenti cambiando il codice d'accesso.

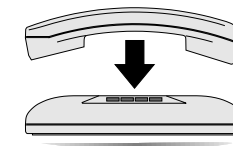

FT105P	333322xxxxxxx	333323xxxxxxx	333329xxxxxxx
FT208P	333322xxxxxxx	333323xxxxxxx	333329xxxxxxx

Esempio: composti i codici che seguono:

333322166, 333323033, 33332400158661 si avrà che i telefoni abilitati al controllo della selezione (ved. a pag.18) non potranno effettuare telefonate che iniziano con i numeri 166, 033 e 00158661.

CANCELLAZIONE DEI NUMERI ABILITATI E DEI PREFISSI TELEFONICI

Per la cancellazione individuale dei numeri abilitati e dei prefissi telefonici (pag.16 e 17), occorre:

- alzare il microtelefono; si udrà il tono di invito a comporre;
- comporre il codice di accesso del numero da cancellare;
- riporre il microtelefono.

Esempio: componendo 333335 e riponendo il microtelefono, il numero abilitato inserito nel codice 35 viene cancellato.



ABILITAZIONE AL CONTROLLO DELLA SELEZIONE DEI NUMERI

Consente di definire gli interni sottoposti al controllo della selezione dei prefissi (vedere pagina 17). Riportare il numero scelto nella tabella allegata.

- 0 selezione interni non controllata
- 1 selezione interni controllata

Tabella

Tipo di servizio	Codice	Telefoni (numeri da inserire)								Base
		41	42	43	44	45	46	47	48	
Abilitazione al controllo degli interni	3333-15	-	-	-	-	-	-	-	-	00000 000
		- FT105P					FT208P			

Per effettuare la programmazione occorre:

- alzare il microtelefono; si udrà il tono di invito a comporre;
- comporre il codice di accesso al servizio 333315;
 - (solo FT105P) - comporre le 5 cifre per programmare i 5 interni (ved. Tab.). **Comporre sempre un numero di 5 cifre anche se gli interni sono un numero inferiore.**
 - (solo FT208P) - comporre le 8 cifre per programmare gli 8 interni (ved. Tab.). **Comporre sempre un numero di 8 cifre anche se gli interni sono un numero inferiore.**
- attendere il tono di conferma di avvenuta programmazione e riporre il microtelefono.



FT105P 333315xxxxx
FT208P 333315xxxxxxxx

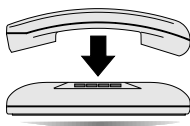

Esempio: composto il codice che segue si otterrà che:

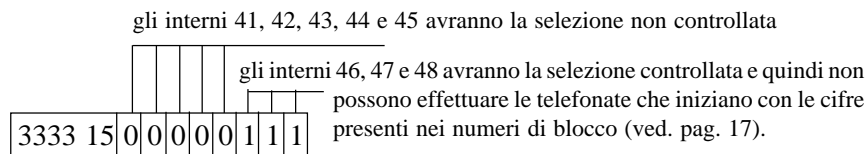

Nota.

Il controllo selezione dei prefissi telefonici è vincolato al tipo di abilitazione alle telefonate uscenti (vedere pagina 6 e seguenti).
Es. Se un interno non è abilitato ad effettuare telefonate in uscita il tipo di abilitazione è ininfluente sul funzionamento.



SUPERAMENTO CONTROLLO SELETTIVO

Questo servizio consente l'accesso ai numeri brevi anche dai telefoni non abilitati ad effettuare telefonate uscenti. Se ne consiglia l'utilizzo soprattutto per i numeri di emergenza o estremamente importanti.

Il superamento del controllo selettivo è attivo sui primi numeri brevi per cui si deve indicare nella programmazione il primo numero breve che non è a superamento del controllo selettivo.

Inserire un numero compreso tra 00 e 40.

Tipo di servizio	Codice	Numeri da inserire	Base
------------------	--------	--------------------	------

Superamento controllo selettivo 3333-19 - - 00

Per effettuare la programmazione occorre:

- alzare il microtelefono; si udrà il tono di invito a comporre;
- comporre il codice di accesso al servizio 333319;
- comporre le 2 cifre di programmazione (da 00 a 40).
- attendere il tono di conferma di avvenuta programmazione e riporre il microtelefono.

Esempio: composto il seguente numero si otterrà che:

33331909 i numeri brevi da 00 a 08 sono accessibili anche dagli interni non abilitati ad effettuare telefonate uscenti.

Nota. Inserendo 00 tutti i numeri brevi sono accessibili ai soli telefoni abilitati ad effettuare telefonate in uscita; inserendo 40 i numeri brevi sono accessibili a tutti i derivati (secondo la programmazione dell'assegnazione delle linee urbane uscenti - ved. pag. 11).

Funzionamento

- sollevare il microtelefono
 - si riceve il tono di invito a selezionare
- comporre il **numero 71**
- comporre il numero breve associato al numero dell'abbonato che si vuole chiamare

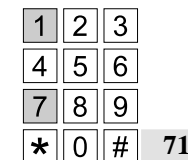

Nota.

Verificare che dopo l'impegno automatico della linea urbana sia presente il tono della centrale pubblica.



NUMERI BREVI

Permette di memorizzare e richiamare 40 numeri telefonici selezionando solo 4 cifre. Riportare i numeri scelti (max 20 cifre) nella tabella di pagina 47.

Il codice d'accesso per tale servizio è **2222**.

Per effettuare la programmazione occorre, dal telefono 41:

- alzare il microtelefono; si udrà il tono di invito a comporre;
- comporre il codice di accesso al servizio 2222;
- comporre 2 cifre comprese tra 00 e 39;
- comporre in sequenza il numero telefonico da memorizzare;
- riporre il microtelefono.

Note.

- Nel caso di chiamate internazionali si consiglia di inserire una pausa dopo ogni prefisso. La pausa occupa lo spazio di una cifra.
- Per l'inserimento pausa è sufficiente attendere 5 secondi prima di comporre la cifra successiva.
- Se non si digitano cifre entro 10 secondi si avrà il tono di dissuasione ed il numero non verrà memorizzato in agenda.
- Riponendo il microtelefono, senza aver composto numeri telefonici, si cancella il numero precedentemente memorizzato (es. componendo 222214 e poi riponendo il microtelefono, il numero breve 14 verrà cancellato).

Esempio: volendo memorizzare il numero d'abbonato 0058-875-987138 associandolo al numero breve 18, comporre in successione 2222-18-0058-pausa-875-pausa-987138.

USO DEI NUMERI BREVI

- sollevare il microtelefono; si riceve il tono di invito a selezionare
- comporre il **numero 71**
- comporre le due cifre del numero breve associate al numero dell'abbonato che si vuole chiamare (da 00 a 39)

La centralina compone automaticamente il numero memorizzato, mentre l'utente ascolterà per alcuni secondi il tono della linea per verificare se è libera e poi un tono di controllo.

Nota.

Verificare che dopo l'impegno automatico della linea urbana sia presente il tono della centrale pubblica.

Esempio: selezionando, da un qualsiasi telefono abilitato, il numero 7118, la centralina comporrà automaticamente il numero d'abbonato 0058-875-987138 (numero dell'esempio precedente).

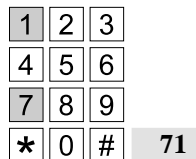

Nota. Richiamando dalla memoria un numero telefonico, usando un interno non abilitato ad effettuare telefonate uscenti, si udrà il tono di dissuasione.

ISTRUZIONI OPERATIVE

Durante le programmazioni o il funzionamento della centralina occorre usare il **tasto 1** al posto del **tasto R** se il telefono è a selezione decadica ed è sprovvisto di tale tasto.

RICHIAMO MODI OPERATIVI

Richiamo servizio GIORNO 3333-01 (base)
Consente di far funzionare ogni singolo telefono secondo la programmazione del servizio **giorno**.

Richiamo servizio NOTTE 3333-00
Consente di far funzionare ogni singolo telefono secondo la programmazione del servizio **notte**.

COMUNICAZIONI INTERNE

E' la possibilità che hanno i telefoni interni di comunicare tra loro.

Funzionamento

- sollevare il microtelefono; si ottiene il tono di invito a selezionare
- comporre il numero dell'interno desiderato (da **41 a 48** per **FT208P**; da **41 a 45** per **FT105P**)
 - se l'interno è libero si sente il tono di controllo chiamata
 - se l'interno è occupato si sente il tono di occupato dopo 5 secondi di attesa la centralina provvede ad inviare all'interno occupato un tono di avviso ed all'interno chiamante il tono di controllo chiamata; il derivato occupato può usufruire del servizio "RISPOSTA SU TONO DI AVVISO" (o deporre il microtelefono ed attendere lo squillo del telefono)
- l'interno chiamato solleva il microtelefono; si stabilisce la comunicazione
- alla fine della conversazione deporre il microtelefono
 - appena uno dei due derivati depone il microtelefono l'altro riceve il tono di dissuasione.

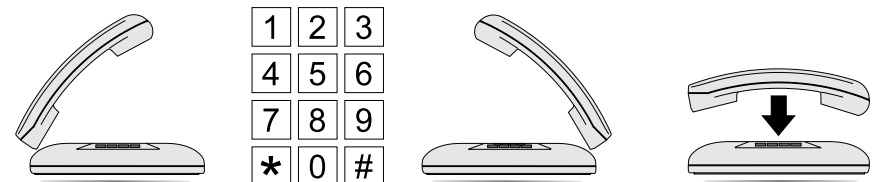

COMUNICAZIONI ESTERNE USCENTI

E' la possibilità che hanno i telefoni di effettuare comunicazioni sulla rete pubblica.

Funzionamento

- sollevare il microtelefono
 - si ottiene il tono di invito a selezionare
- comporre il numero:
 - 0 per accedere alla prima linea urbana libera
 - 81 per accedere alla linea urbana 1 (solo per FT208P)
 - 82 per accedere alla linea urbana 2 (solo per FT208P)
- attendere il tono della centrale
- comporre il numero dell'abbonato desiderato
 - se l'interno è libero si sente il tono di chiamata
 - se l'interno è occupato si sente il tono di occupato



1	2	3	
4	5	6	0
7	8	9	81
*	0	#	82

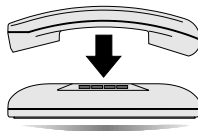

Note

- Se entro 20 secondi dall'impegno di linea urbana non viene composta nessuna cifra, l'interno viene incapsulato.
- Se tra la composizione di una cifra e l'altra passano più di 10 secondi, le cifre successive non vengono inviate in linea (solo telefoni decadici).
- Se la chiamata viene effettuata da un interno non abilitato alle chiamate urbane/interurbane si udrà un tono di dissuasione.

COMUNICAZIONI ESTERNE ENTRANTI

E' la possibilità che hanno i telefoni di rispondere alle chiamate provenienti dalla rete pubblica.

Funzionamento

- Squilla la soneria
- sollevare il microtelefono e rispondere

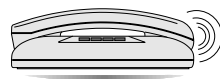

IDENTIFICATIVO DEL CHIAMANTE

Consente di visualizzare, sul display di massimo 4 dispositivi, il numero telefonico del chiamante. Per avere tale servizio occorre aggiungere la scheda opzionale art.ES70 e richiedere il servizio al gestore telefonico. Per l'inserimento della scheda, vedere il manuale istruzione allegato al prodotto.

- 0 servizio disabilitato
- 1 servizio abilitato

Tabella

Tipo di servizio	Codice	Telefoni (numeri da inserire)								Base
		41	42	43	44	45	46	47	48	
Abilitazione all'identificazione chiamante	3333-18	-	-	-	-	-	-	-	-	00000 000
		- FT105P - FT208P -								

Per effettuare la programmazione occorre:

- alzare il microtelefono; si udrà il tono di invito a comporre;
- comporre il codice di accesso al servizio 333318;
 - (solo FT105P) - comporre le 5 cifre per programmare i 5 interni (ved. Tab.). **Comporre sempre un numero di 5 cifre anche se gli interni sono in numero inferiore.**
 - (solo FT208P) - comporre le 8 cifre per programmare gli 8 interni (ved. Tab.). **Comporre sempre un numero di 8 cifre anche se gli interni sono in numero inferiore.**
- attendere il tono di conferma di avvenuta programmazione e riporre il microtelefono.



1	2	3
4	5	6
7	8	9
*	0	#

FT105P 333318xxxxx
FT208P 333318xxxxxxxx

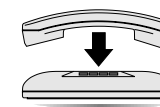

Esempio: composto il codice che segue:

33331811010100

- solo i derivati 41, 42, 44 e 46 avranno la possibilità di identificare sul display del telefono il numero del chiamante.

Note

- Se le linee urbane sono programmate per avere la selezione passante (DISA), il servizio identificazione chiamante **non potrà funzionare** (ved. pag. 14 per la programmazione DISA).
- **Il numero massimo di interni** che possono avere l'identificazione chiamante è di 4. Se durante la programmazione viene abilitato un numero maggiore di telefoni, la centralina riconoscerà automaticamente solamente i primi 4, escludendo gli altri al servizio.



SELEZIONE PASSANTE D.I.S.A.

Consente ad un utente esterno di chiamare direttamente il derivato interno desiderato (occorre conoscere il numero dell'interno). **Il servizio funziona solamente se si chiama attraverso la linea pubblica e da un telefono multifrequenza.**

Nota

Anche un utente non abilitato a ricevere telefonate, ma con abilitazione alle linee entranti (ved. pagg. 8 e 9 - "assegnazione linee urbane entranti"), può ricevere le telefonate D.I.S.A.

Programmazione

Per l'abilitazione al servizio vedere il capitolo "Programmazione di sistema" a pag.14.

Funzionamento

Selezionando da un telefono esterno una linea urbana della centralina abilitata alla funzione D.I.S.A. si riceve, dopo uno squillo, il tono di invito alla post-selezione.

Selezionare entro 5 sec. il numero dell'interno desiderato (41 ÷ 48 per FT208P; 41 ÷ 45 per FT105P) ottenendo il tono di controllo chiamata della centralina mentre l'interno selezionato squilla. Se l'interno non risponde entro 50 secondi la telefonata viene chiusa.

Note

- In caso di selezione errata, nessun codice inviato entro 5 secondi, interno non programmato a ricevere le chiamate da DISA o interno occupato, la chiamata viene inviata automaticamente a tutti gli interni programmati a ricevere le chiamate urbane.

ABILITAZIONE AUTOMATICA DEL FAX

Consente di abilitare automaticamente il derivato fax.

Si può avere tale servizio solo se la centralina è **abilitata alla funzione DISA.**

Inoltre occorre collegare il fax **al derivato 45** per il modello **FT105P** o **interno 48** per la centralina **FT208P.**

Programmazione

Per l'abilitazione al servizio vedere il capitolo "Programmazione di sistema" a pag.14.

Per l'abilitazione ad effettuare e ricevere telefonate vedere le programmazioni da pagina 6 a pagina 11.

Funzionamento

Alla ricezione della chiamata urbana, il centralino automaticamente provvederà ad abilitare l'interno dove è collegato il fax.



oppure durante una comunicazione interna/esterna

Si sente il tono di avviso

- riporre il microtelefono
- attendere lo squillo del telefono
- sollevare il microtelefono e rispondere

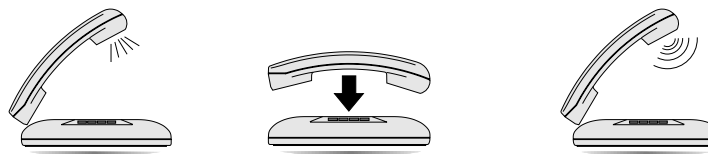

oppure durante una comunicazione interna o esterna

Si sente il tono di avviso

- premere il **tasto R**
 - si pone l'interlocutore in attesa e si riceve il tono di invito a selezionare
- comporre il **numero 9**
 - si entra in comunicazione con il chiamante

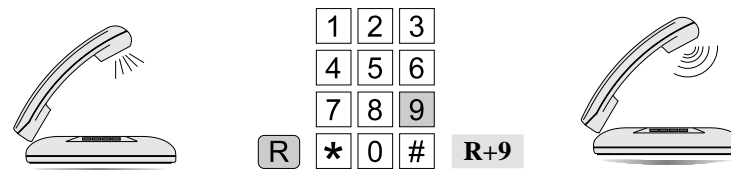

RISPOSTA PER ASSENTE

Permette di rispondere ad una chiamata esterna in arrivo da un interno con soneria disabilitata.

Funzionamento

Squilla la soneria di un altro interno

- sollevare il microtelefono
 - si ottiene il tono di invito a selezionare
- comporre il **numero 9**
- comporre il numero dell'interno che sta squillando
 - si instaura la conversazione

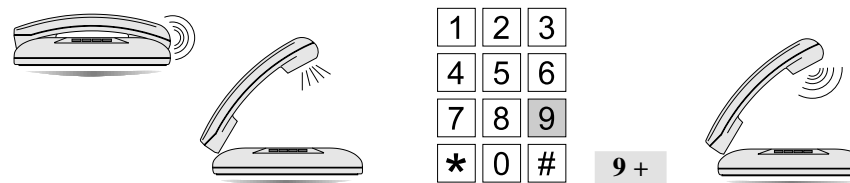

41 ÷ 48



MESSA IN ATTESA DELLA LINEA ESTERNA O INTERNA

Permette di isolare temporaneamente l'interlocutore interno/esterno durante una conversazione.

Funzionamento

Durante una conversazione:

- premere il **tasto R**
 - si riceve il tono di invito a selezionare
 - la linea verrà messa in attesa e l'interlocutore riceve:
 - una musica di attesa se è una conversazione urbana
 - un tono di attesa se è una conversazione interna
- per ricollegarsi con l'utente in attesa, premere nuovamente il **tasto R**

Note

- Nel caso di chiamate urbane uscenti, la linea può essere messa in attesa solo dopo 10 secondi dall'ultima cifra selezionata.
- Dopo aver messo in attesa, se si deponde il microtelefono e non si sta né in chiamata né in conversazione con un dispositivo, il telefono squilla per 25 secondi per ricordare che c'è una comunicazione in attesa; poi viene liberata.

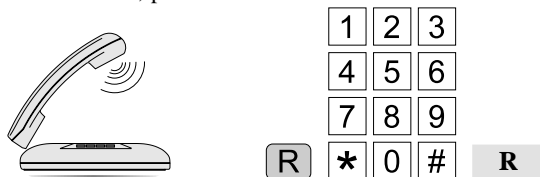

INCLUSIONE

Permette ad un interno di inserirsi nella conversazione in corso tra un derivato e la linea esterna (o tra 2 derivati).

Funzionamento

L'interno chiamato risulta occupato per una conversazione interna o esterna

Dopo aver ricevuto il tono di occupato, occorre:

- premere il **tasto R**
 - comporre il **numero 5**
 - si ottiene l'inclusione in una conversazione
 - tutti ricevono il tono di inclusione
- Si stabilisce una conversazione a tre.

Nota. Questo servizio deve essere preventivamente programmato (ved. pag.6).

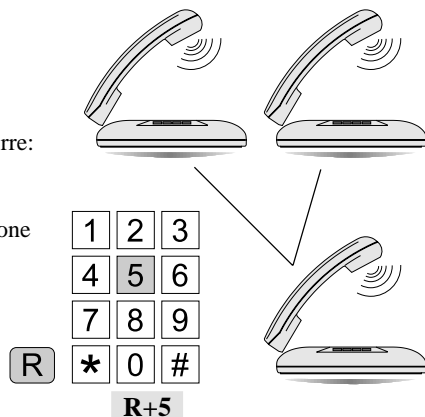

ACCESSO AI SERVIZI TELECOM ITALIA IN SELEZIONE DECADICA

Questo servizio permette di accedere, solo dai telefoni a selezione decadica, ai servizi Telecom Italia (tipo segnalazione guasti, dettatura telegrammi, sveglia automatica, ecc.). Permette l'impulsazione su linea urbana dopo i 10 secondi.

Funzionamento

Durante il collegamento con una linea urbana per poter inviare numeri (lo scadere del tempo, se programmato, è segnalato dal tono di fine tempo di selezione sull'urbana) occorre:

- comporre il **numero 7**
 - si hanno 10 secondi per impulsare nuove cifre.



Nota.

Questo è necessario solo per telefoni a selezione decadica. I telefoni multifrequenza mandano sempre i segnali in linea.

ACCESSO AI SERVIZI SUPPLEMENTARI TELECOM ITALIA

Permette di emettere un impulso di flash sulla linea urbana in Multifrequenza e poter accedere (solo dai telefoni con selezione in multifrequenza) ai servizi supplementari Telecom Italia (tipo avviso di chiamata, conferenza, segreteria telefonica, ecc.).

Durante una conversazione con una urbana occorre:

- premere il **tasto R** per mettere in attesa la linea urbana
- comporre il **numero 77** per inviare un impulso di flash sulla linea urbana e riprendere la linea
- comporre il numero del servizio Telecom richiesto.

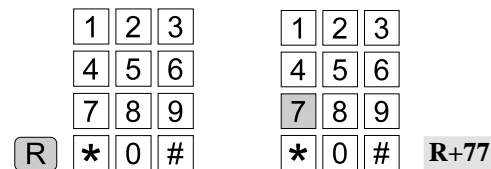

PARCHEGGIO ESCLUSIVO

Consente di mettere in attesa e parcheggiare una linea urbana.

Funzionamento

Per mettere in attesa e parcheggiare una telefonata, durante una conversazione urbana, occorre:

- premere il **tasto R**
 - si riceve tono di invito a selezionare e si pone l'interlocutore in attesa
- comporre il **numero 75**
 - si ottiene il tono di conferma, si mette in parcheggio esclusivo l'urbana e si può proseguire con altre operazioni.

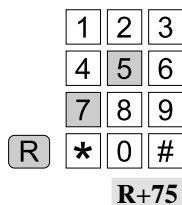

Per riprendere una linea urbana parcheggiata occorre:

- sollevare il microtelefono del derivato che ha messo l'urbana in parcheggio;
 - si riceve il tono di invito a selezionare
- comporre il **numero 75**
 - si entra in comunicazione con l'urbana in parcheggio.

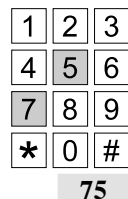

Nota.

Se un'urbana viene dimenticata in parcheggio esclusivo per più di 50 secondi, la centralina genera una chiamata di ritorno all'interno che ha effettuato l'operazione.

PARCHEGGIO COMUNE

Consente di mettere in attesa e parcheggiare una linea urbana rendendola disponibile a qualsiasi telefono.

Funzionamento

Per mettere in attesa e parcheggiare una telefonata, durante una conversazione urbana, occorre:

- premere il **tasto R**
 - si riceve tono di invito a selezionare e si pone l'interlocutore in attesa
- comporre il **numero 76**
 - si ottiene il tono di conferma, si mette in parcheggio comune l'urbana e si può proseguire con altre operazioni.

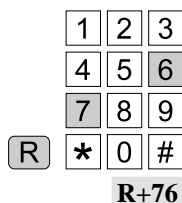

Per riprendere una linea urbana parcheggiata occorre:

- sollevare il microtelefono da qualsiasi derivato
 - si riceve il tono di invito a selezionare
- comporre il **numero 76**
 - si entra in comunicazione con l'urbana in parcheggio.

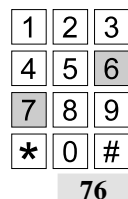

Note.

- Se un'urbana viene dimenticata in parcheggio comune per più di 50 secondi, la centralina genera una chiamata di ritorno all'interno che ha effettuato l'operazione.
- La telefonata in attesa può essere ripresa da qualsiasi interno.

RICHIAMATA

Consente di riprendere la comunicazione precedentemente messa in attesa.

Funzionamento

Nell'ipotesi di una conversazione in corso dell'interno A con il derivato B (o linea esterna) e con in attesa il derivato C (o linea esterna), per riprendere la comunicazione in attesa, occorre:

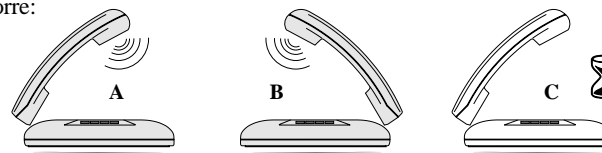

- attendere che B riponga il microtelefono (se è un derivato)
 - si riprende automaticamente C in attesa

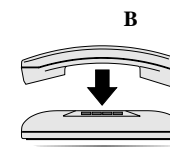

oppure

- premere il **tasto R**
 - si ottiene il tono di invito a selezionare
 - si mette in attesa B
- premere nuovamente il **tasto R**
 - si riprende la comunicazione con B

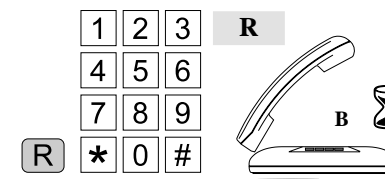

oppure

- premere il **tasto R**
 - si ottiene il tono di invito a selezionare
 - si mette in attesa B
- comporre il **numero 2**
 - si chiude la comunicazione con B
 - si riprende la comunicazione con C in attesa

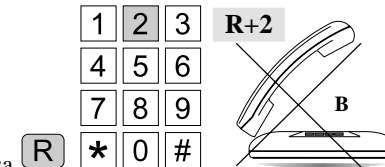

oppure

- premere il **tasto R**
 - si ottiene il tono di invito a selezionare
 - si mette in attesa B
- comporre il **numero 3**
 - si mette in attesa B
 - si riprende la comunicazione con C in attesa

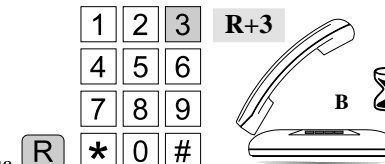

Riepilogando:

- premere 2 volte il **tasto R** per mettere in attesa e poi riprendere la comunicazione con B
- premere **R + 2** per riprendere la comunicazione con C in attesa e chiudere B
- premere **R + 3** per riprendere la comunicazione con C in attesa e mettere in attesa B



TRASFERTA CON OFFERTA

Per trasferire una comunicazione esterna ad un interno con il suo consenso.

Funzionamento

Durante una conversazione in corso sulla linea urbana, occorre:

- mettere la linea esterna in attesa premendo il **tasto R**
- comporre il numero dell'interno desiderato
- stabilire la comunicazione interna e annunciare la trasferta
- agganciare il microtelefono
- si trasferisce la comunicazione esterna all'interno chiamato

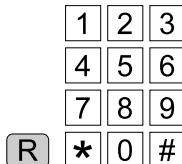

R

Note

- Se l'interno è occupato, procedere con l'INCLUSIONE (ved. pag.22)
- Se l'interno rifiuta eseguire la procedura di "RICHIAMATA" (ved. pag.23)

TRASFERTA AUTOMATICA

Per trasferire una comunicazione esterna direttamente ad un interno senza il suo consenso.

Funzionamento

Durante una conversazione in corso sulla linea urbana, occorre:

- mettere la linea esterna in attesa premendo il **tasto R**
- comporre il numero dell'interno desiderato
- agganciare il microtelefono senza attendere la risposta dell'interno chiamato

L'interno chiamato sollevando il microtelefono riceve automaticamente la linea esterna

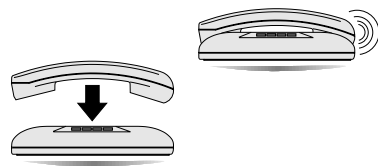
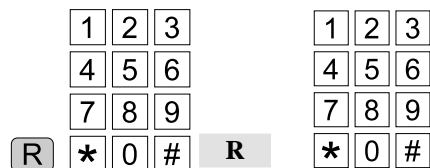

Note

L'utente esterno riceve il tono di controllo di chiamata.
Se l'interno non risponde entro 25 secondi si avrà una chiamata di ritorno al trasferente.
Se l'interno è occupato in una conversazione riceve il tono di avviso per circa 50 secondi, dopodiché si avrà una chiamata di ritorno al trasferente.
Se si lascia la linea esterna in attesa, senza aver terminato la trasferta, il centralino richiama per 50 secondi poi la linea esterna viene liberata.

PRENOTAZIONE DI UN INTERNO

Consente di prenotare un utente interno occupato.

Funzionamento

Durante la ricezione del tono di occupato occorre:

- premere il **tasto R**
- si ottiene il tono di invito a selezionare
- comporre il **numero 74**
- si riceve il tono di conferma
- riagganciare il microtelefono.

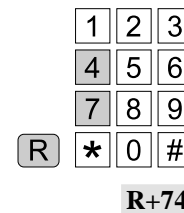

Nota.

Quando l'interno occupato depono il microtelefono, si ha una chiamata con ritmo differenziato sui due telefoni.

PRENOTAZIONE DELLA LINEA URBANA

Consente di prenotare una linea urbana occupata.

Funzionamento

Durante la ricezione del tono di occupato, occorre:

- premere il **tasto R**
- si ottiene il tono di invito a selezionare
- comporre il **numero 74**
- si riceve il tono di conferma
- riagganciare il microtelefono

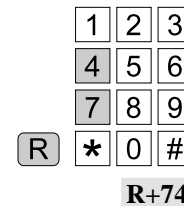

Quando la linea urbana sarà libera, dal telefono che ha prenotato la linea, si avrà una chiamata con ritmo differenziato e si potrà:

- sollevare il microtelefono
- attendere il tono della centrale
- ricomporre il numero telefonico da chiamare

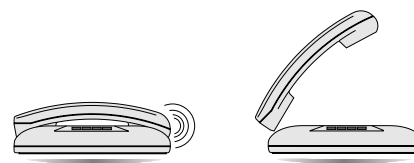

Nota per centralina FT208P

Se era stata richiesta una linea urbana specifica (**81** o **82**), la centralina prenoterà solo tale linea.



DEVIAZIONE A TEMPO

Se programmato, permette di deviare tutte le chiamate su un altro interno dopo 3 squilli.

Per abilitare tale servizio occorre:

- sollevare il microtelefono
- si riceve il tono di invito a selezionare
- comporre il **numero 732**
- comporre il numero dell'interno a cui si vuole trasferire le telefonate
- si ottiene tono di conferma
- riagganciare il microtelefono.

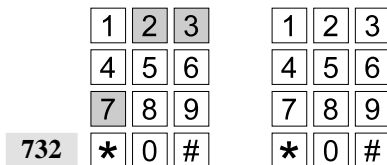

Per disattivare il servizio occorre:

- sollevare il microtelefono
- si riceve il tono di invito a selezionare
- comporre il **numero 70**
- si ottiene tono di conferma
- riagganciare il microtelefono.

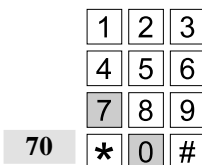

ANNULLAMENTO ULTIMA OPERAZIONE

Consente di ottenere nuovamente il tono di invito a selezionare senza dover riporre il microtelefono.

Funzionamento

Nel caso di ricezione del tono di **dissuasione, conferma, congestione, controllo di chiamata e occupato** per effettuare altre telefonate senza dover riagganciare il microtelefono è sufficiente:

- premere il **tasto R** (o comporre il **numero 1** se il telefono è in modalità decadica)
-si ottiene il tono di invito a selezionare e si annulla l'ultima operazione tentata

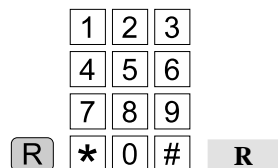

RISPOSTA SU TONO DI AVVISO

Consente di rispondere ad una chiamata entrante durante una conversazione.

Funzionamento

Se durante una conversazione si ode un tono di avviso, è possibile rispondere operando nel seguente modo:

- riporre il microtelefono
- si riceve lo squillo

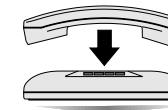

oppure

- premere il **tasto R**
- si pone l'interlocutore in attesa
- si riceve il tono di invito a selezionare
- comporre il **numero 9**
- si entra in comunicazione con l'utente chiamante

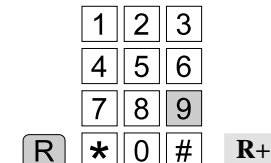

Nota

Se alla selezione del **numero 9** l'utente chiamante è entrato in comunicazione con un altro interno, riporre il microtelefono ed attendere lo squillo per ritornare in comunicazione con il precedente interlocutore.

CHIAMATA GENERALE

Consente di effettuare una chiamata su tutti i derivati interni - escluso l'interno **48 (FT208P)** o l'interno **45 (FT105P)**.

Funzionamento

- sollevare il microtelefono
- si riceve il tono di invito a selezionare
- comporre il **numero 40**
- si riceve tono di controllo chiamata
- si invia la chiamata a tutti i telefoni, tranne il 48 (FT208P) o 45 (FT105P)

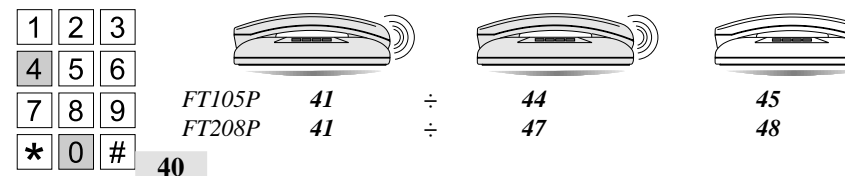

Il primo interno che solleva instaura la comunicazione e le sonerie degli altri interni non suoneranno più.

Nota

L'interno n°8 della FT208P (o n°5 della FT105P), essendo riservato ad uso fax, modem o segreteria telefonica, non ha la soneria abilitata durante la chiamata generale.



CONFERENZA A TRE

Permette di stabilire una conferenza tra tre utenti interni o tra due interni ed uno esterno.

Funzionamento

Durante una conversazione interna o esterna occorre:

- premere il **tasto R**
 - si udrà il tono di invito a selezionare
 - l'utente interno o esterno riceve il tono di attesa
- comporre il numero dell'interno con il quale si vuole entrare in conferenza
- alla risposta dell'interno, premere il **tasto R**; si udrà il tono di invito a selezionare
- comporre il **numero 5**.

Si stabilisce una conversazione a tre con ricezione del relativo tono di conferenza.

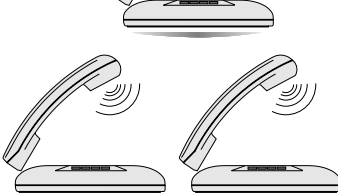
	<table border="1"><tr><td>1</td><td>2</td><td>3</td></tr><tr><td>4</td><td>5</td><td>6</td></tr><tr><td>7</td><td>8</td><td>9</td></tr><tr><td>*</td><td>0</td><td>#</td></tr></table>	1	2	3	4	5	6	7	8	9	*	0	#	<table border="1"><tr><td>1</td><td>2</td><td>3</td></tr><tr><td>4</td><td>5</td><td>6</td></tr><tr><td>7</td><td>8</td><td>9</td></tr><tr><td>*</td><td>0</td><td>#</td></tr></table>	1	2	3	4	5	6	7	8	9	*	0	#	<table border="1"><tr><td>1</td><td>2</td><td>3</td></tr><tr><td>4</td><td>5</td><td>6</td></tr><tr><td>7</td><td>8</td><td>9</td></tr><tr><td>*</td><td>0</td><td>#</td></tr></table>	1	2	3	4	5	6	7	8	9	*	0	#	
1	2	3																																						
4	5	6																																						
7	8	9																																						
*	0	#																																						
1	2	3																																						
4	5	6																																						
7	8	9																																						
*	0	#																																						
1	2	3																																						
4	5	6																																						
7	8	9																																						
*	0	#																																						
	R	41 ÷ 48	R+5																																					



ROOM MONITOR (controllo ambientale)

Permette di ascoltare voci e rumori presenti in un ambiente diverso da quello in cui ci si trova (ad esempio la stanza del bambino).

Funzionamento

- sollevare il microtelefono dell'ambiente che si vuole controllare; dopo 10 secondi si riceve il tono di dissuasione
 - sollevare il microtelefono di un qualsiasi altro interno
 - comporre il **numero 730**
 - comporre il numero dell'interno da controllare
- Da questo momento è possibile ascoltare tutti i rumori e voci di quell'interno che smetterà di ricevere il tono di dissuasione.

Per terminare il servizio, occorre riagganciare il microtelefono dell'interno controllato.

	<table border="1"><tr><td>1</td><td>2</td><td>3</td></tr><tr><td>4</td><td>5</td><td>6</td></tr><tr><td>7</td><td>8</td><td>9</td></tr><tr><td>*</td><td>0</td><td>#</td></tr></table>	1	2	3	4	5	6	7	8	9	*	0	#	<table border="1"><tr><td>1</td><td>2</td><td>3</td></tr><tr><td>4</td><td>5</td><td>6</td></tr><tr><td>7</td><td>8</td><td>9</td></tr><tr><td>*</td><td>0</td><td>#</td></tr></table>	1	2	3	4	5	6	7	8	9	*	0	#	
1	2	3																									
4	5	6																									
7	8	9																									
*	0	#																									
1	2	3																									
4	5	6																									
7	8	9																									
*	0	#																									
	730	41 ÷ 48																									

ATTIVAZIONE SERVIZI PERSONALI

I servizi "non disturbare", "seguimi" e "deviazione a tempo" sono attivabili uno alla volta con precedenza verso l'ultimo inserito. L'inserimento e il disinserimento deve essere effettuato dal telefono che richiede tali servizi. Per la loro attivazione vedere a pagina 13.

NON DISTURBARE

Se programmato, permette di escludere la suoneria del proprio telefono per tutte le chiamate entranti ed invia il tono di dissuasione ad un eventuale utente chiamante.

Per abilitare tale servizio occorre:

- sollevare il microtelefono
 - si riceve il tono di invito a selezionare
- comporre il **numero 72**
 - si ottiene tono di conferma
- riagganciare il microtelefono.

	<table border="1"><tr><td>1</td><td>2</td><td>3</td></tr><tr><td>4</td><td>5</td><td>6</td></tr><tr><td>7</td><td>8</td><td>9</td></tr><tr><td>*</td><td>0</td><td>#</td></tr></table>	1	2	3	4	5	6	7	8	9	*	0	#
1	2	3											
4	5	6											
7	8	9											
*	0	#											
72	<table border="1"><tr><td>*</td><td>0</td><td>#</td></tr></table>	*	0	#									
*	0	#											

Per ripristinare la soneria occorre:

- sollevare il microtelefono
 - si riceve il tono di invito a selezionare
- comporre il **numero 70**
 - si ottiene tono di conferma
- riagganciare il microtelefono.

	<table border="1"><tr><td>1</td><td>2</td><td>3</td></tr><tr><td>4</td><td>5</td><td>6</td></tr><tr><td>7</td><td>8</td><td>9</td></tr><tr><td>*</td><td>0</td><td>#</td></tr></table>	1	2	3	4	5	6	7	8	9	*	0	#
1	2	3											
4	5	6											
7	8	9											
*	0	#											
70	<table border="1"><tr><td>*</td><td>0</td><td>#</td></tr></table>	*	0	#									
*	0	#											

SEGUIMI

Se programmato, permette di deviare tutte le chiamate su un altro interno.

Per abilitare tale servizio occorre:

- sollevare il microtelefono
 - si riceve il tono di invito a selezionare
- comporre il **numero 731**
- comporre il numero dell'interno a cui si vuole trasferire le telefonate
 - si ottiene tono di conferma
- riagganciare il microtelefono.

	<table border="1"><tr><td>1</td><td>2</td><td>3</td></tr><tr><td>4</td><td>5</td><td>6</td></tr><tr><td>7</td><td>8</td><td>9</td></tr><tr><td>*</td><td>0</td><td>#</td></tr></table>	1	2	3	4	5	6	7	8	9	*	0	#	<table border="1"><tr><td>1</td><td>2</td><td>3</td></tr><tr><td>4</td><td>5</td><td>6</td></tr><tr><td>7</td><td>8</td><td>9</td></tr><tr><td>*</td><td>0</td><td>#</td></tr></table>	1	2	3	4	5	6	7	8	9	*	0	#
1	2	3																								
4	5	6																								
7	8	9																								
*	0	#																								
1	2	3																								
4	5	6																								
7	8	9																								
*	0	#																								
731	<table border="1"><tr><td>*</td><td>0</td><td>#</td></tr></table>	*	0	#	<table border="1"><tr><td>*</td><td>0</td><td>#</td></tr></table>	*	0	#																		
*	0	#																								
*	0	#																								

Per disattivare il servizio occorre:

- sollevare il microtelefono
 - si riceve il tono di invito a selezionare
- comporre il **numero 70**
 - si ottiene tono di conferma
- riagganciare il microtelefono.

	<table border="1"><tr><td>1</td><td>2</td><td>3</td></tr><tr><td>4</td><td>5</td><td>6</td></tr><tr><td>7</td><td>8</td><td>9</td></tr><tr><td>*</td><td>0</td><td>#</td></tr></table>	1	2	3	4	5	6	7	8	9	*	0	#
1	2	3											
4	5	6											
7	8	9											
*	0	#											
70	<table border="1"><tr><td>*</td><td>0</td><td>#</td></tr></table>	*	0	#									
*	0	#											



INTRODUZIONE

Le centraline telefoniche FARTEL accrescono le possibilità d'uso e le capacità dell'apparecchio telefonico. Progettate per le piccole e medie utenze, permettono di effettuare comunicazioni telefoniche (decadiche o multifrequenza), citofoniche ed intercomunicanti.

FT105P centralina telefonica a 1 linea urbana e 5 interni.

FT208P centralina telefonica a 2 linee urbane e 8 interni.

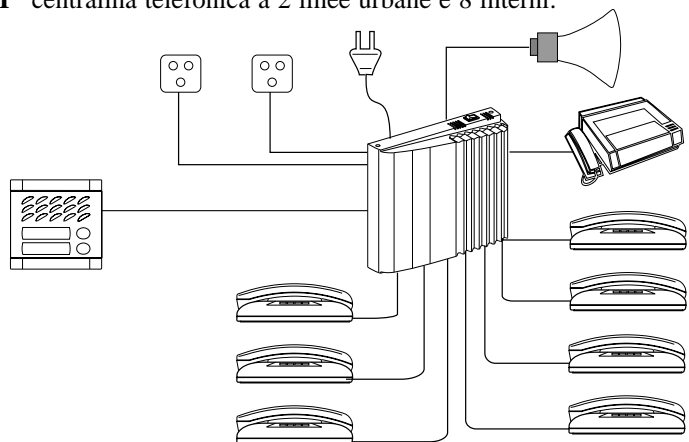

NORME DI SICUREZZA

- Leggere attentamente le avvertenze contenute nel presente manuale perché forniscono importanti informazioni riguardanti la sicurezza di installazione, uso e manutenzione.
- Questo apparecchio deve essere destinato solo all'uso per il quale è stato concepito. Il costruttore non può essere considerato responsabile per eventuali danni derivati da usi impropri, erranei ed irragionevoli.
- L'apparecchio è conforme alle direttive CEE (marchio europeo CE).
- Non lasciare alla portata dei bambini le parti dell'imballaggio (sacchetti di plastica, polistirolo espanso, ecc.).
- L'esecuzione dell'impianto deve essere conforme alle norme CEI vigenti.
- E' opportuno prevedere a monte della centralina un appropriato interruttore di sezionamento e protezione.
- Prima di collegare l'apparecchio alla rete elettrica accertarsi che i dati di targa siano corrispondenti a quelli della rete di distribuzione.
- Non aprire l'apparecchio quando è acceso.
- In caso di guasto, funzionamento irregolare o modifica all'impianto togliere alimentazione tramite l'interruttore generale ed avvalersi di personale specializzato.



Il marchio CE apposto sulle apparecchiature indica la conformità del prodotto alle Direttive Europee per la Compatibilità Elettromagnetica 89/336/EEC e Bassa Tensione 73/23/EEC.

La ACI Srl FARFISA Intercoms si riserva il diritto di modificare le proprie apparecchiature in qualsiasi momento e senza preavviso.