

XENTRY

1XN100

1x

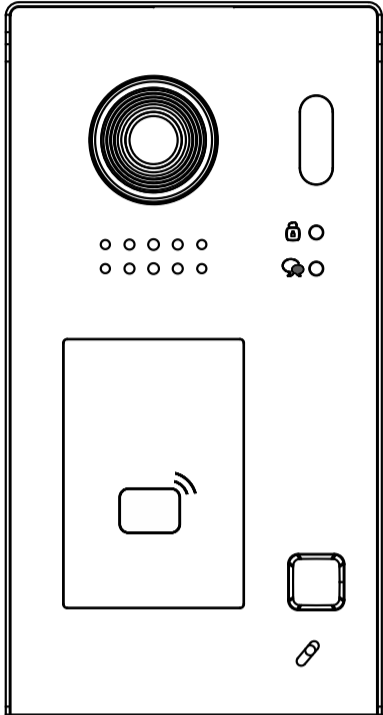

XN100

1x

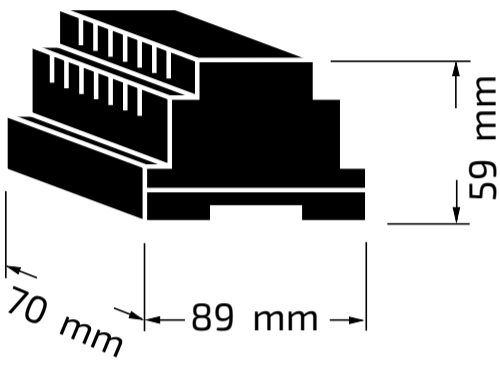

PRSXN

1x



XN700

1XN300

1x



XN300

1x

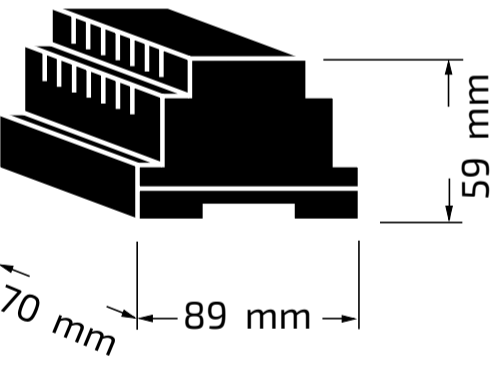

PRSXN

1x



XN700

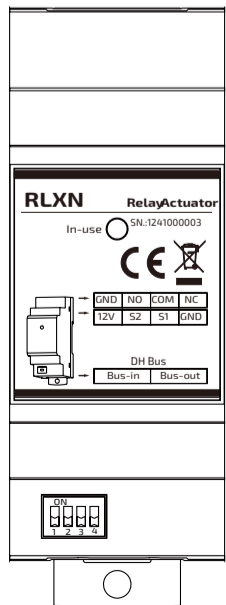

RLXN

Optional

IP54

IK07



HD

ITALIANO - INDICE GENERALE**PAGINA**

Istruzioni dsi montaggio, schema di installazione e collegamento della serratura	3
Le caratteristiche del monitor XN700: dati elettrici, icone e pulsanti	5
Procedura breve per attivare la ricezione della chiamata sullo smartphone	7
Funzionamento: ricevere ed effettuare chiamate	8
Configurazioni e settaggi del monitor XN700: suonerie, aggiunta di telecamere IP, scorciatoie	9
Due o più posti esterni: configurazione e settaggio dei posti esterni XN100 e XN300	11
Attuatore RLXN	15

ENGLISH - GENERAL INDEX**PAGE**

Assembly instructions, installation diagram and lock connection	3
XN700 monitor features: electrical data, icons and buttons	17
Quick procedure for activating call reception on your smartphone	19
Operation: receiving and making calls	19
XN700 monitor configurations and settings: ringtones, adding IP cameras, shortcuts	21
Two or more external door stations: configuration and setting of XN100 and XN300 external door stations	23
RLXN actuator	27

FRANÇAIS - INDEX GÉNÉRAL**PAGE**

Instructions de montage, schéma d'installation et raccordement de la serrure	3
Caractéristiques du moniteur XN700 : données électriques, icônes et boutons	29
Procédure rapide pour activer la réception des appels sur le smartphone	31
Fonctionnement : recevoir et passer des appels	31
Configurations et réglages du moniteur XN700 : sonneries, ajout de caméras IP, raccourcis	33
Deux ou plusieurs plaques de rue: configuration et réglage des plaques de rue XN100 et XN300	35
Actionneur RLXN	39

ESPAÑOL - ÍNDICE GENERAL**PAGINA**

Instrucciones de montaje, diagrama de instalación y conexión del cerrojo.	3
Características del monitor XN700: datos eléctricos, iconos y botones.	41
Procedimiento rápido para activar la recepción de llamadas en su smartphone.	43
Funcionamiento: recibir y realizar llamadas.	43
Configuraciones y ajustes del monitor XN700: tonos de llamada, añadir cámaras IP, accesos directos.	45
Dos o más placas de calle: configuración y ajuste de las placas de calle XN100 y XN300.	47
Actuador RLXN	51

PORTUGUÊS - ÍNDICE GERAL**PAGINA**

instalação e ligação da fechadura	3
Características do monitor XN700: dados elétricos, ícones e botões	53
Procedimento rápido para ativar a recepção de chamadas no seu smartphone	55
Funcionamento: receber e fazer chamadas	55
Configurações e definições do monitor XN700: toques, adicionar câmaras IP, atalhos	57
Dois ou mais botoneiras: configuração das botoneiras XN100 e XN300	59
Atuador RLXN	63

DEUTSCH - ALLGEMEINER INDEX**PAGE**

Montageanleitung, Installationsdiagramm und Anschluss der Verriegelung	3
Funktionen des XN700-Monitors: Elektrische Daten, Symbole und Tasten	65
Schnellverfahren zur Aktivierung der Anrufannahme auf Ihrem Smartphone	67
Bedienung: Anrufe entgegennehmen und tätigen	67
Konfigurationen und Einstellungen des XN700-Monitors: Klingeltöne, Hinzufügen von IP-Kameras, Verknüpfungen	69
Zwei oder mehr Außenbefestigungen: Konfiguration und Einstellung der externen Türstationen XN100 und XN300	71
Stellantrieb RLXN	75

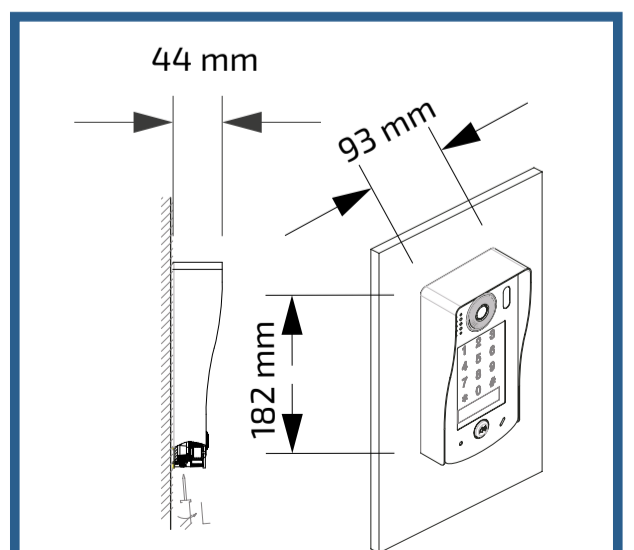
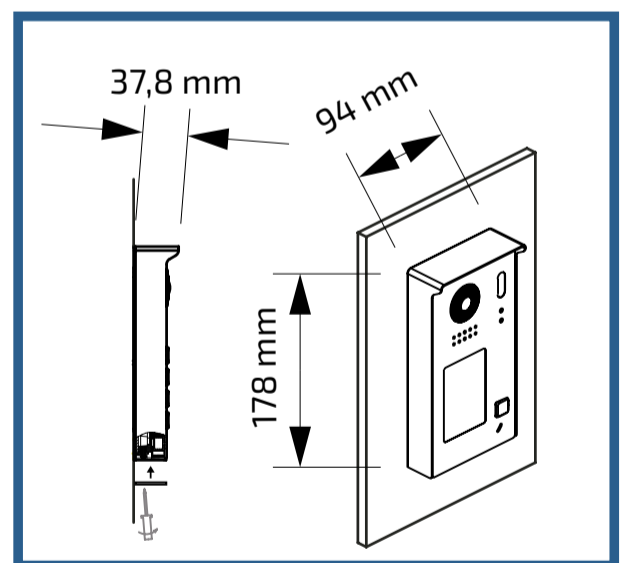
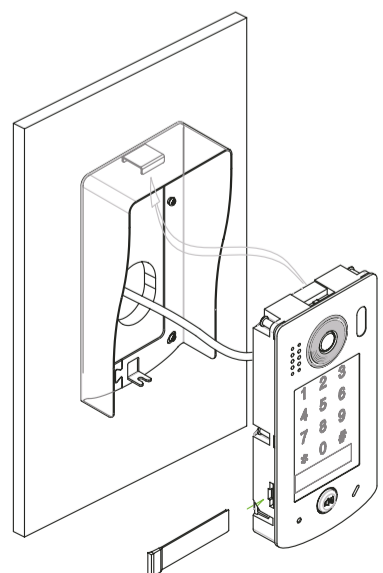
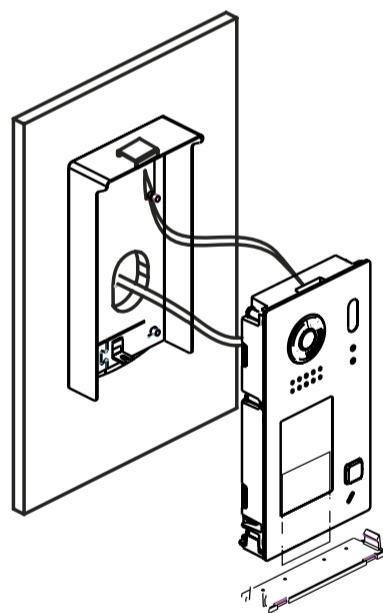
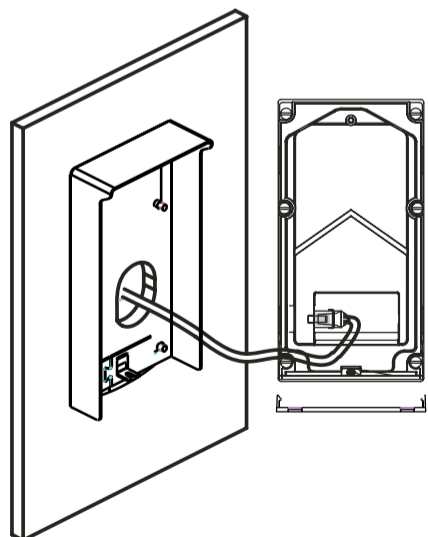
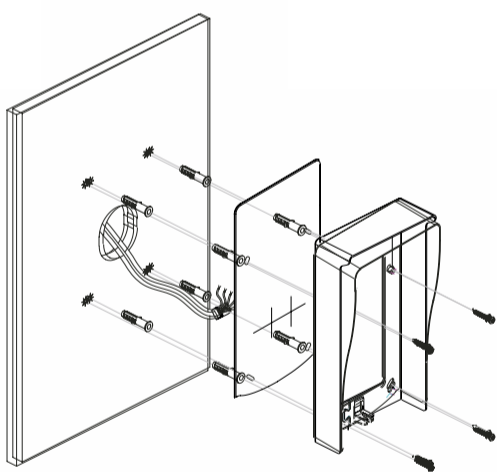
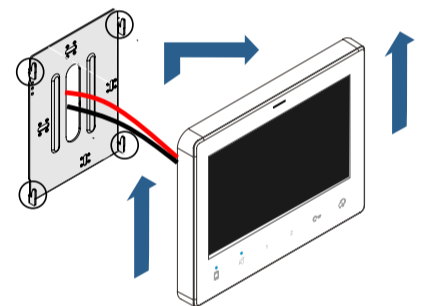
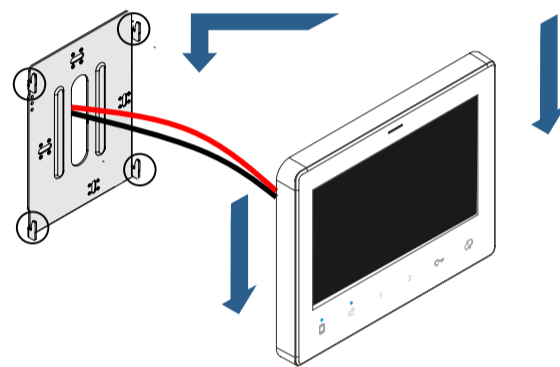
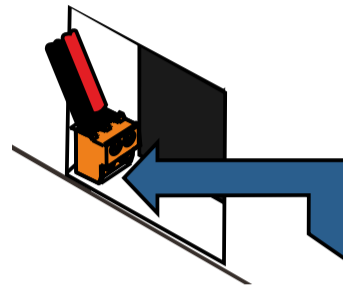
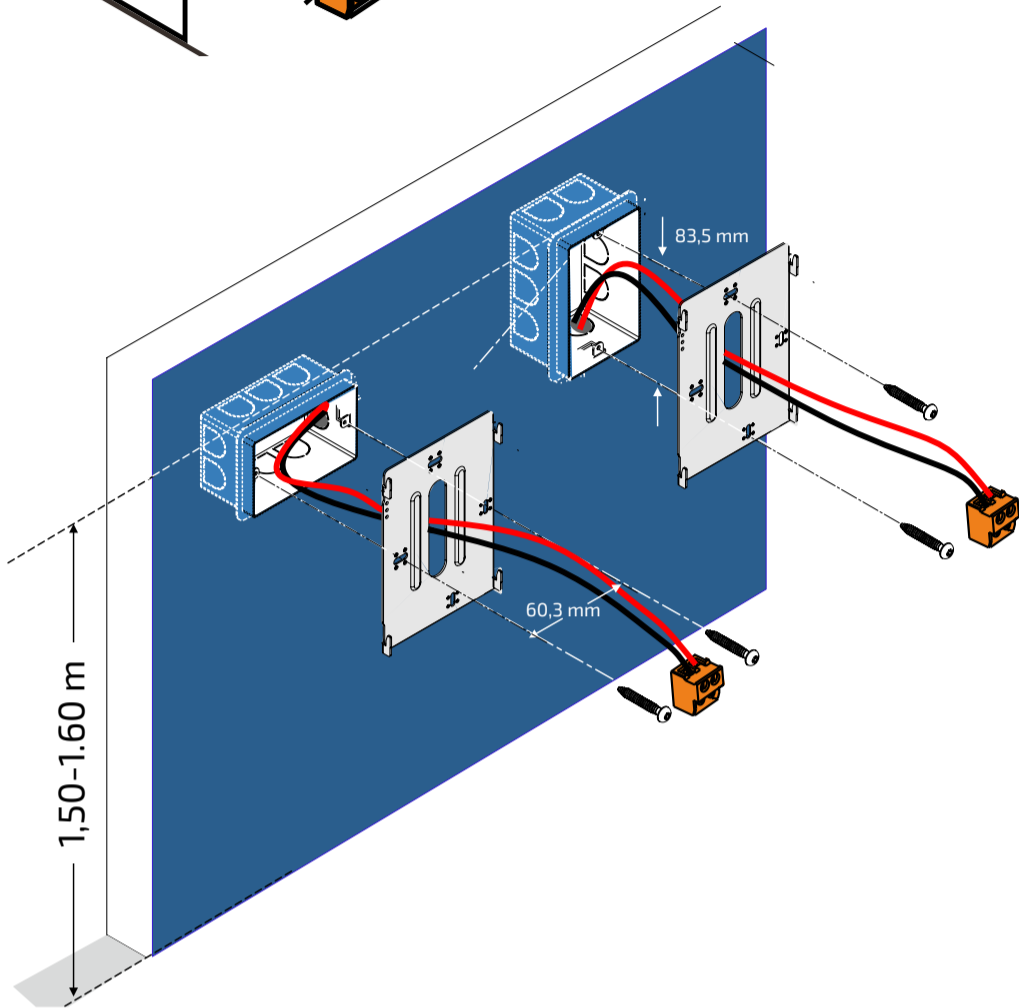
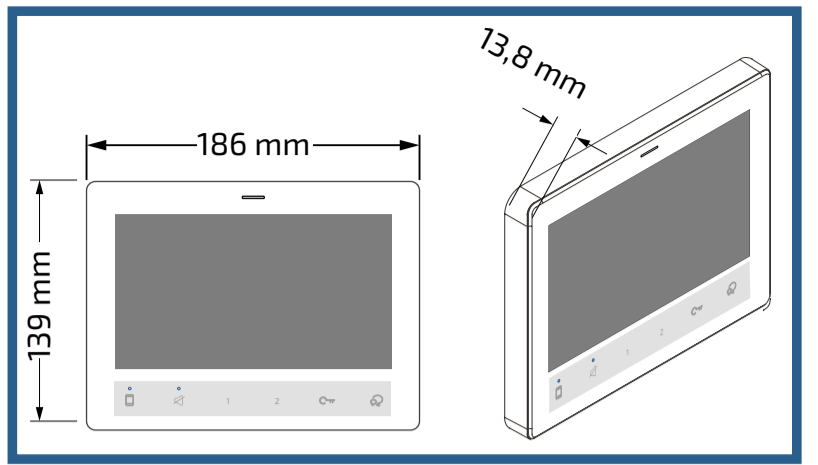
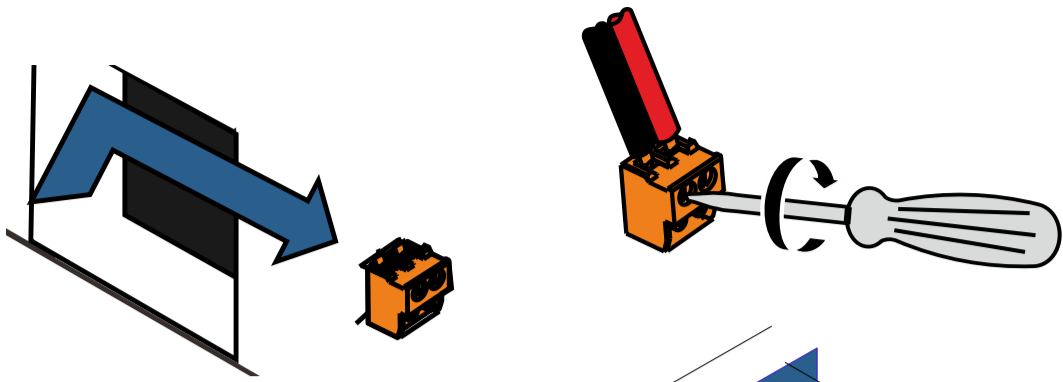

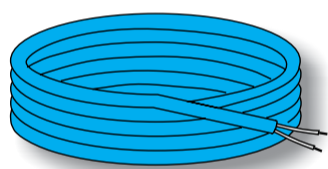
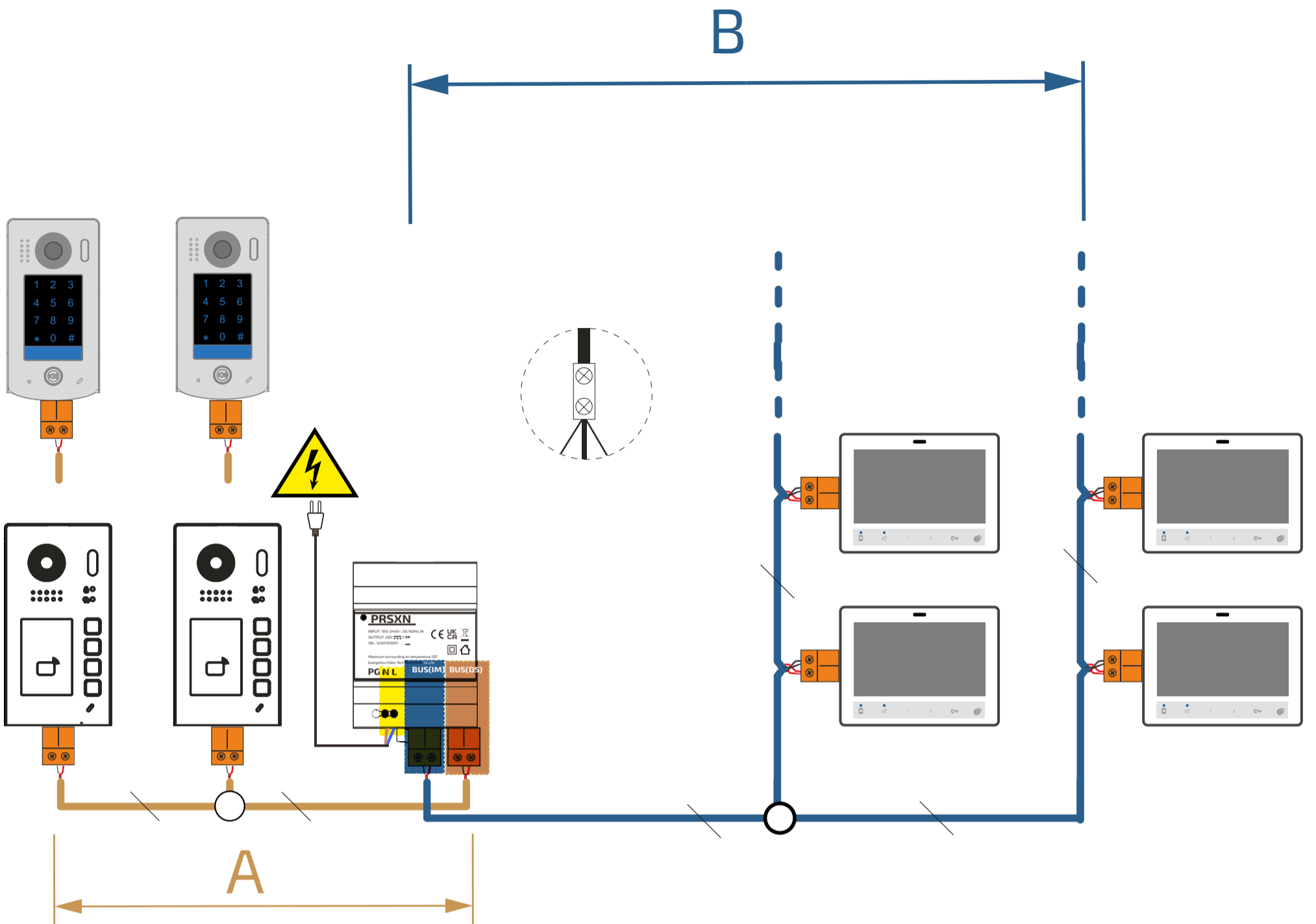

2302E	A	B	A+B
2x1 mm ² twisted pair	60 m	90 m	150 m

XN100

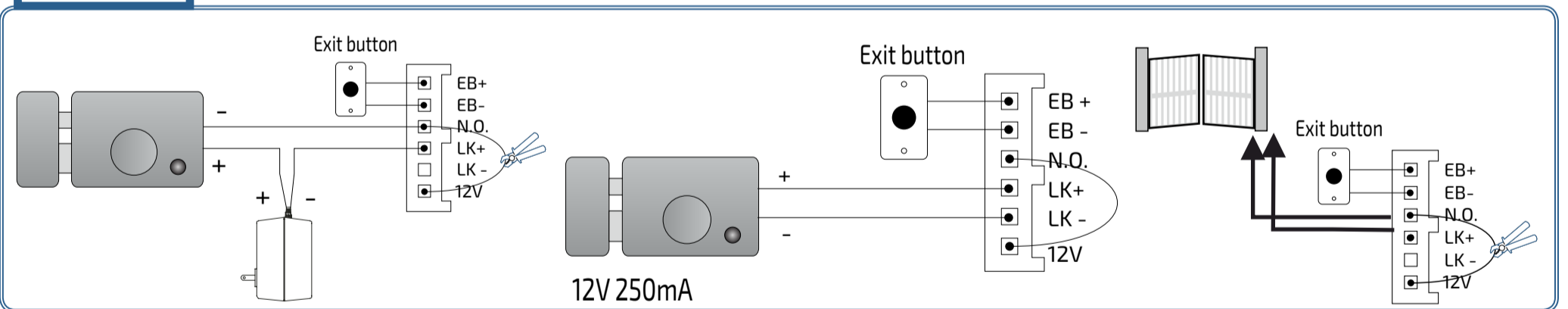

XN300

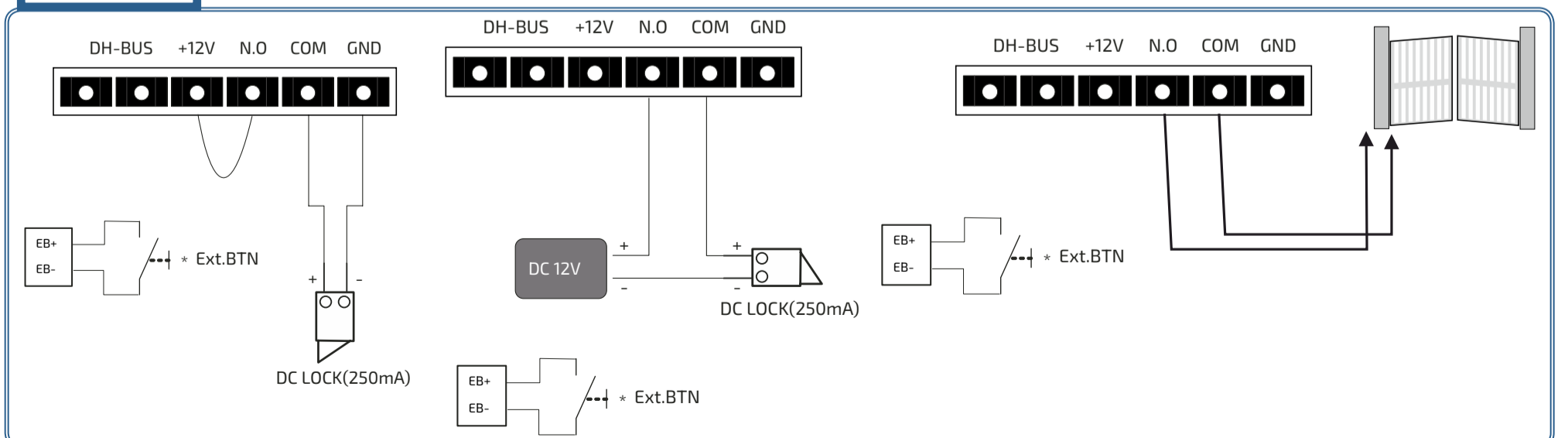

Articolo XN700 scheda prodotto

Tipo prodotto: Videocitofono a mani libere **Collegamento all'impianto**

Protocollo del bus XENTRY

1 x



Connessione alla Rete tramite Wi-Fi

Alimentazione: dalla linea

- **collegamento al bus a 2 fili non polarizzati**

Assorbimento: - a riposo: 0,07 A

tramite: morsettiera estraibile a 2 posti di

- in funzionamento: 0,250 A

colore arancione

Schermo: 7" IPS c/angolo visione completo

Risoluzione: 1024x600

1 x

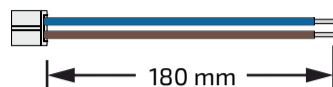

Canale audio Full Duplex

Distanza massima 100-m

- **collegamento al pulsante per la chiamata**

Temperatura funzionamento: 0 ÷ +40°C

di piano tramite: trefolo a due conduttori

Umidità massima: 90% RH

preintestato da un lato

Parti e funzionalità

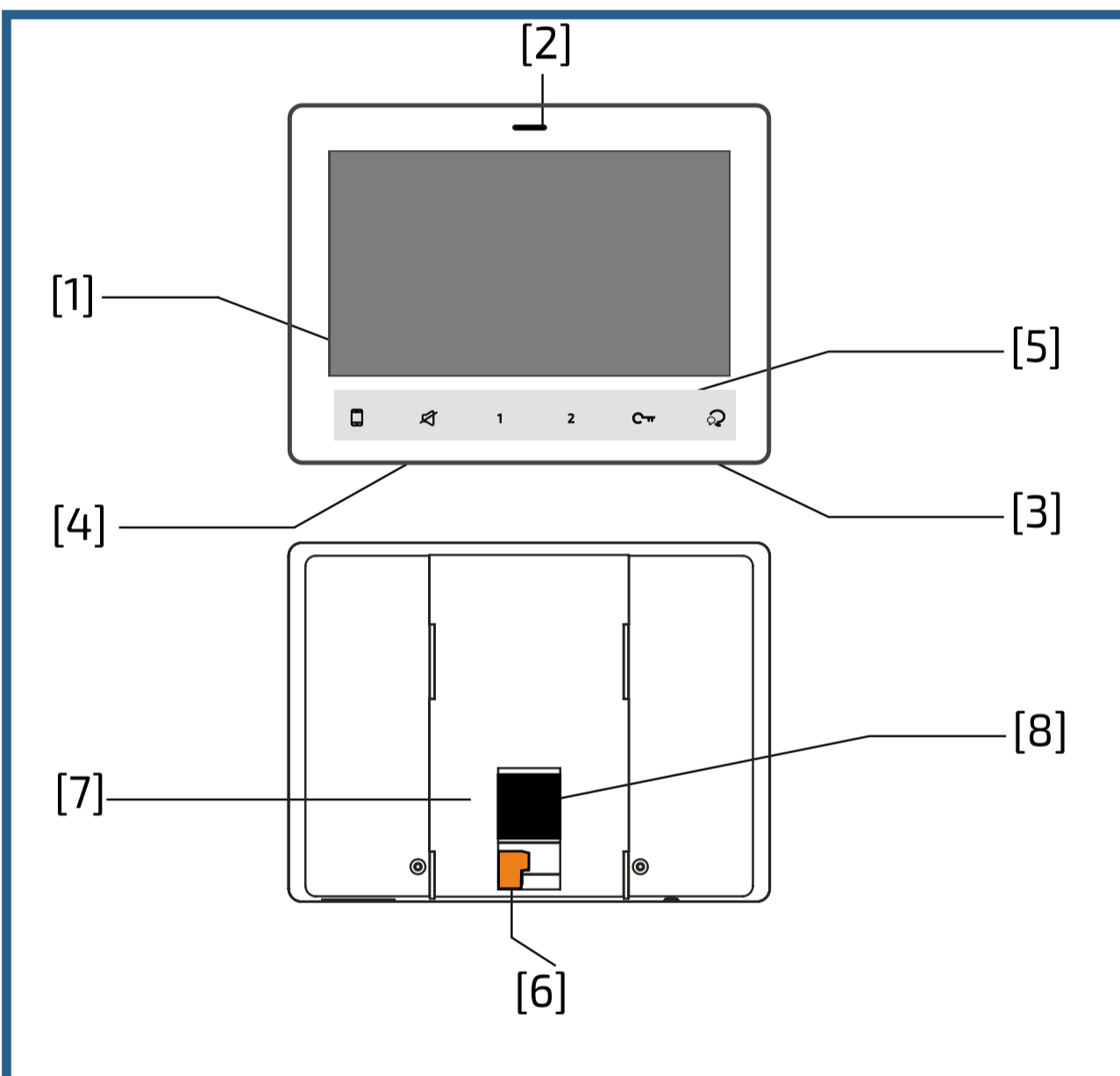

Parte o funzionalità	Descrizione
[1] Display digitale LCD	Visualizzazione immagine visitatore o menù dispositivo
[2] LED di segnalazione	Acceso fisso: stad-by Lampeggiante: chiamata in arrivo/presenza chiamate perse
[3] Altoparlante	Riproduce audio/suoneria ed allarmi
[4] Microfono	Ingresso per la voce
[5] Pulsanti smart	Per l'attivazione/disattivazione degli scenari
[6] Connettore per il bus a 2 fili	Collegamento all'impianto
[7] Slot per la carta SD	Inserire carte micro-SD
[8] Ingresso chiamata di piano	Collegamento del pulsante per la chiamata di piano

PRESCRIZIONI IMPORTANTI

Leggere attentamente le avvertenze elencate di seguito e conservare questo manuale per successive consultazioni

Inoltre:



Questo apparato deve essere connesso ad Internet attraverso un accesso ad alta velocità. La qualità della prestazione offerta all'utente è drasticamente influenzata dalla qualità, dalla stabilità e dalla velocità della connessione di rete utilizzata.



E' richiesta la funzione DHCP. **e con prerequisito fondamentale che l'ISP permetta lo streaming video.**

Non aprire l'apparecchio quando è acceso. L'alimentatore del sistema è collocato nei quadri elettrici.



QUADRI ELETTRICI

L'ispezione e l'accesso ai quadri elettrici è disciplinato da apposite normative che ne individuano anche i soggetti abilitati.



L'esecuzione e la manutenzione dell'impianto vanno effettuate da personale specializzato ed in conformità con le leggi vigenti.







Non lasciare alla portata dei bambini le parti dell'imballaggio (sacchetti di plastica, polistirolo espanso, ecc.).



Per la pulizia non usare acqua o solventi chimici, ma un panno pulito.











Il monitor è dotato di display digitale. Pertanto, in scenari con variazione particolarmente veloce, l'immagine potrebbe essere meno fluida

Icona		Descrizione Tasti soft/touch
	Trasferimento chiamata	Con lo schermo spento, sfiorando l'icona si attiva/disattiva direttamente la funzione. A schermo acceso, sfiorando l'icona, si entra nella pagina di settaggio dell'applicazione, Led acceso: trasferimento attivato/Led spento: trasferimento non attivo
	Non disturbare	Con lo schermo spento, sfiorando l'icona si attiva/disattiva la funzione non disturbare (ogni intervallo è di 8 ore). A schermo acceso, sfiorando l'icona, si attiva la pagina di settaggio dello scenario, Led acceso: non disturbare attivato/Led spento: non disturbare non attivo
1	Tasto scorciatoia 1	Il tasto scorciatoia 1 attiva il servizio impostato per scorciatoia 1 nella sezione Generale/Impostazione scorciatoie. Può monitorare una postazione esterna, una telecamera IP o chiamare un altro monitor
2	Tasto scorciatoia 2	Il tasto scorciatoia 2 attiva il servizio impostato per scorciatoia 2 nella sezione Generale/Impostazione scorciatoie. Può monitorare una postazione esterna, una telecamera IP o chiamare un altro monitor
	Apertura serratura	A riposo o durante la conversazione attiva il comando serratura 1
	Monitor/conversazione	A monitor spento, attiva l'autoaccensione. In chiamata, apre la comunicazione. Durante la conversazione, chiude la comunicazione

Schermata HOME



	Chiamate perse	Indica chiamate perse non ancora visualizzate. Lo sfioramento dell'icona mostra l'elenco di queste chiamate
	Non disturbare	Indica che il dispositivo è in modalità non disturbare
	Trasferimento di chiamata	Indica che è attiva la modalità trasferimento di chiamata
	Dispositivo on line	Il dispositivo è on line ma non connesso ad Internet

	Server cloud operativo	Il dispositivo è connesso al server cloud
	Nessun server cloud	Il dispositivo non è connesso al server cloud
	Anomalia del server cloud	Anomalia di connessione dispositivo - server cloud.
	Conversazione	Il dispositivo è in conversazione
	Apertura serratura	Indica l'apertura della serratura corrispondente

Attivazione della ricezione della chiamata sul proprio smartphone



Funzionamento

Rispondere ad una chiamata

Quando arriva una chiamata, il monitor squilla e l'immagine è visualizzata sullo schermo.

1. Sfiocare l'icona o premere il pulsante . Parlare a circa 50 cm dal microfono. Il tempo massimo è di circa 90 secondi.
2. Una volta terminata la conversazione, sfiorare l'icona o premere il pulsante .

Durante la conversazione è possibile aprire la serratura

Autoaccensioni

I passaggi elencati di seguito permettono di abilitare la visione sul monitor dei posti esterni e di telecamere IP connesse alla stessa rete:

1. Dal menu principale, toccare l'icona "Monitor".
2. Nella parte sinistra della videata che viene visualizzata fare clic su Monitor (o su Preferiti, se sono stati impostati).
3. Fare clic sull'icona del posto esterno e/o della telecamera IP desiderati.
4. Al termine, toccare il pulsante sul pannello.

Durante il monitoraggio, è possibile visualizzare le immagini, è possibile ascoltare l'audio (clic). E' possibile aprire la serratura.

Scorciatoia

Tra le azioni che possono essere assegnate alle scorciatoie (rif. paragrafo Configurazioni/Generali) è possibile scegliere una delle autoaccensioni presenti nella videata "Monitor" di cui sopra. I tasti smart 1 e 2 (accanto agli altri tasti soft-touch del videocitofono) attivano direttamente la prima e la seconda scorciatoia rispettivamente. Esempio: la pressione di "1" può attivare direttamente l'autoaccensione del primo (o unico) posto esterno.

Impostazioni preferite

1. Dal menu principale, toccare l'icona "Monitor". Viene visualizzato un elenco delle categorie di impostazioni disponibili.
2. Selezionare la voce "Monitor".
3. Fare clic sull'angolo superiore sinistro della voce che si desidera selezionare, quindi verrà visualizzata l'icona .
4. Se si desidera annullare l'operazione, fare nuovamente clic sull'angolo superiore sinistro.

Effettuare chiamate

È possibile chiamare altri appartamenti e persino altre stanze della propria abitazione.

Rubrica

Chiamata utilizzando l'elenco dei nomi (chiamata tra appartamenti diversi)

1. Dal menu principale, toccare l'icona "Intercomunicante". Viene visualizzato un elenco di elementi disponibili.
2. Selezionare "Elenco nomi" e il sistema lo consente, viene visualizzato un elenco di nomi.
3. Selezionare il nome desiderato. Chiamare direttamente il destinatario.

Chiamata interna

In caso di più monitor nello stesso appartamento è possibile effettuare la chiamata interna.

1. Dal menu principale, toccare l'icona "Intercomunicante".
2. Selezionare "Chiamata interna". Viene visualizzato un elenco.
3. Selezionare la voce desiderata e chiamare direttamente.

Il monitor registra le informazioni relative alle chiamate provenienti dal posto esterno.

Visualizzazione del registro delle chiamate.

1. Sfiocare l'icona "Registro chiamate" nel menù principale:
2. Appare la lista di tutte le chiamate provenienti dal posto esterno. Selezionare la voce desiderata per avviare la riproduzione del video registrato dal monitor per quella determinata chiamata. In caso di chiamata persa, il LED nella parte alta del monitor lampeggia. La pressione sulla voce "Cancella tutto" provoca l'eliminazione dell'intera lista dei filmati.

Nota: Se il monitor è privo di una scheda SD, la durata di ogni filmato è di 3 secondi. Diversamente, la presenza della scheda SD innalza la durata del filmato a 10 secondi, intervallo temporale settato per impostazione di fabbrica (è possibile impostare un massimo di 600 secondi).

Scheda SD supportata massimo 512 GB

3. premere  per tornare alla schermata principale.

Se non si desidera ricevere chiamate (modalità di funzionamento non disturbare), procedere come mostrato di seguito:

Modalità non disturbare

1. sul menù principale sfiorare l'icona "Scenario chiamate".
2. selezionare una delle due possibilità sotto elencate:
 - Non disturbare 8H: viene impostata la modalità non disturbare per 8 ore.
 - Non disturbare: viene impostata la modalità non disturbare fino ad una successiva modifica.

Note:

- * sul pannello frontale il LED si accende in modo fisso con il colore rosso (modalità non disturbare abilitata);
- * la barra di stato del menù principale mostrerà l'icona "🔕";
- * effettuando una chiamata dall'esterno si sente un tono di dissuasione.

La chiamata da posto esterno può essere deviata al proprio smartphone. Tale funzione richiede una connessione wi-fi.

Rispondere alla chiamata del posto esterno dal proprio smart-phone

1. Nel menù principale sfiorare l'icona "Scenario chiamate".

2. Scegliere l'opzione desiderata.

- Deviazione chiamata senza risposta: se nessuno risponde entro 30 secondi dalla ricezione della chiamata dal posto esterno, la chiamata viene deviata allo smart phone. Il monitor visualizza l'immagine dal posto esterno fino al momento della deviazione. Se si risponde alla chiamata dal monitor, la deviazione verrà conclusa.
- Deviazione sempre: la chiamata verrà immediatamente deviata verso lo smart phone ed il monitor si spegnerà non appena la chiamata avrà avuto risposta dallo smart phone.

La barra di stato del menù principale mostrerà l'icona "📶".



Modifica impostazioni di sistema

1. con il monitor in stand by premere un punto qualsiasi dello schermo. Verrà visualizzata la schermata Home;
2. sfiorare l'icona "Configurazione";

Modifica delle suonerie

Il sistema distingue 4 tipologie di chiamate: da posto esterno, da piano, chiamata intercomunicante da altro appartamento e chiamata da un altro monitor presente nello stesso appartamento (chiamata interna). Se dall'elenco delle voci elencate nel menu a sinistra, si fa clic su "**Suoneria chiamata**", la tabella successiva elenca i parametri modificabili relativamente alle varie tipologie di suoneria:

Parametro	Descrizione
Volume della suoneria.	E' possibile impostare il volume della suoneria. L'impostazione è valida per ogni tipologia di chiamata. E' possibile scegliere anche il valore "muto" cioè suonerie escluse
Durata della suoneria:	Si imposta la durata della suoneria.
Chiamata dai posti esterni	Scelta della suoneria per la chiamata dai posti esterni collegati al sistema
Chiamata da piano	Scelta della suoneria per la chiamata da piano (collegamento contatto pulito per chiamata da piano tramite trefolo a 2 conduttori in dotazione).
Chiamata intercomunicante.	Scelta della suoneria per la chiamata intercomunicante da altro appartamento.
Chiamata intercomunicante interna.	Scelta della suoneria per la chiamata intercomunicante da altro monitor dello stesso appartamento.

3. Premere ← / ↵ per salvare le nuove impostazioni.

Modifica impostazioni generali

Scegliendo nella lista di voci del menu che appare sulla sinistra, l'opzione "**Generali**" è possibile modificare i seguenti parametri del monitor (l'intero menu è su due pagine):

pag	Parametro	Descrizione
1/2	Data e ora	In questa sezione è possibile modificare: <ul style="list-style-type: none"> - la modalità di visualizzazione: MM/DD/YYYY, DD/MM/YYYY o YYYY/MM/DD. - la modalità di visualizzazione dell'ora: su 12/24 ore: HOUR_12 o HOUR_24; - la data (toccare per modificare); - l'ora (toccare per modificare); - Ora internet: premendo su questa voce, la data e l'ora del monitor vengono sincronizzate con la rete (è necessario che il monitor sia connesso via wi-fi).
1/2	Lingua	In questa sezione è possibile modificare la lingua utilizzata di default dal monitor. La modifica della lingua è comunque possibile in qualsiasi momento.
1/2	Tempo monitor acceso	Scelta del tempo di accensione del monitor alla chiamata (default 30 secondi)
1/2	Nome	Nome del monitor
1/2	Fine conversazione con invio apri-porta	La ricezione dell' apri-porta chiude la conversazione (non attivo per default)
1/2	Apertura automatica	Funzione ufficio: invio apriporta alla ricezione della chiamata (disattivato per default)

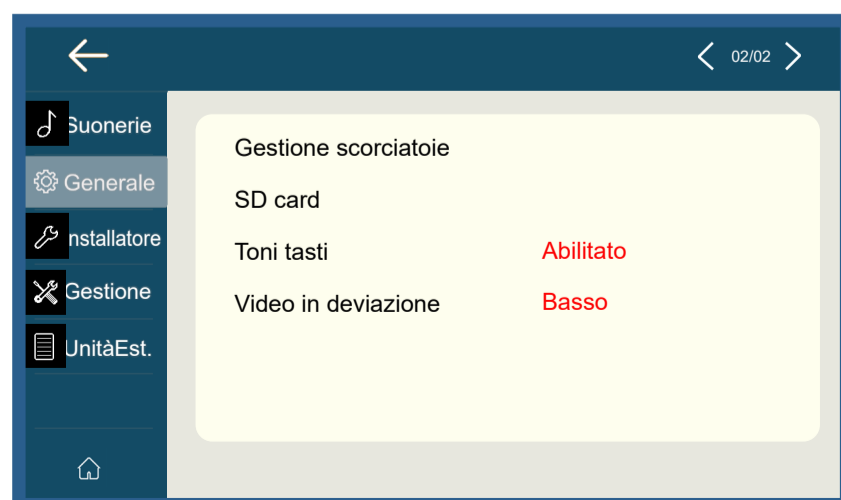
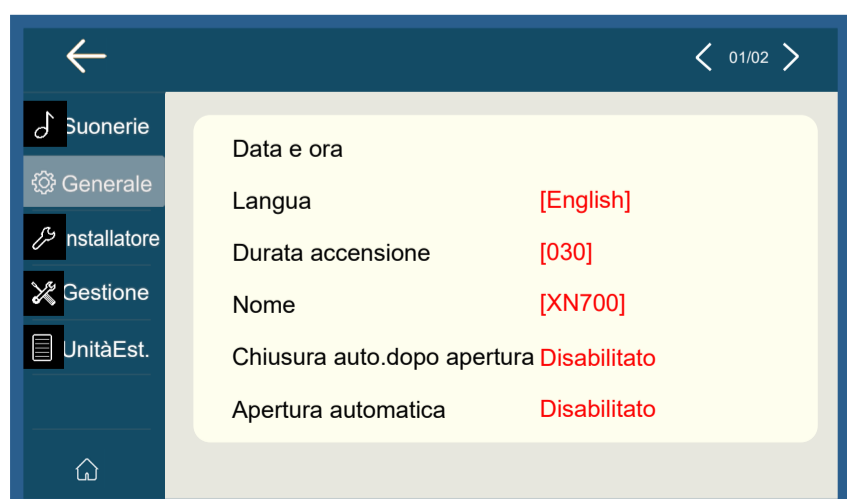

pag	Parametro	Descrizione
2/2	Gestione scorciatoie.	Nella parte sinistra della pagina Home sono visibili 4 icone cui corrispondono altrettante scorciatoie da utilizzare per attivare rapidamente un comando. - Fare clic su "Gestione scorciatoie"; - selezionare la scorciatoia che si intende modificare (1, 2, 3 o 4); - selezionare o rimuovere la funzionalità da associare alla scorciatoia
2/2	SD card	Inserendo nel retro del monitor una scheda micro SD, la voce SD card offre due opzioni: - informazioni sulla capacità della carta; - copia immagini: per copiare le immagini registrate sulla scheda SD.
2/2	Tono tasti	E' possibile abilitare/disabilitare i toni generati allo sfioramento delle icone
2/2	Video in deviazione	Non modificare

3. Premere ← / 🏠 per salvare le nuove impostazioni.

Installatore **PASSWORD INSTALLATORE di default: 6666666** **cioè otto volte 6**

Scegliendo nella lista di voci del menu che appare sulla sinistra, l'opzione "Installatore" è possibile modificare i seguenti parametri:

Parametro	Descrizione
Call_Nbr	Per modificare l'indirizzo del monitor, dopo avere fatto clic su Call_Nbr, digitare la password (di default è 66666666 cioè il numero 6 digitato per 8 volte), cancellare il vecchio indirizzo, digitare il nuovo e poi confermare.
Parametro	Da questa voce, dopo aver introdotto la password installatore (di default è 66666666 cioè il numero 6 digitato per 8 volte), viene visualizzato l'elenco dei parametri modificabili come la password di installatore
Aggiorna	E' richiesta la password (di default è 66666666 cioè il numero 6 digitato per 8 volte) per eseguire l'aggiornamento del firmware del monitor
Strumenti	E' richiesta la password di installatore (per default è 66666666 cioè il numero 6 digitato per 8 volte) per accedere alla pagina di configurazione degli elementi dell'intero impianto. In particolare, tramite questo strumento, negli impianti dove ci sono più posti esterni è possibile modificare l'indirizzo di quest'ultimi.
Ripristina default	Ritorno alle impostazioni di fabbrica

3. Premere ← / 🏠 per salvare le nuove impostazioni.

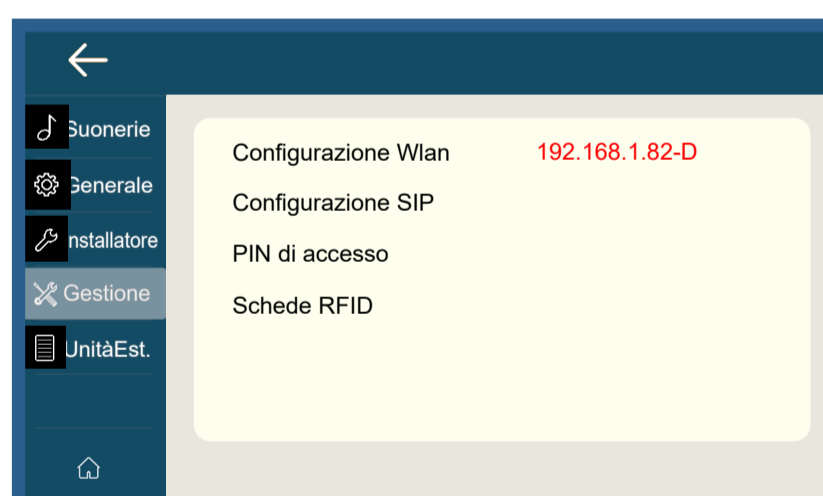
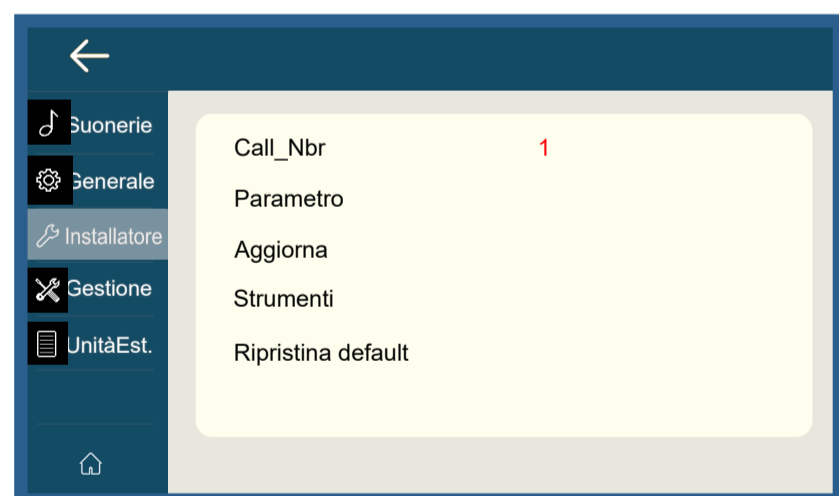

Gestione (Manager)

Se dalla lista di voci del menu sulla sinistra, si sceglie "Gestione" è possibile modificare i seguenti parametri:

Parametro	Descrizione
Wlan settings	Questo menu consente di abilitare/disabilitare la connessione alla rete Wi-Fi, selezionare SSID e inserire la password di accesso. Questo è il primo step presentato nel paragrafo "Attivazione della ricezione della chiamata sul proprio smartphone".
SIP config	Non utilizzabile. L'associazione utente - smartphone avviene tramite app. Tuya
PIN accesso	Impostazione PIN di accesso utente (solo XN300)
Gestione schede	Schede RFID (solo XN100)

3. Premere ← / 🏠 per salvare le nuove impostazioni.

Articolo XN100 scheda prodotto

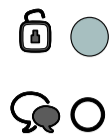
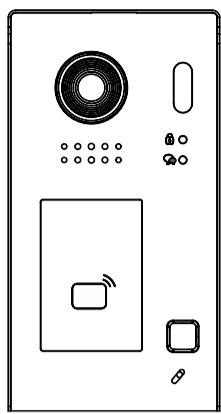

LED SERRATURA ACCESO
comando serratura attivato



LED CONVERSAZIONE ACCESO
Conversazione in corso

Tipo prodotto: Posto esterno monofamiliare
con lettore RFID

Protocollo XENTRY

Alimentazione: dalla linea

Assorbimento: - a riposo: 0,115 A

- in funzionamento: 0,170 A

Risoluzione telecamera 2MP

Angolo di ripresa 125°

Distanza massima da PRSXN 65-m

Temperatura funzionamento: 0 ÷ +40°C

Umidità massima: 90% RH

Grado di protezione IP54

Grado di protezione da urti meccanici IK07

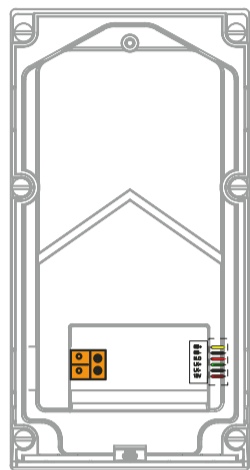

1 x  Collegamento del bus digitale a 2 fili non polarizzati

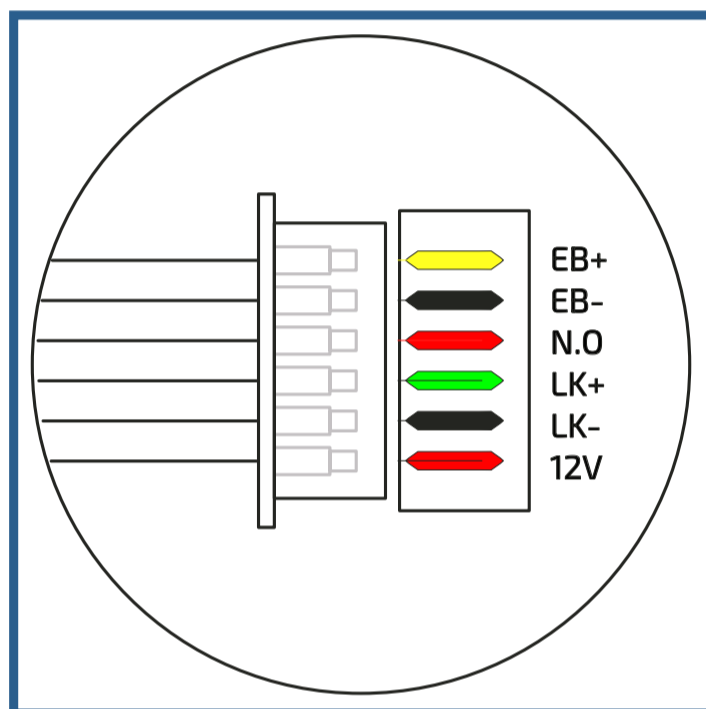

Trefolo 1 connettore e 6 vie per collegamento serratura. Si vedano gli schemi di installazione di pagina 4.

collegamento tasto apriporta
collegamento tasto apriporta
contatto norm. aperto del relè
comune contatto relè
massa serratura
alimentazione + 12V

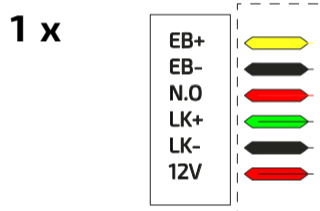

Articolo XN300 scheda prodotto



Colore retroilluminazione	Evento
Verde	Codice accettato
Rosso	Codice rifiutato
Viola	Modalità programmazione



LED BIANCO ACCESO FISSO
comando serratura attivato



LED BIANCO SPENTO
comando serratura non attivato

Tipo prodotto: Posto esterno monofamiliare
con tastierina per controllo accessi

Protocollo XENTRY

Alimentazione: dalla linea

Assorbimento: - a riposo: 0,085 A

- in funzionamento: 0,145 A

Risoluzione telecamera 2MP

Angolo di ripresa 125°

Distanza massima 150-m

Temperatura funzionamento: 0 ÷ +40°C

Umidità massima: 90% RH

Grado di protezione IP54

Grado di protezione da urti meccanici IK07

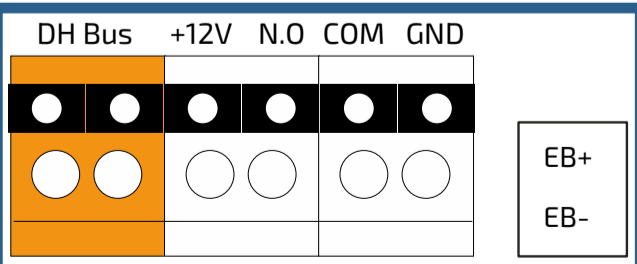
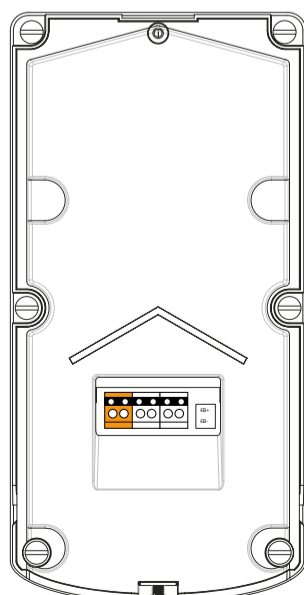

Morsetti	Funzionalità
DH-BU	BUS non polarizzato
+12V	Uscita a + 12V
N.O.	Contatto norm. aperto relè
COM	Comune del relè
GND	Massa dell'uscita a + 12V
EB+/EB-	Ingresso pulsante apriporta

DUE O PIU' POSTI ESTERNI: CONFIGURAZIONE DI XN100 e XN300 da uno dei monitor

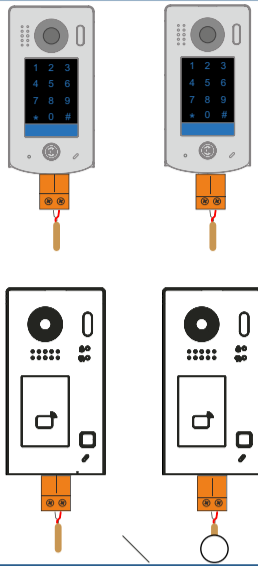

Se nello stesso impianto sono installati due o più posti esterni è necessario che tali posti esterni siano configurati correttamente per quanto riguarda l'indirizzo da assegnare ad ognuno di essi. In particolare va rispettata la regola presentata di seguito:

- deve essere presente almeno un posto esterno con indirizzo 1;
- solo un posto esterno può avere indirizzo 1.

Configurazione del primo posto esterno.

Collegare all'impianto un solo posto esterno e assegnare a quest'ultimo l'indirizzo 2, percorrendo i passi seguenti:

ITALIANO

Premere su aggiorna finchè non compaiono tutti i dispositivi presenti nel sistema

Fare clic sulla casella relativa al posto esterno da programmare.

Digitare l'indirizzo 2

Ora bisogna collegare il secondo posto esterno. Quest'ultimo dovrà avere indirizzo 1 (secondo quanto previsto dalla regola scritta all'inizio del paragrafo). Seguendo i passaggi evidenziati dalle figure successive, è possibile verificare che l'indirizzo sia quello richiesto (di fabbrica tutti i posti esterni hanno indirizzo 1). In caso contrario, gli stessi passaggi permetteranno di modificare il valore, riportandolo a quello richiesto.

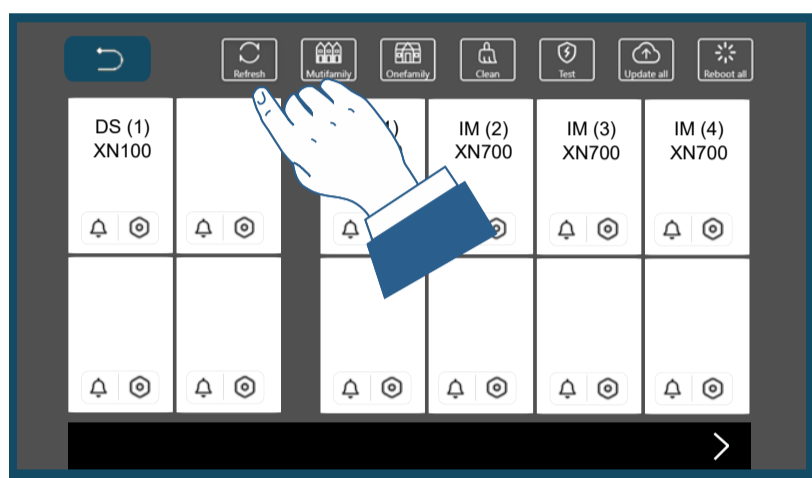
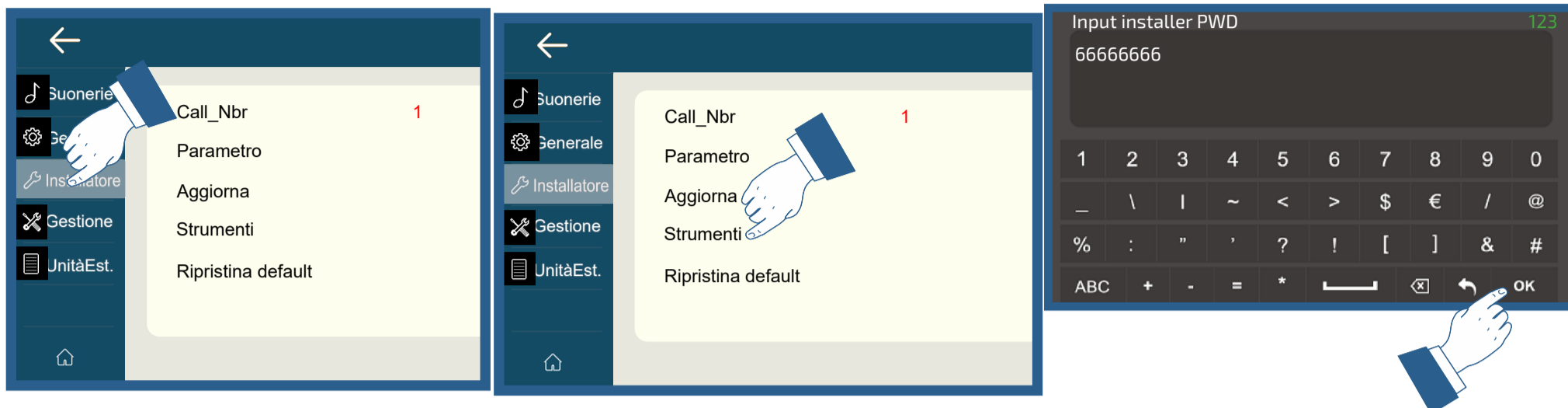

Premere su aggiorna finchè non compaiono tutti i dispositivi presenti nel sistema

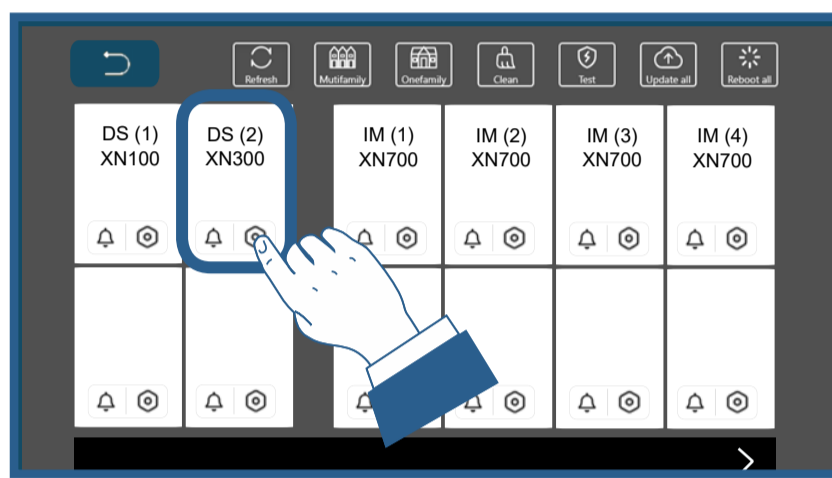

Fare clic sulla casella relativa al posto esterno da programmare.

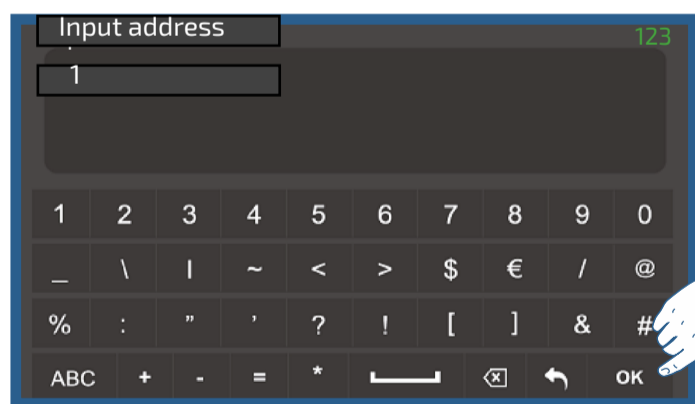
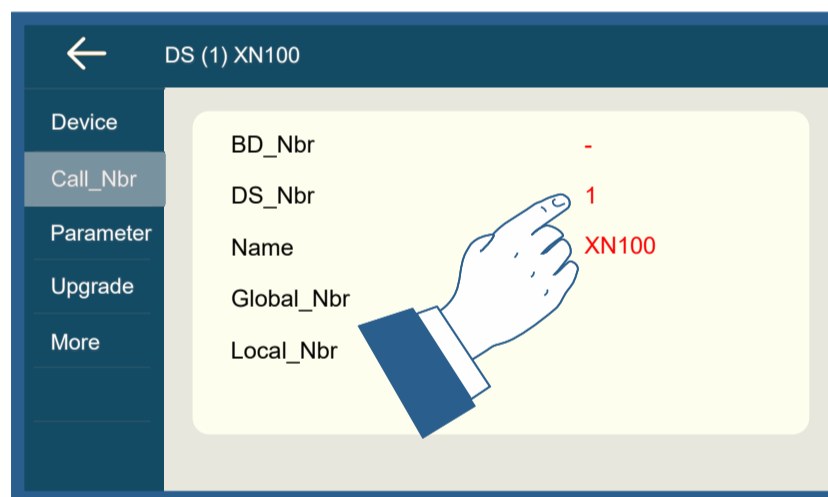
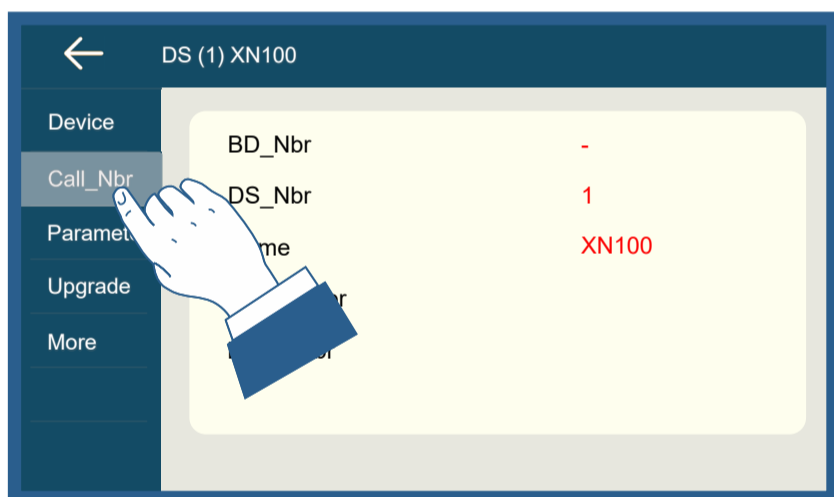

CONFIGURAZIONE DELLA FUNZIONALITA' DI CONTROLLO ACCESSI DEI POSTI ESTERNI

XENTRIX
ITALIANO

XN300

XN100

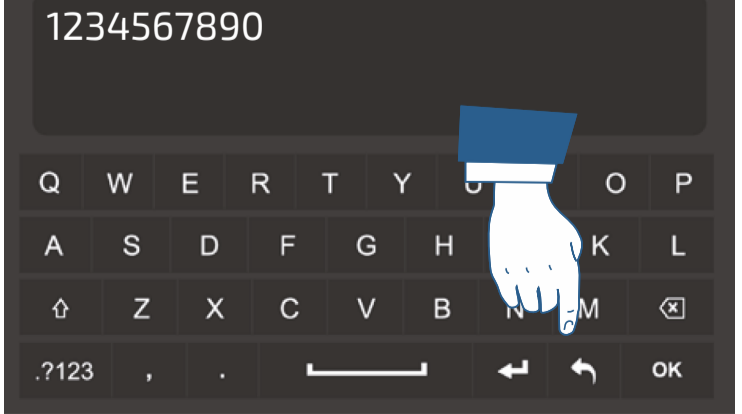
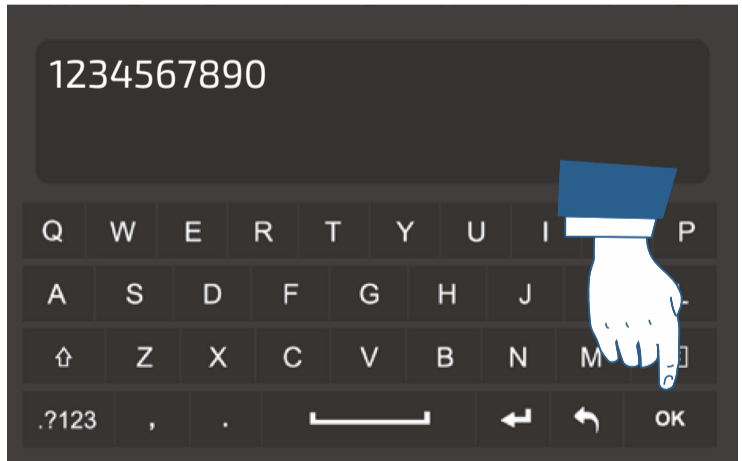
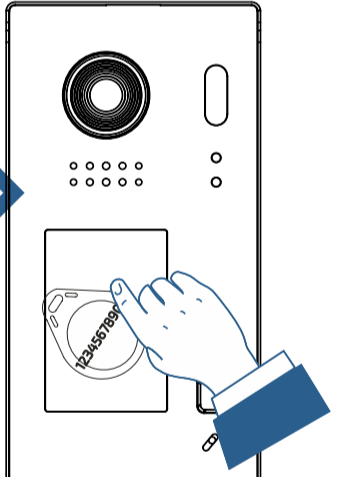
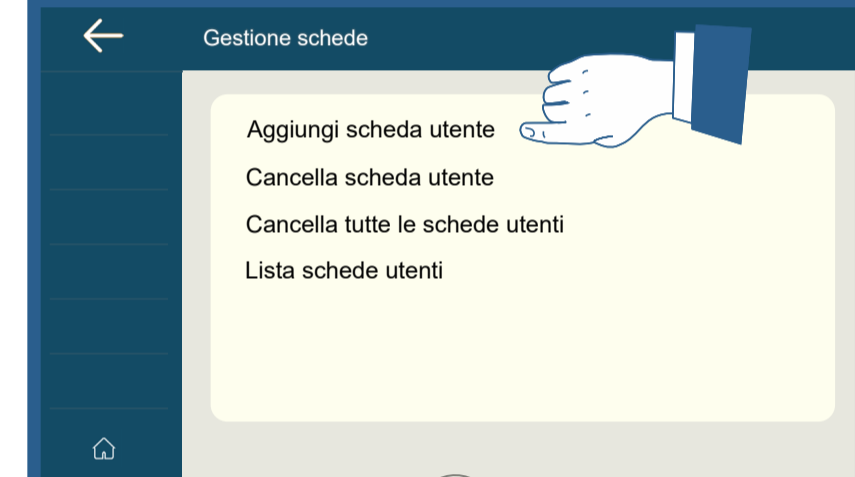
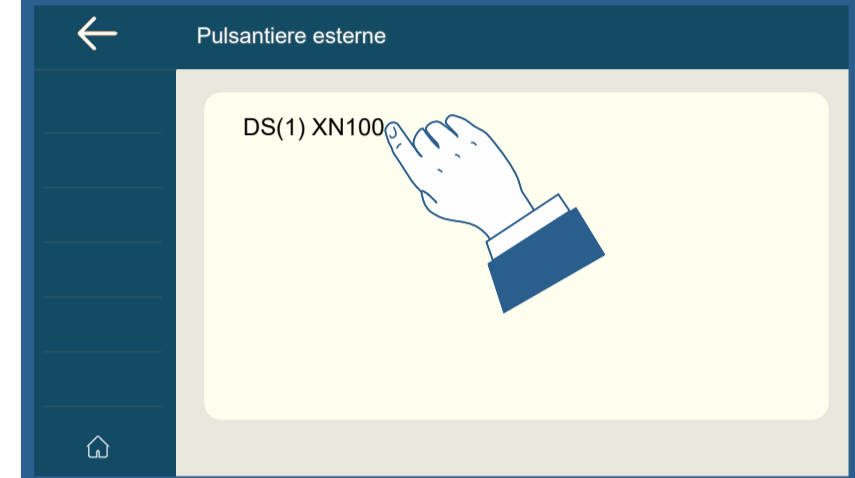
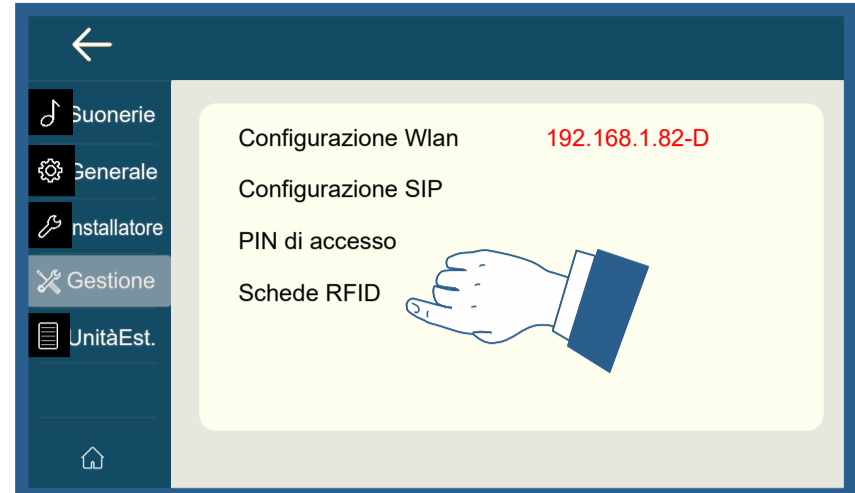
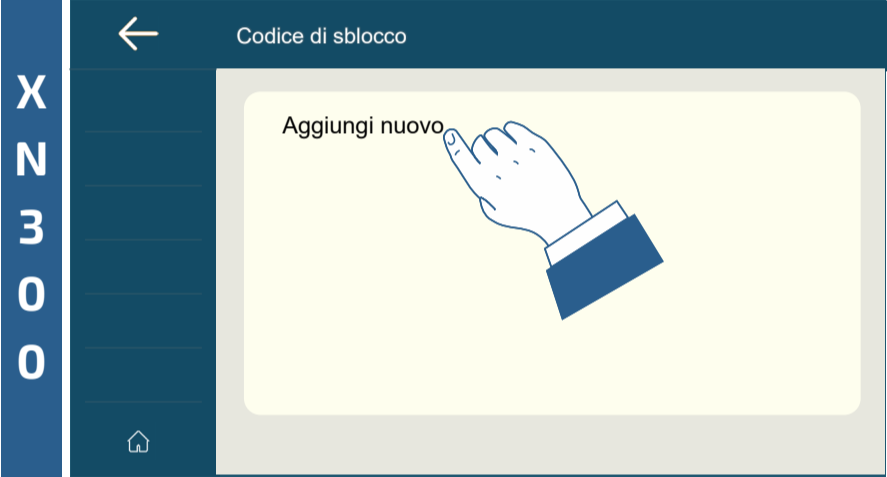
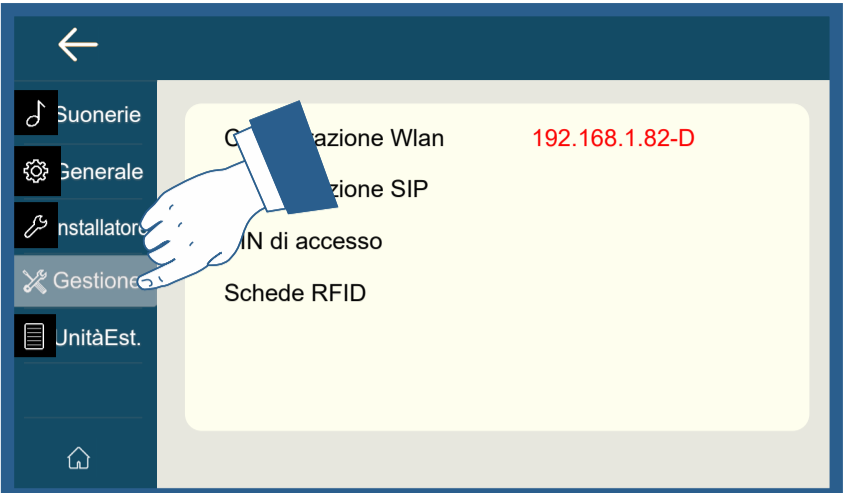

ATTUATORE OPZIONALE RLXN per comando seconda serratura, carrabile o luci scale

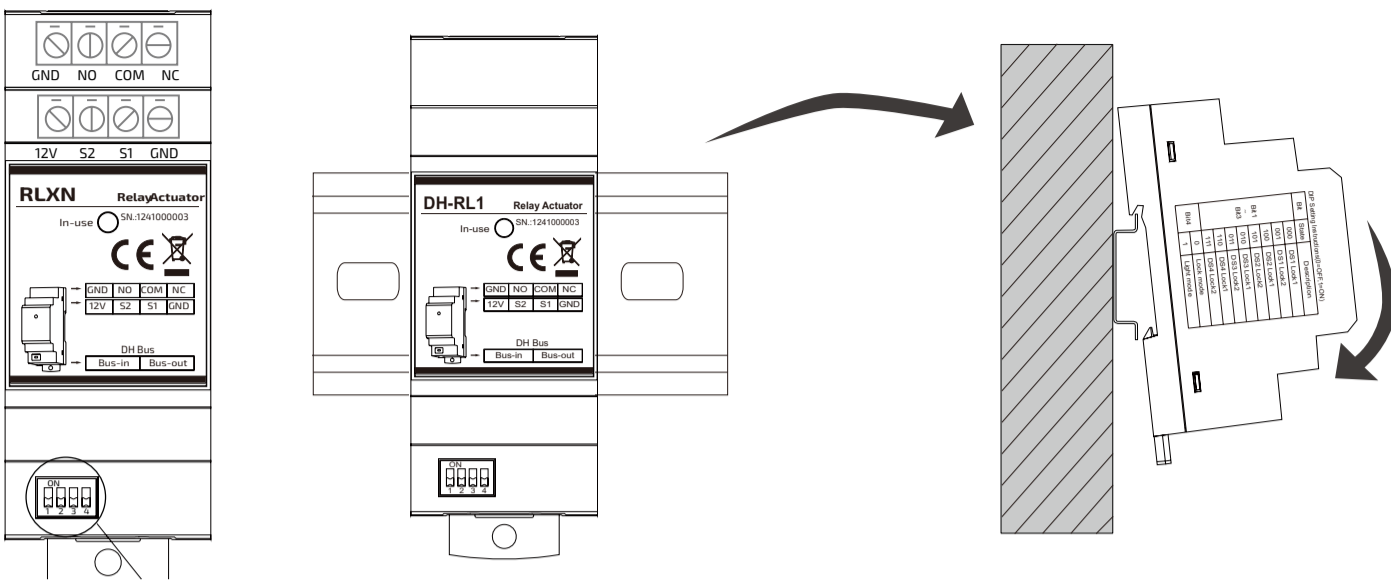

Posizione	Serratura
	DS1 - LOCK1
	DS1 - LOCK2
	DS2 - LOCK1
	DS2 - LOCK2
	DS3 - LOCK1
	DS3 - LOCK2
	DS4 - LOCK1
	DS4 - LOCK2

Scheda tecnica

Protocollo	XENTRY
Alimentazione:	dalla linea
Tempo azionamento relè	1-99 sec
Temperatura funzionamento:	0 ÷ +40°C
Umidità massima	90% RH
Dimensioni	90x35x58,4

Morsetti	Funzionalità
BUS-IN	Coppa di morsetti per l'Ingresso BUS non polarizzato
BUS-OUT	Coppa di morsetti di uscita del BUS non polarizzato
NC	Contatto norm. chiuso relè
COM	Comune del relè
NO	Contatto norm. aperto relè
GND	Massa
S1-GND	Morsetti di collegamento del tasto apriporta
S2	Non collegare

Associazione attuatore al posto esterno e visualizzazione del comando di attivazione

Per poter gestire l'attuatore, quest'ultimo va associato ad uno dei posti esterni di cui diventa una ulteriore uscita. In particolare, tramite le combinazioni dei microinterruttori che si trovano sul coperchio di RLXN (tabella sopra) è possibile stabilire se attivare l'uscita di RLXN contemporaneamente all'attivazione del comando serratura del posto esterno a cui è stato associato o attraverso un secondo comando che, dopo l'abilitazione, compare sullo schermata quando si conversa con il posto esterno.

Le immagini successive mostrano i passaggi necessari all'abilitazione del comando di attivazione di RLXN.

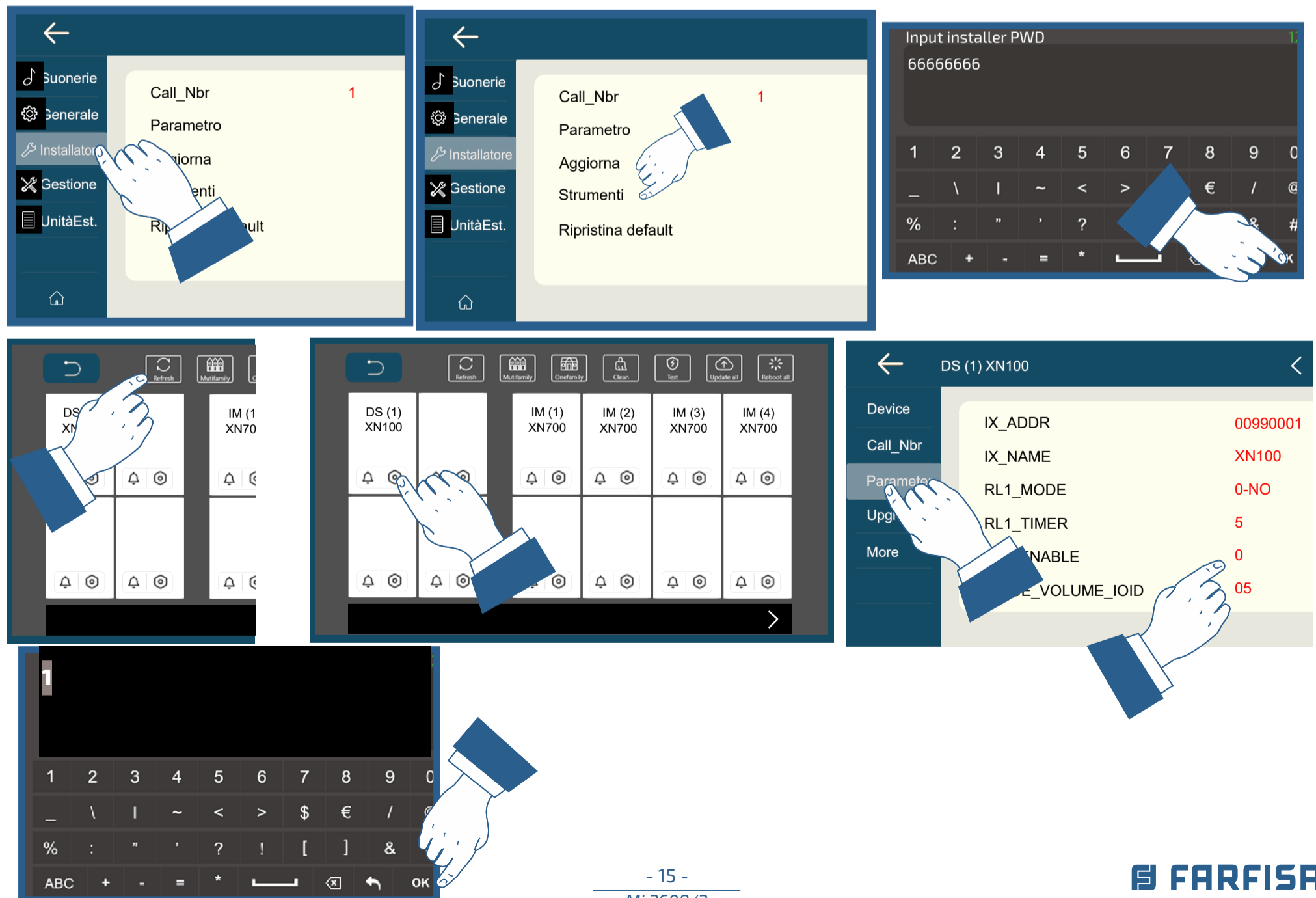

Attivazione bistabile (passo-passo) relè tramite pulsante su pagina HOME

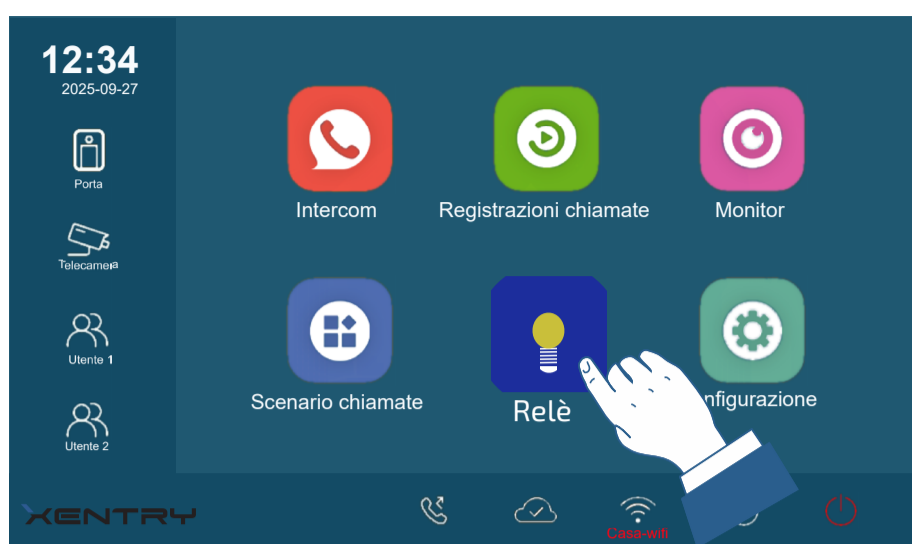
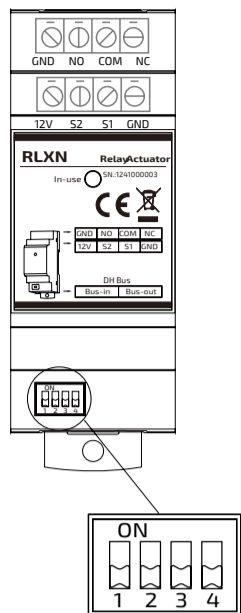

Modifica del tempo di attivazione del contatto COM/NO/NC

- 1 - dare alimentazione e entro 5 secondi, collegare S2 con GND
- 2- dopo 3 secondi spostare il collegamento con GND da S2 a S1
- 3- dopo 3 secondi ricollegare S2 con GND. il tempo di attivazione del relè sarà uguale al tempo in cui S2 rimarrà collegato con GND.
- 4- aprire il collegamento tra S2 e GND. Si esce dalla programmazione.

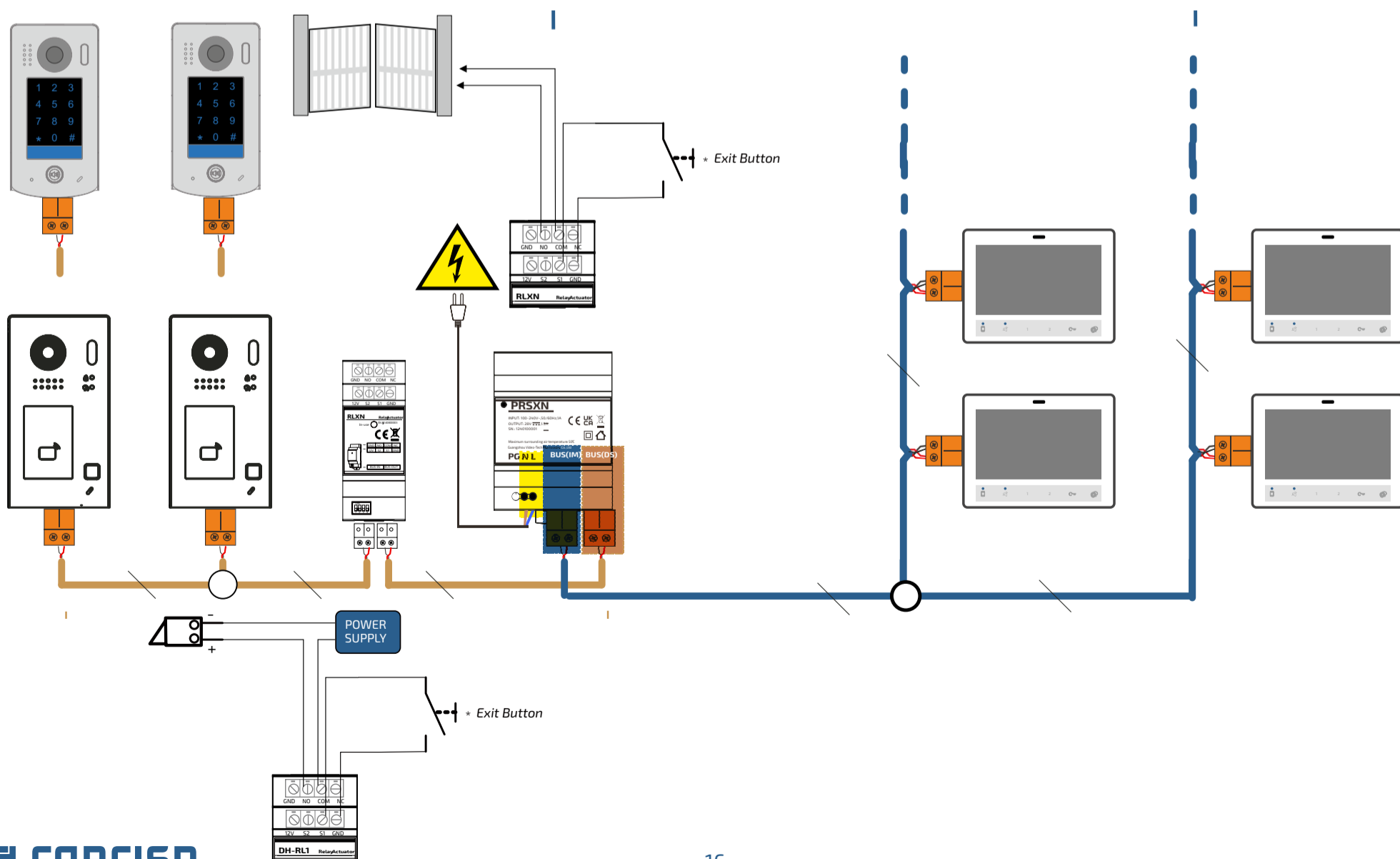

Item XN700 product data sheet

Product type: hands-free videointerecom **How to connection to the system**

Bus protocol: XENTRY

1 x



Network connection via Wi-Fi

Power supply: from the bus

- **connection to the non- polarized 2 wire**

Power consumption: - in stand-by: 0,07 A

bus: via removable 2-position orange ter-

- in operation: 0,250 A

minal block

Screen: 7" IPS with full viewing angle

Resolution: 1024x600

1 x

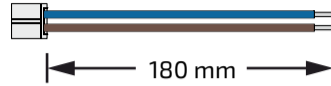

Audio channel Full Duplex

Maximum distance 90-m

- **connection to the floor call button:** via:

Operating temperature: 0 ÷ +40°C

two-conductor stranded wire pre-termi-

Maximum humidity: 90% RH

nated on one side

IMPORTANT REQUIREMENTS

Read the warnings listed below carefully and keep this manual for future reference
In addition:



This device must be connected to the Internet via high-speed access. The quality of the service offered to the user is greatly affected by the quality, stability, and speed of the network connection used.



The DHCP function is required. **A fundamental prerequisite is that the ISP allows video streaming.**

Do not open the device when it is turned on. The system power supply is located in the electrical panels.



Electrical panels

Inspection of and access to electrical panels is governed by specific regulations that also identify the persons authorized to do so. The installation and maintenance of the system must be carried out by specialized personnel in accordance with applicable laws.



Keep packaging materials (plastic bags, expanded polystyrene, etc.) out of the reach of children.



Do not use water or chemical solvents for cleaning, but a clean cloth.

Part or functionality

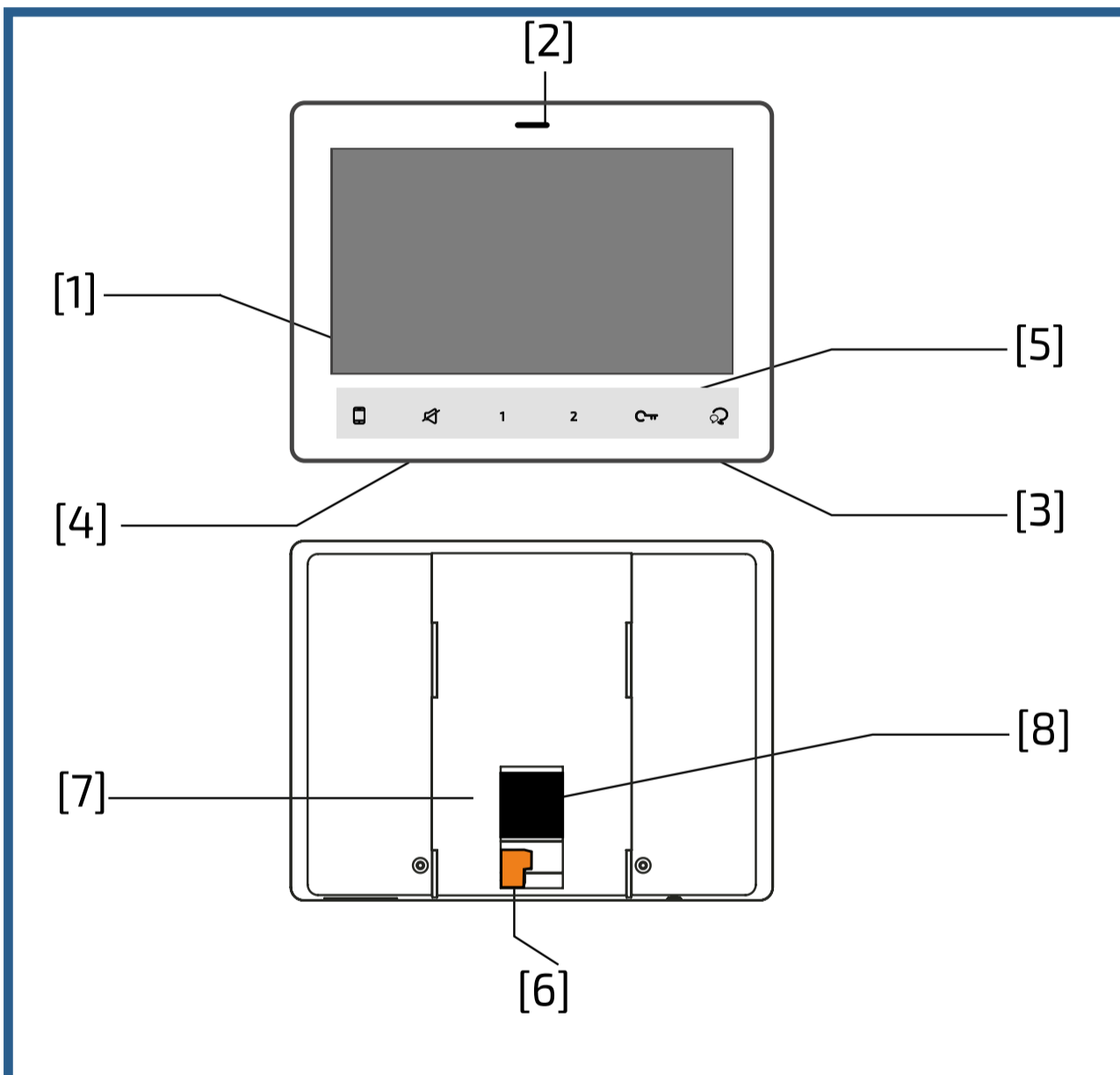

Part or functionality	Description
[1] LCD digital display	Display visitor image, or device menu
[2] Signaling LED	Steady ON: standby Blinking: incoming call/missed calls not displayed
[3] Loudspeaker	Voice, call-tone and signaling sound
[4] Microphone	Voice input
[5] Smart keys	Scenery activation/deactivation keys
[6] 2-wire bus terminal block	Connection to system bus
[7] SD card slot	Insert micro-SD card
[8] Floor call input	Floor call push-button panel connection



The monitor is equipped with a digital display. Therefore, in scenarios with particularly rapid changes, the image may be less fluid.

Icon		Description of soft/touch keys
	Call divert	With the screen off, tapping the icon directly activates/deactivates the function. With the screen on, tapping the icon takes you to the application settings page. LED on: transfer activated / LED off: transfer not active
	Do not disturb	With the screen off, tapping the icon activates/deactivates the do not disturb function (each interval is 8 hours). With the screen on, tapping the icon activates the scenario settings page. LED on: do not disturb activated / LED off: do not disturb not activated
1	Shortcut key 1	Shortcut key 1 activates the service set for shortcut 1 in the General/Shortcut Settings section. It can monitor an external workstation, an IP camera or call another monitor.
2	Shortcut key 2	Shortcut key 2 activates the service set for shortcut 2 in the General/Shortcut Settings section. You can monitor an external workstation, an IP camera or call another monitor.
	Door lock release	When in standby mode or during active conversation, activate door lock release command.
	Auto-power on/Conversation	When the monitor is off, activate auto-power on. During a call, open the communication. During the conversation, close the communication.

HOME page

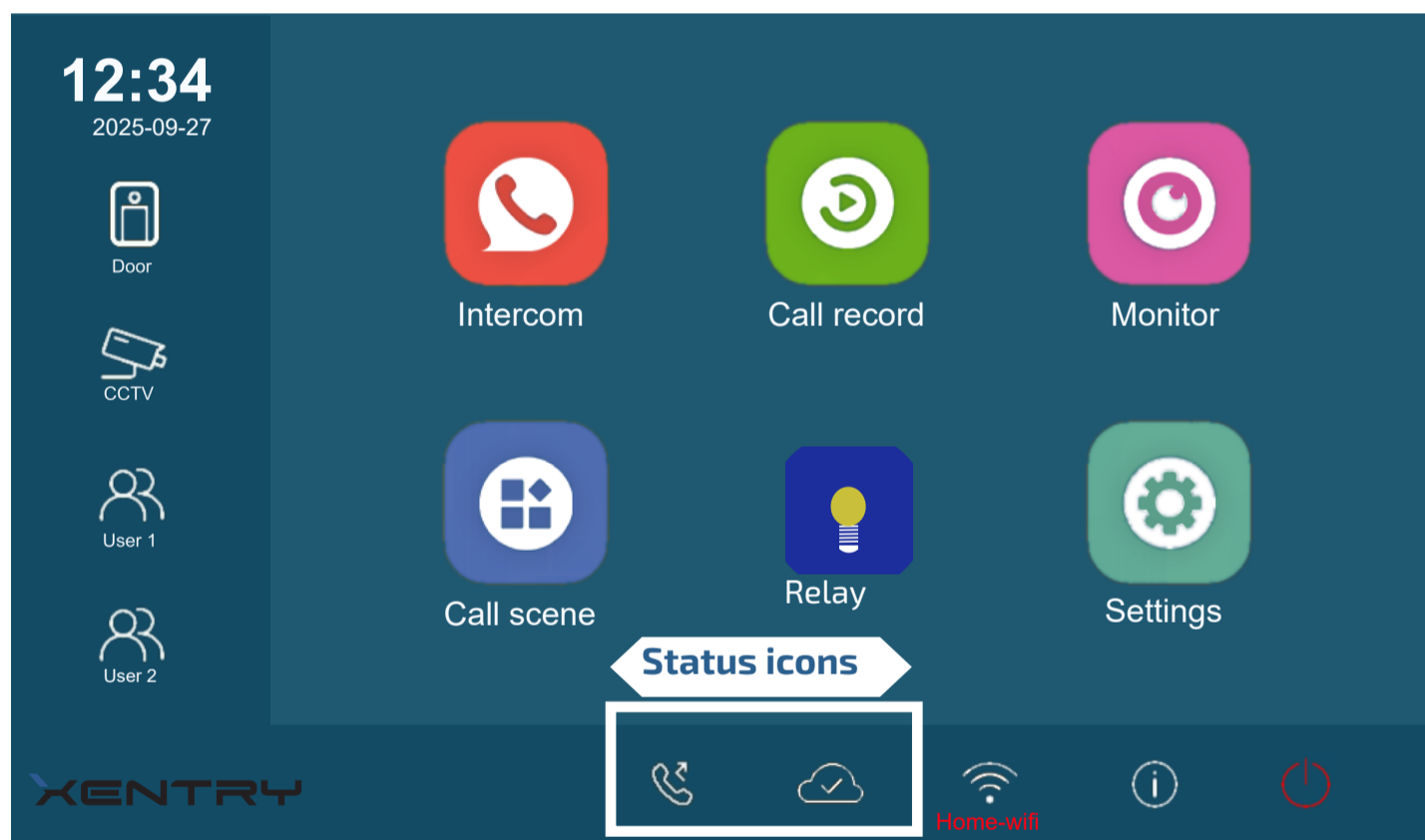

	Missed calls	Indicates missed calls not yet displayed. Tapping the icon shows the list of these calls.
	Do not disturb	Do not disturb mode is active
	Call divert	Call divert mode is active
	Device online	The device is online

	Cloud server not active	The device is connected but the cloud server does not work
	No cloud server	No cloud server connected
	Cloud server malfunction	Device-cloud server connection anomaly
	Conversation	The device is conversation
	Door lock release	It indicates that the door is open

Activating call reception on your smartphone

1



2





3



Operation

Answering to a call

When a call comes in, the monitor rings and the image is displayed on the screen.

1. Tap the icon  or tap the key . Speak approximately 50 cm away from the microphone. The maximum time is approximately 90 sec..
 2. Once the conversation is over, tap the icon  or tap the key 
- During the conversation you can send the door lock release command

Auto-power on

The steps listed below allow you to enable viewing on the monitor the door stations or IP cameras connected to the same network:

1. From the main menu, tap the 'Monitor' icon.
2. On the left side of the screen that appears, click Monitor (or Favourites, if you have set them up).
3. Click on the icon for the desired external location and/or IP camera.
4. When finished, tap the key  on screen.

 During monitoring, you can view the images, by tapping on the icon  you can hear the audio and open the door.

Shortcuts

Among the actions that can be assigned to shortcuts (see the Configurations/General section), you can choose one of the auto-start options in the 'Monitor' screen above. Smart keys 1 and 2 (next to the other soft-touch keys on the video door phone) directly activate the first and second shortcuts respectively. Example: pressing '1' can directly activate the auto-power-on of the first (or only) external unit.

Favourite settings

1. From the main menu, tap the "Monitor" icon. A list of available settings categories will appear.
2. Select the item "Monitor".
3. Click on the top left corner of the item you wish to select, and the icon  will appear
4. If you wish to cancel the operation, click on the top left corner again.

Making calls

You can call other flats and even other rooms in your own home.

Name list

Calling from the name list using the name list (between different apartments)

1. From the main menu, tap the 'Intercom' icon. A list of available items will be displayed.
2. Select 'Name List' and, if the system allows it, a list of names will be displayed.
3. Select the desired name. Call the recipient directly.

Internal call

If there are multiple monitors in the same flat, you can make an internal call.

1. From the main menu, tap the 'Intercom' icon.
2. Select 'Internal call'. A list will be displayed.
3. Select the desired entry and call directly.

The monitor records information about calls from the external unit.

Viewing the call log

1. Tap the 'Call log' icon in the main menu:
2. A list of all calls from the external station will appear. Select the desired entry to start playing the video recorded by the monitor for that particular call. In the event of a missed call, the LED at the top of the monitor will flash. Pressing 'Delete All' will delete the entire list of videos.

Note: If the internal unit does not have an SD card, each video will be 3 seconds long. Otherwise, the presence of an SD card increases the video length to 10 seconds, which is the factory default setting (you can set a maximum of 600 seconds).

Maximum supported SD card 512 GB

3. Press  to return to the main screen.

Do not disturb mode

If you do not wish to receive calls (do not disturb mode), proceed as follows::

1. On the main menu, tap the 'Call Scene' icon.
2. Select one of the two options listed below:
 - Do Not Disturb 8H: Do Not Disturb mode is set for 8 hours.
 - Do Not Disturb: Do Not Disturb mode is set until a subsequent change is made.

Notes

- * The LED on the front panel lights up red (Do Not Disturb mode enabled);
- * The status bar of the main menu will show the icon "🔕";
- * When making a call from outside, a dissuasive tone is heard.

Answering a call from the external door stations on your smart-phone

Calls from outside can be forwarded to your smartphone. This function requires a Wi-Fi connection.

1. In the main menu, tap the 'Call Scene' icon.
2. Select the desired option.
 - Call forwarding when no answer: if no one answers within 30 seconds of receiving a call from outside, the call is forwarded to your smartphone. The monitor displays the image from the external station until the call is diverted. If you answer the call from the monitor, the diversion will be terminated.
 - Always divert: the call will be immediately diverted to your smartphone and the monitor will turn off as soon as the call is answered from your smartphone.

The status bar in the main menu will display the icon "📶".

Wi-Fi
DHCP



Changing system settings

Changing ringtones

The system allows different call tones for: calls from the external station, calls from the floor, intercom calls from another flat and calls from another monitor in the same flat (internal calls). To set a different ringtone for each call:

1. With the monitor in standby mode, press anywhere on the screen. The Home screen will be displayed.
2. Tap the 'Configuration' icon.
3. From the list of items in the left-hand menu, click on 'Call tone'
4. The parameters that can be changed are listed in the table below:

Parameter	Description
Ringtone volume.	You can set the volume of the ringtone. The setting is valid for all types of calls. You can also select the 'mute' option, i.e. no ring tones.
Ring tone duration:	Set the duration of the ring tone.
Call from external stations	Select the ring tone for calls from external stations connected to the system.
Floor call	Select the ring tone for calls from the floor. (dry contact connection for calls from the floor via the 2-conductor cable provided.
Intercom call	Select the ring tone for intercom calls from another flat.
Internal intercom call.	Select the ring tone for intercom calls from another monitor in the same flat.

5. Clic on ← / ↗ to save the new settings.

Changing general settings

Proceed as described in the first two steps of the previous paragraph, then select the 'General' option from the list of menu items that appears on the left to change the following monitor parameters (the entire menu is on two pages):

page	Parameter	Description
1/2	Date and time	In this section, you can change: <ul style="list-style-type: none"> - the display format: MM/DD/YYYY, DD/MM/YYYY or YYYY/MM/DD. - the time display format: 12/24 hours: HOUR_12 or HOUR_24; - the date (tap to change); - the time (tap to change); - Internet time: by pressing this item, the monitor's date and time are synchronised with the network (the monitor must be connected via Wi-Fi).
1/2	Language	In this section, you can change the default language used by the monitor. However, the language can be changed at any time.
1/2	Monitor timing	Select the time the monitor remains on when a call is received (default 30 seconds)
1/2	Name	Monitor name
1/2	Auto close after unl.	Activating the door opener automatically closes the conversation (deactivated by def.)
1/2	Auto unlock	Office function: send door opener when a call is received (deactivated by default)

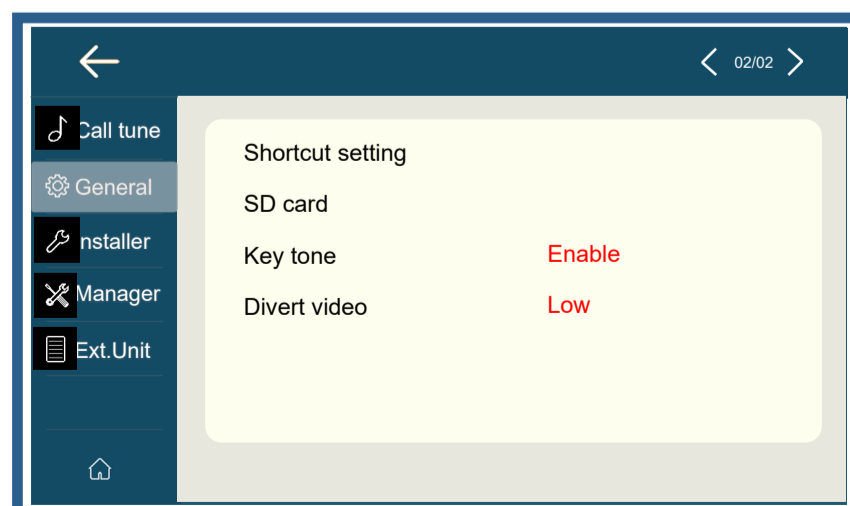
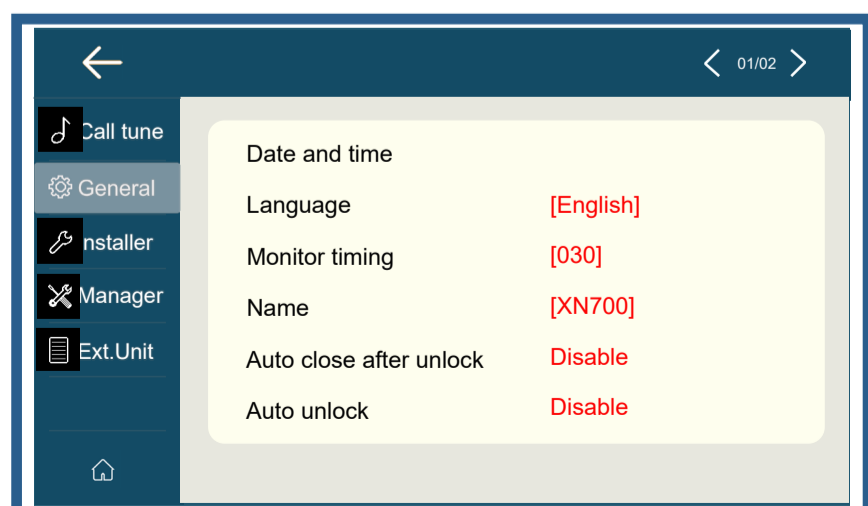

page	Parameter	Description
2/2	Shortcut settings	On the left side of the Home page, you can see 4 icons corresponding to 4 shortcuts that can be used to quickly activate a command (e.g. internal call). For setting: - tap on 'Shortcut setting"; - select the shortcut you want to change (1, 2, 3 or 4); - select or remove the function to be associated with the shortcut
2/2	SD card	By inserting a micro SD card into the back of the monitor, the SD card item offers two options: - information on the card capacity; - copy images: to copy the images recorded on the SD card.
2/2	Keystone	You can enable/disable the tones generated when icons are touched
2/2	Divert video	Do not use

5. Clic on ← / ↗ to save the new configurations.

Installer **Installer default password: 66666666** **eight times 6**

Proceeding as described in the first two steps of the previous paragraph and then selecting the **'Installer'** option from the list of menu items that appears on the left, you can change the following monitor parameters:

Parameter	Description
Call_nbr	To change the monitor address, after clicking on Call_Nbr, you will be asked for the password (the default is 66666666, i.e. the number 6 typed 8 times). Then you can delete the old address, type in the new one and then confirm.
Parameter	After entering the installer password (the default is 66666666, i.e. the number 6 typed 8 times), you can change a list of parameters, like the installer password.
Upgrade	The password is required (the default is 66666666, i.e. the number 6 typed 8 times). Once the correct password has been entered, the monitor firmware can be updated.
On site tools	The installer password (the default password is 66666666, i.e. the number 6 typed 8 times) is required to access the configuration page for the entire system. In particular, this tool can be used to change the address of external door stations in systems where there are multiple external door stations.
Restore factory settings	Return to factory settings

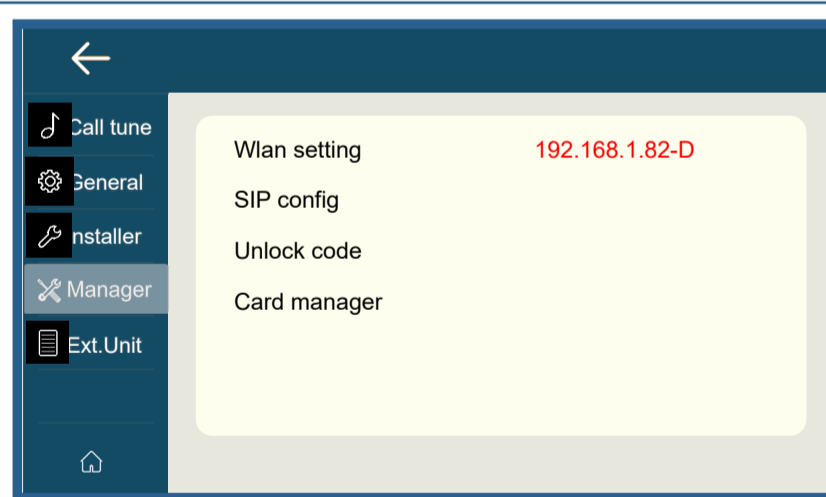
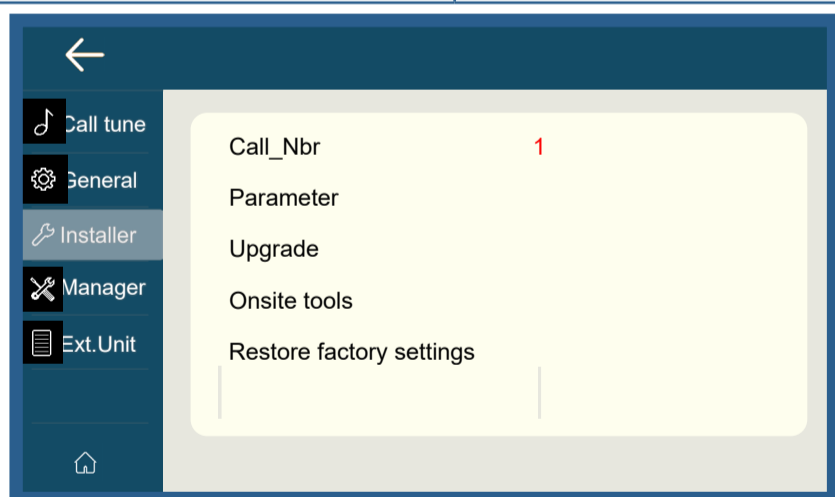

Manager

If you select **'Manager'** from the list of menu items on the left, you can modify the following monitor parameters:

Parameter	Description
Wlan settings	This menu allows you to enable/disable the Wi-Fi connection, select the SSID and enter the access password. This is the first step described in the section 'Activating call reception on your smartphone'.
SIP config	Not available. The user-smartphone pairing is done via the app. Tuya
Unlock code	To manage user access codes (only for XN300)
Card manager	To manage RFID card with XN100 external door station (only for XN100)

Article XN100 product data sheet

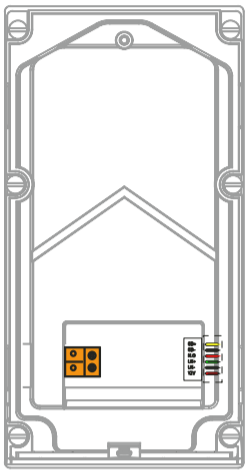
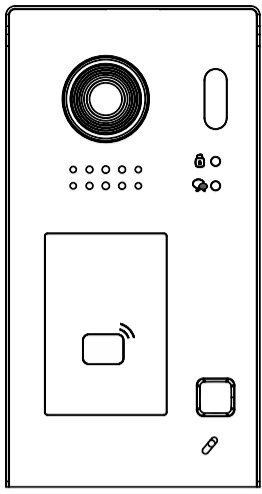

1 x  Connection of the non-polarised two-wire digital bus

1 x

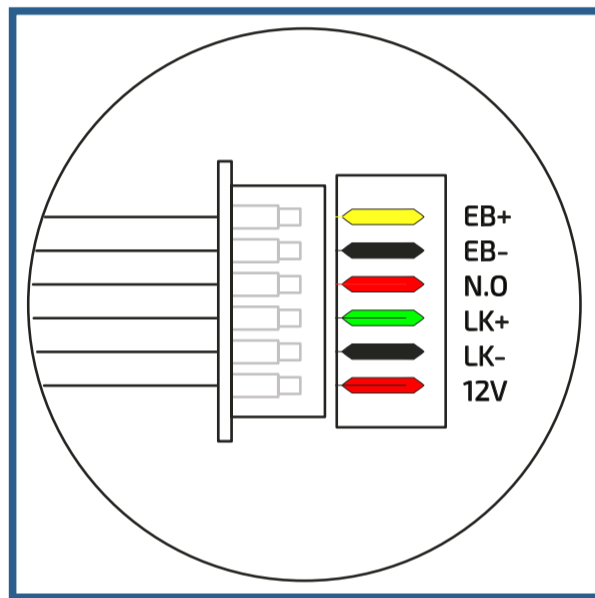
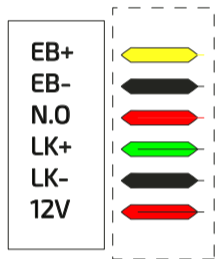

1-core 6-way connector for lock connection

open door push button input
open door push button input
normally open relay contact
common relay contact
door lock release ground
+ 12V power supply

Product type: Single-family door station with RFID reader
Protocol: XENTRY
Power supply: from the bus
Power consumption: - Standby: 0.115 A
- Operating: 0.170 A
Camera resolution: 2MP
Angle of view: 125°
Maximum distance from PRSXN: 65 m
Operating temperature: 0 to +40°C
Maximum humidity: 90% RH
Protection rating: IP54
Mechanical impact protection rating: IK07

XENTRY

ENGLISH

Article XN300 product sheet



Backlight colour	Event
Green	Code accepted
Red	Code rejected
Purple	Programming mode



WHITE LED ON
Door lock release command activated

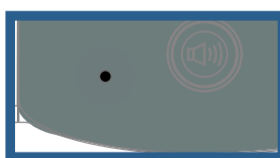

WHITE LED OFF
Door lock release command activated

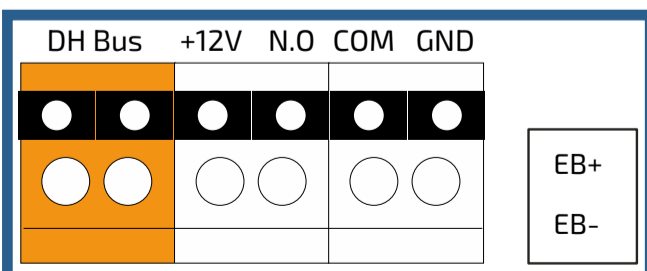
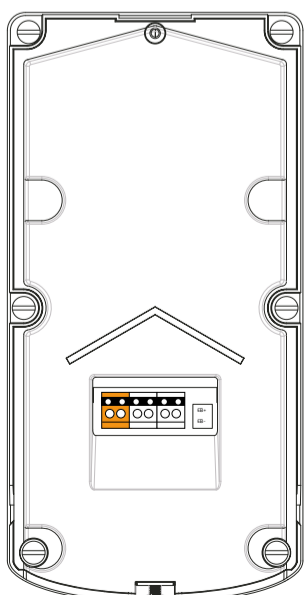

Terminal	Function
DH-BU	Non-polarized bus
+12V	12V output
N.O.	Normally open relay contact
COM	Common contact of the relay
GND	12 V output ground
EB+/EB-	Input for door open button

Product type: Single-family door station with keypad for access control
Protocol: XENTRY
Power supply: From the line
Power consumption: - in satand-by: 0.085 A
- In operation: 0.145 A
Camera resolution: 2MP
Angle of view: 125°
Maximum distance from PRSXN: 65 m
Operating temperature: 0 to +40°C
Maximum humidity: 90% R0
Protection rating: IP54
Mechanical impact protection rating: IK07

TWO EXTERNAL DOOR STATIONS: XN100-XN300 CONFIGURATION by one of the monitors

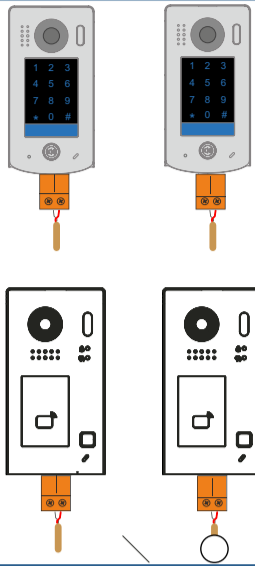

If two or more external door stations are installed in the same system, these external door stations must be configured correctly with regard to the address to be assigned to each of them. In particular, the following rule must be observed:

- there must be at least one external door station with address 1;
- only one external door station can have address 1.

Configuration of the first external station.

Connect only one external door station to the system and assign it address 2, following the steps below:

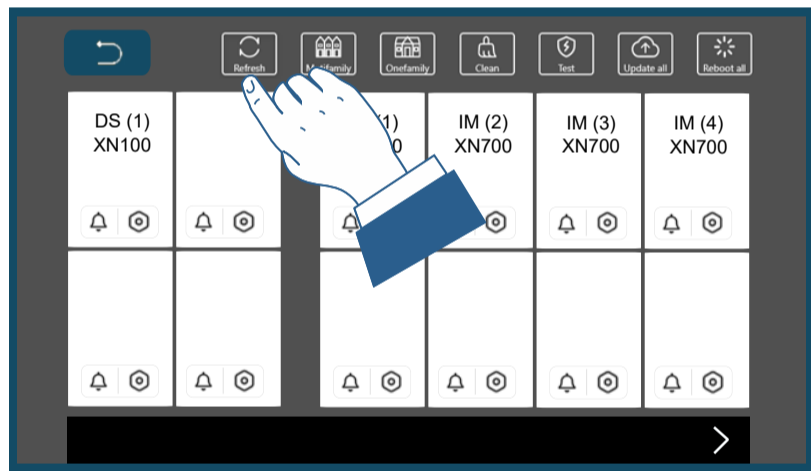
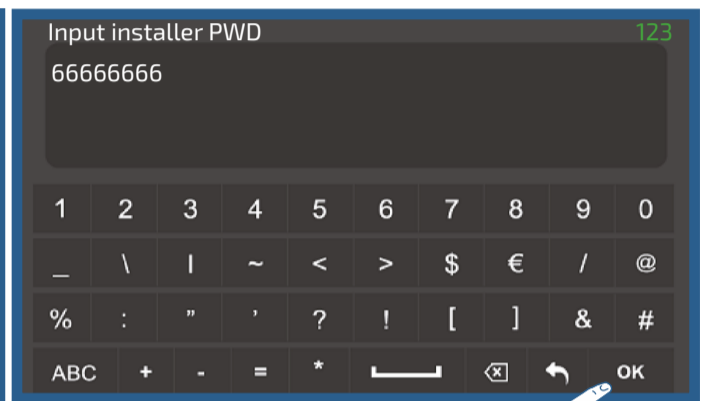
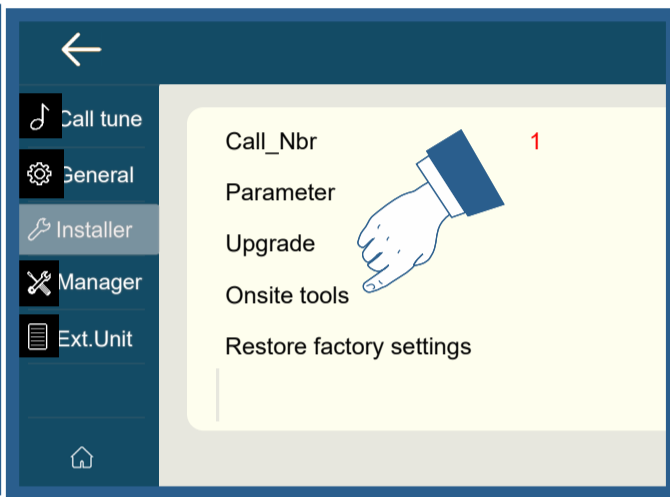
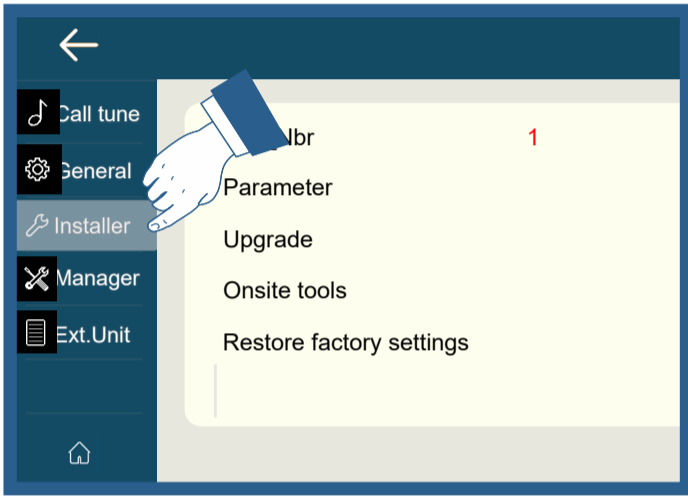

Press update until all the devices in the system are displayed here

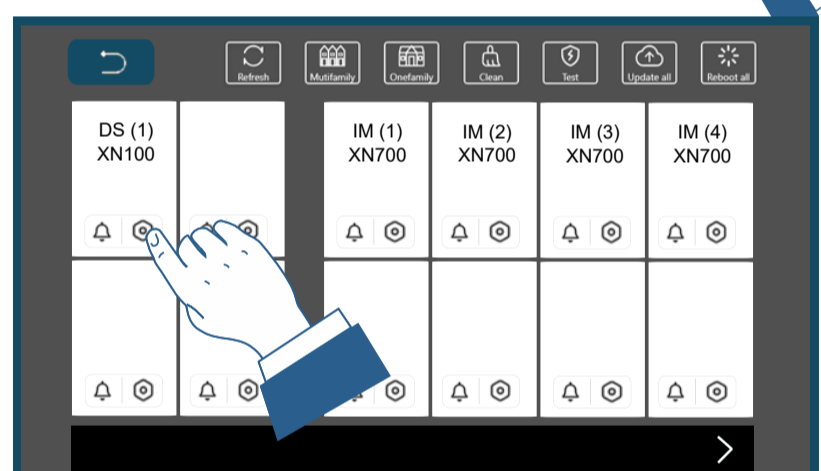

Click on the box corresponding to the external door station to be programmed

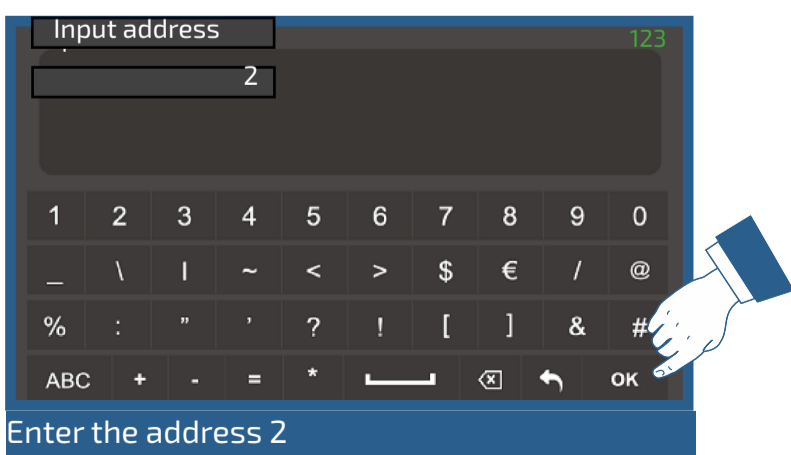
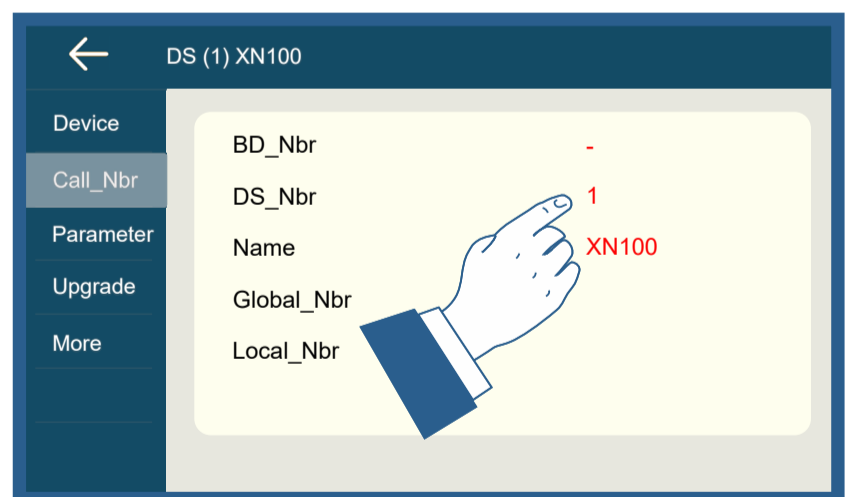
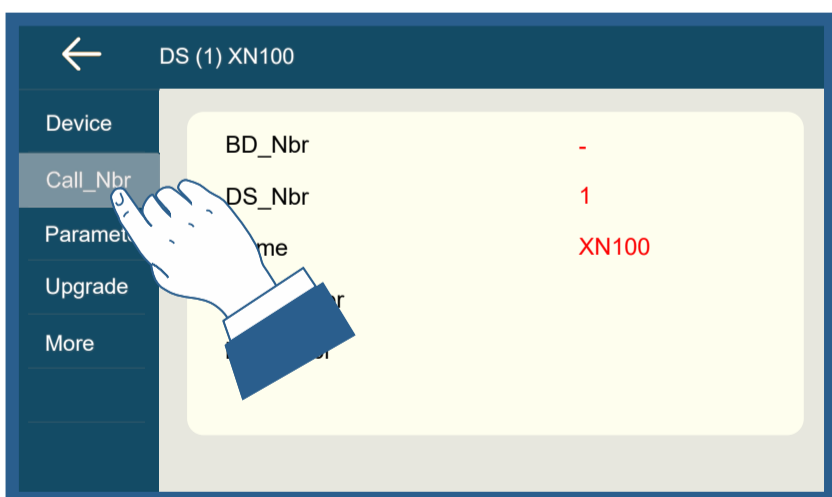

Enter the address 2

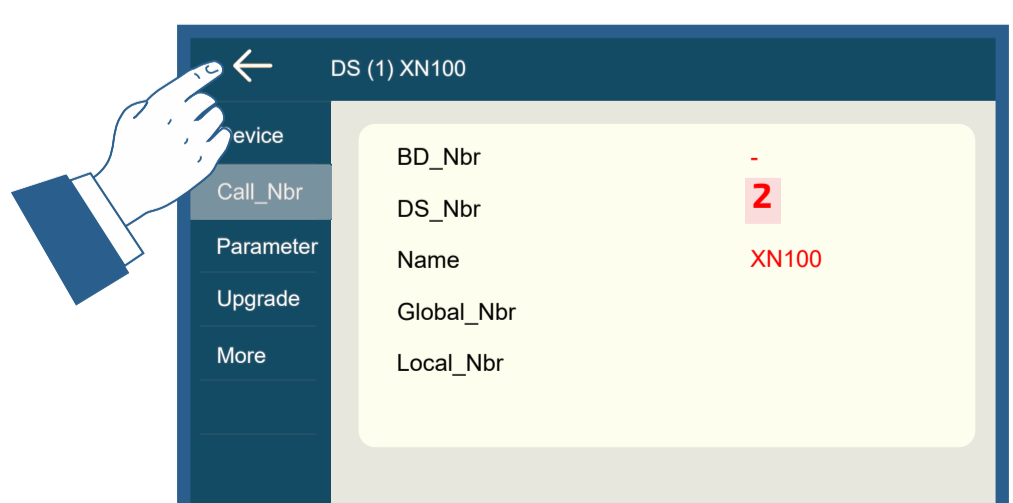

Now connect the second external door station. The latter must have address 1 (as required by the rule written at the beginning of the paragraph). By following the steps shown in the figures below, you can check that the address is the one required (all external door stations are factory set to address 1). If this is not the case, the same steps will allow you to change the value to the one required.

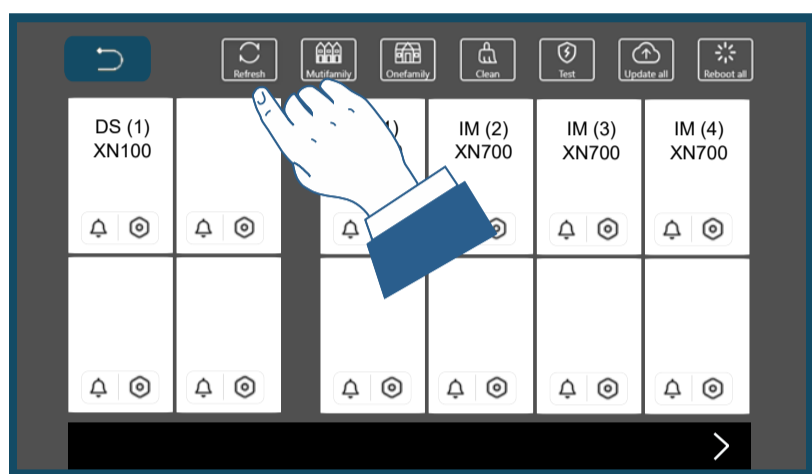
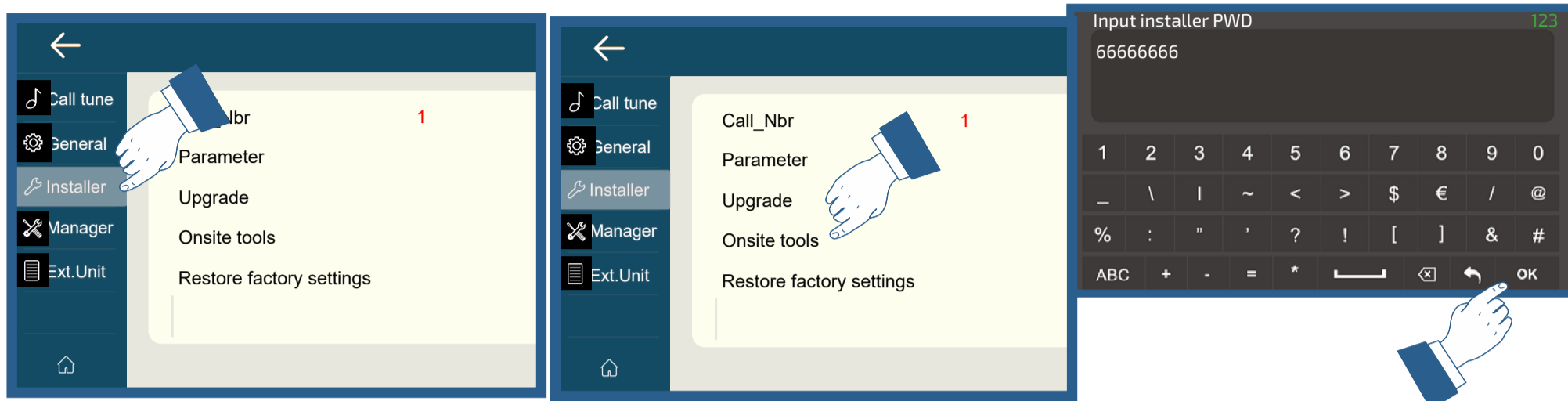

Press update until all the devices in the system are displayed here

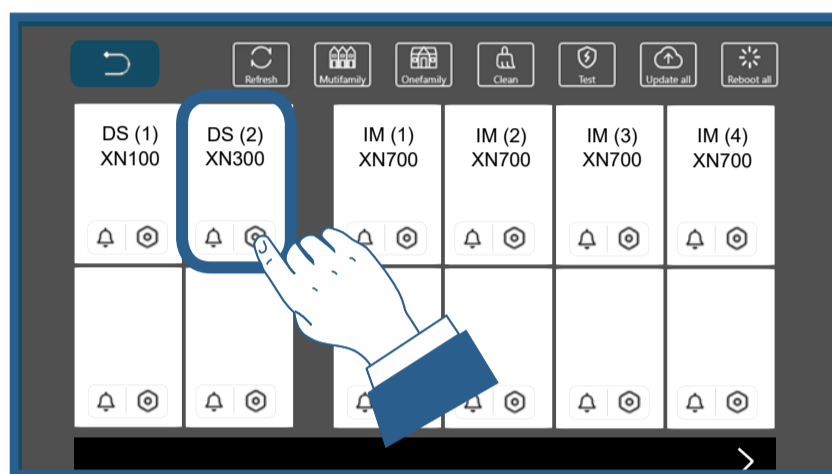

Click on the box corresponding to the external door station to be programmed

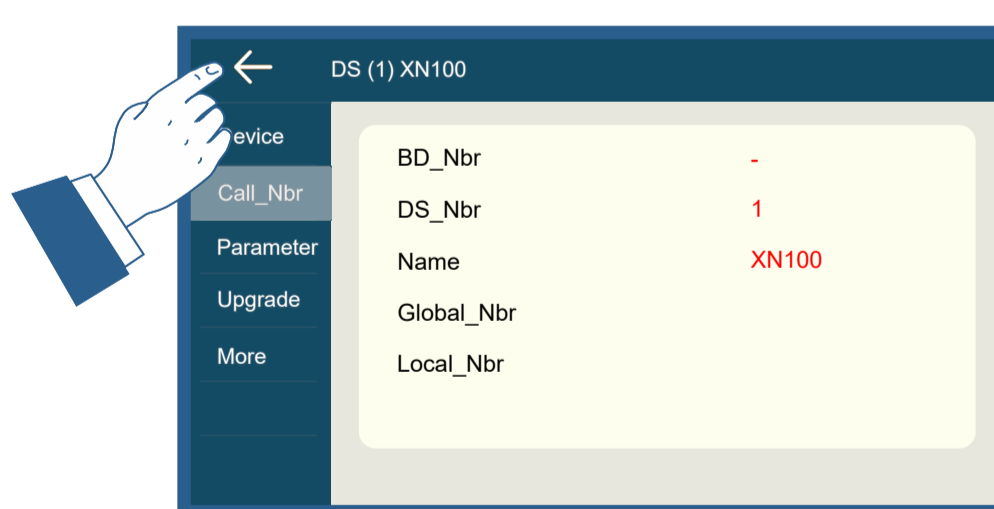
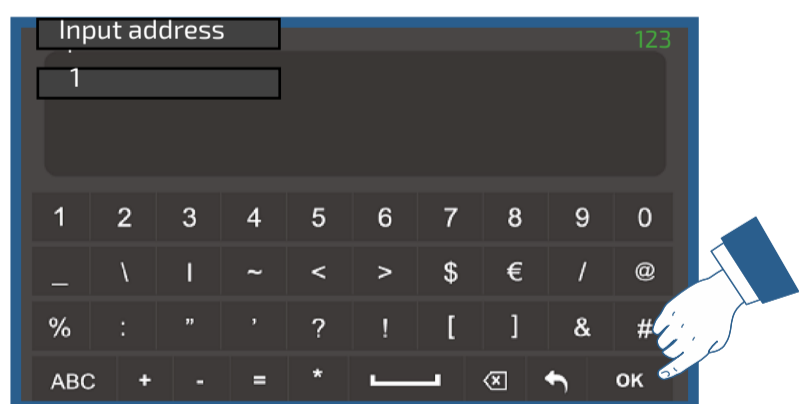
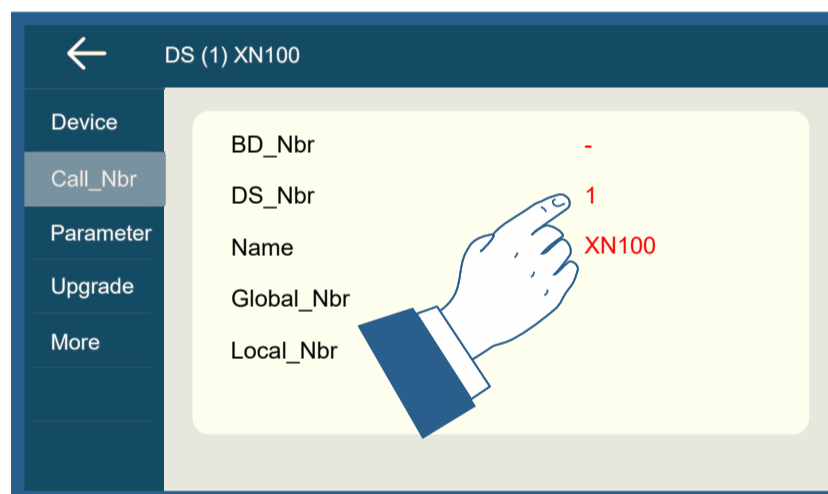
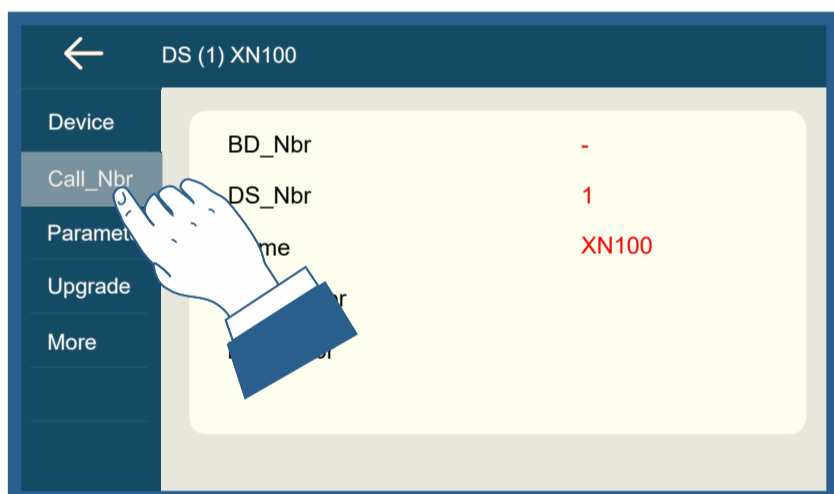

OPTIONAL RLXN ACTUATOR for second lock control, driveway or staircase lights

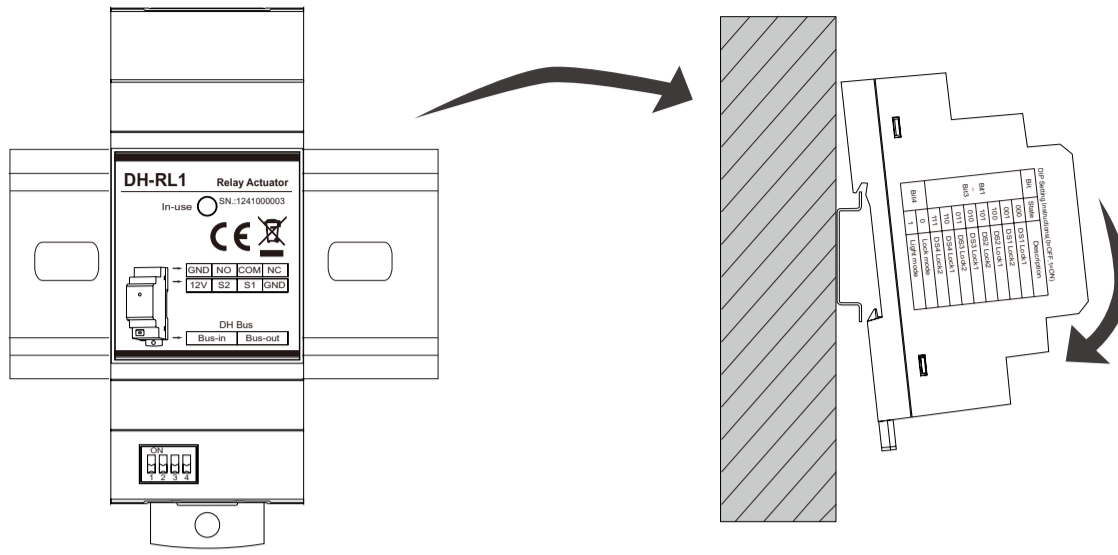
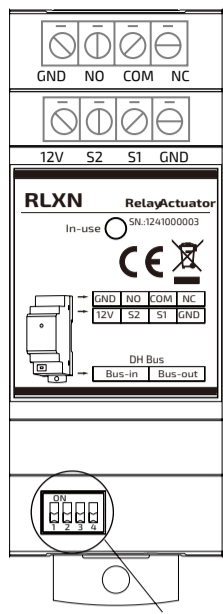

Position	Door lock
	DS1 - LOCK1
	DS1 - LOCK2
	DS2- LOCK1
	DS2 - LOCK2
	DS3 - LOCK1
	DS3 - LOCK2
	DS4 - LOCK1
	DS4- LOCK2

Technical sheet

Procoll	XENTRY
Power supply:	from the bus
Relay activation time	1-99 sec
Operating temperature:	0 ÷ +40°C
Maximum humidity:	b 0% RH
Dimensions	90x35x58,4 mm

Terminals	Functionality
BUS-IN	Terminal block for non-polarised BUS input
BUS-OUT	Pair of non-polarised BUS output terminals
NC	Normally closed relay contact
COM	Relay common
NO	Normally open relay contact
GND	Ground
S1-GND	Door release button connection terminals
S2	Do not connect

Connecting the actuator to the door station and displaying the activation command

In order to control the actuator, it must be linked to one of the external door stations, of which it becomes an additional output. Specifically, by using the DIP switch settings on the RLXN cover (table above), you can choose whether to activate the RLXN output simultaneously with the door lock command to which it is assigned, or via a second command which, once enabled, appears on the screen during the conversation with the external door station. The following images show the steps required to enable the RLXN activation command.

Bistable (step-by-step) relay activation via the button on the HOME page

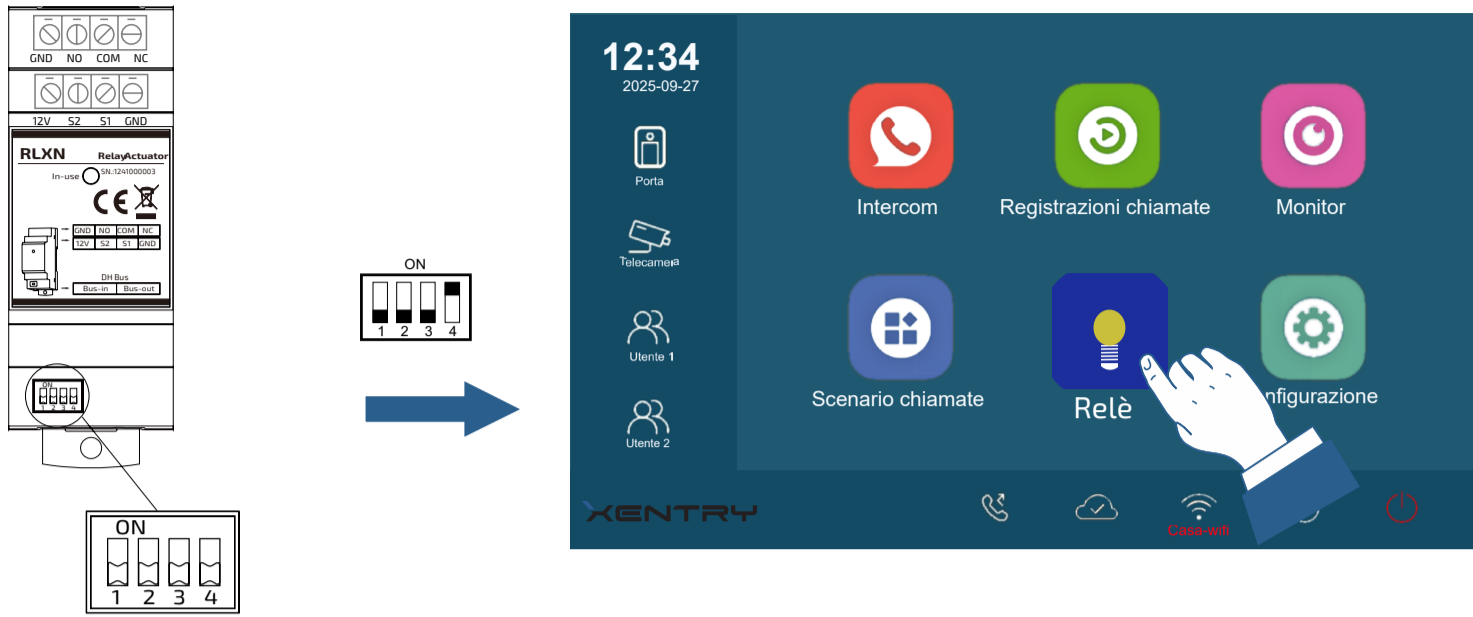

Changing the activation time of the COM/NO/NC contact

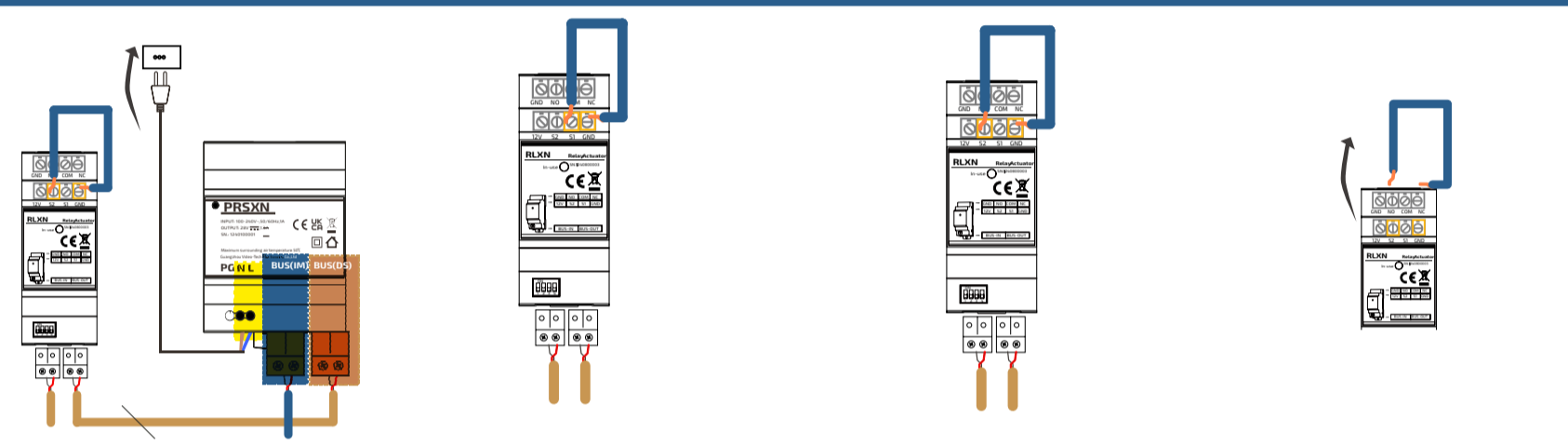

1 - Connect the power supply and, within 5 seconds, connect S2 to GND

2 - After 3 seconds, move the connection to GND from S2 to S1

3 - After 3 seconds, reconnect S2 to GND. The relay's activation time will be equal to the time during which S2 remains connected to GND.

4 - Disconnect the connection between S2 and GND. Exit programming mode.

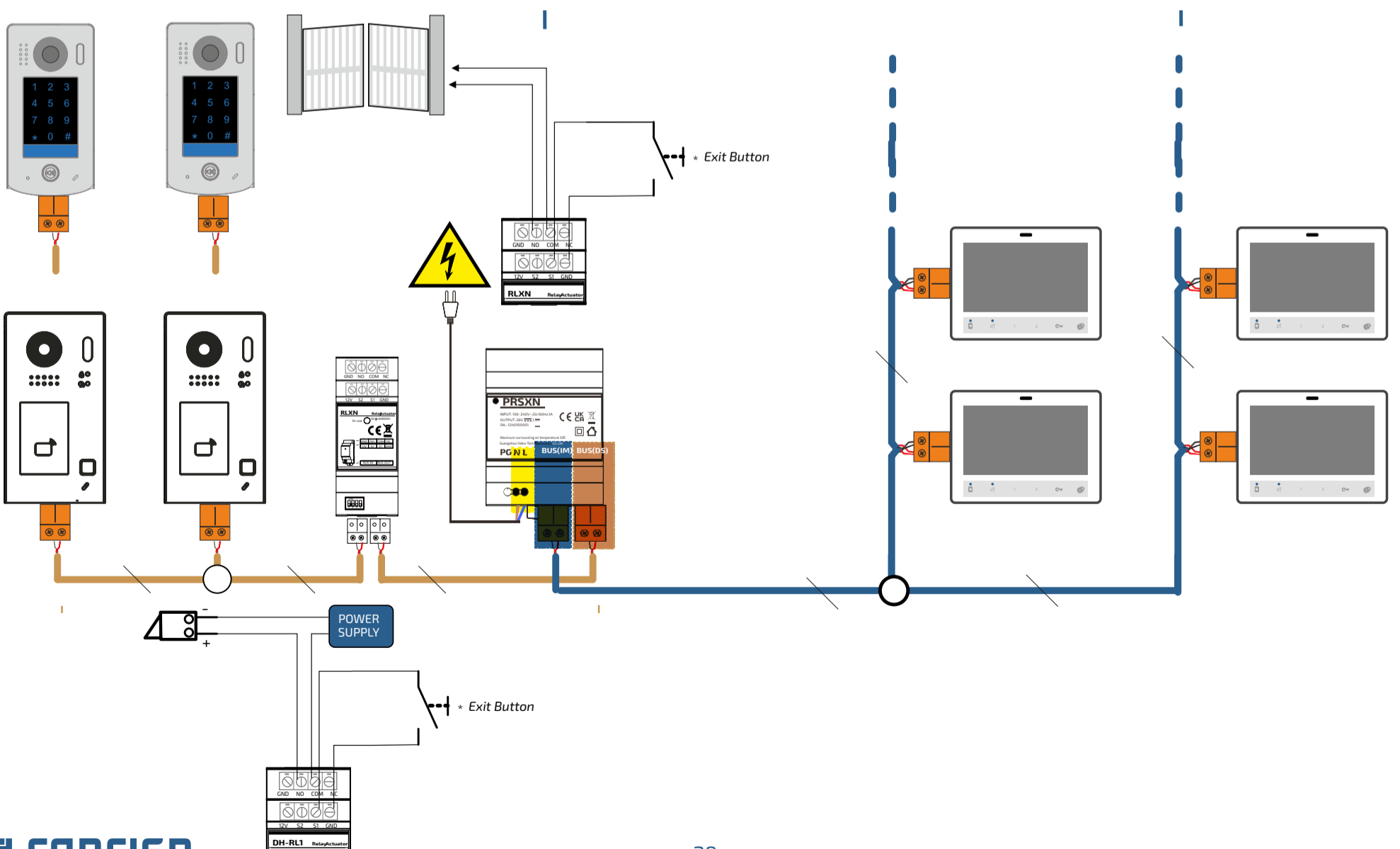

Fiche produit XN700

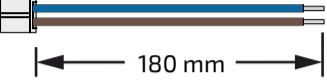
Type de produit:	videophone mains libres	Comment se connecter au système
Protocole bus :	XENTRY	1 x 
Connexion réseau	via Wi-Fi	
Alimentation :	par le bus	- connexion au bus à 2 fils non polarisé : via un bornier orange amovible à 2 positions
Consommation électrique:	-standby : 0,07 A - en fonctionnement : 0,250 A	
Écran :	7" avec angle de vision complet	
Résolution :	1024x600	1 x 
Canal audio	Full Duplex	
Distance maximale	90 m	-connexion au bouton d'appel au sol: via: un fil toronné à deux conducteurs pré-raccordé
Température de fonctionnement	0 ÷ +40 °C	
Humidité maximale :	90 % HR	

EXIGENCES IMPORTANTES

Lisez attentivement les avertissements ci-dessous et conservez ce manuel pour référence ultérieure. De plus:



Cet appareil doit être connecté à Internet via un accès haut débit. La qualité du service offert à l'utilisateur dépend fortement de la qualité, de la stabilité et de la vitesse de la connexion réseau utilisée.



La fonction DHCP est requise. Une condition préalable fondamentale est que le FAI autorise le streaming vidéo. N'ouvrez pas l'appareil lorsqu'il est allumé. L'alimentation électrique du système se trouve dans les panneaux électriques.

Partie ou fonctionnalité

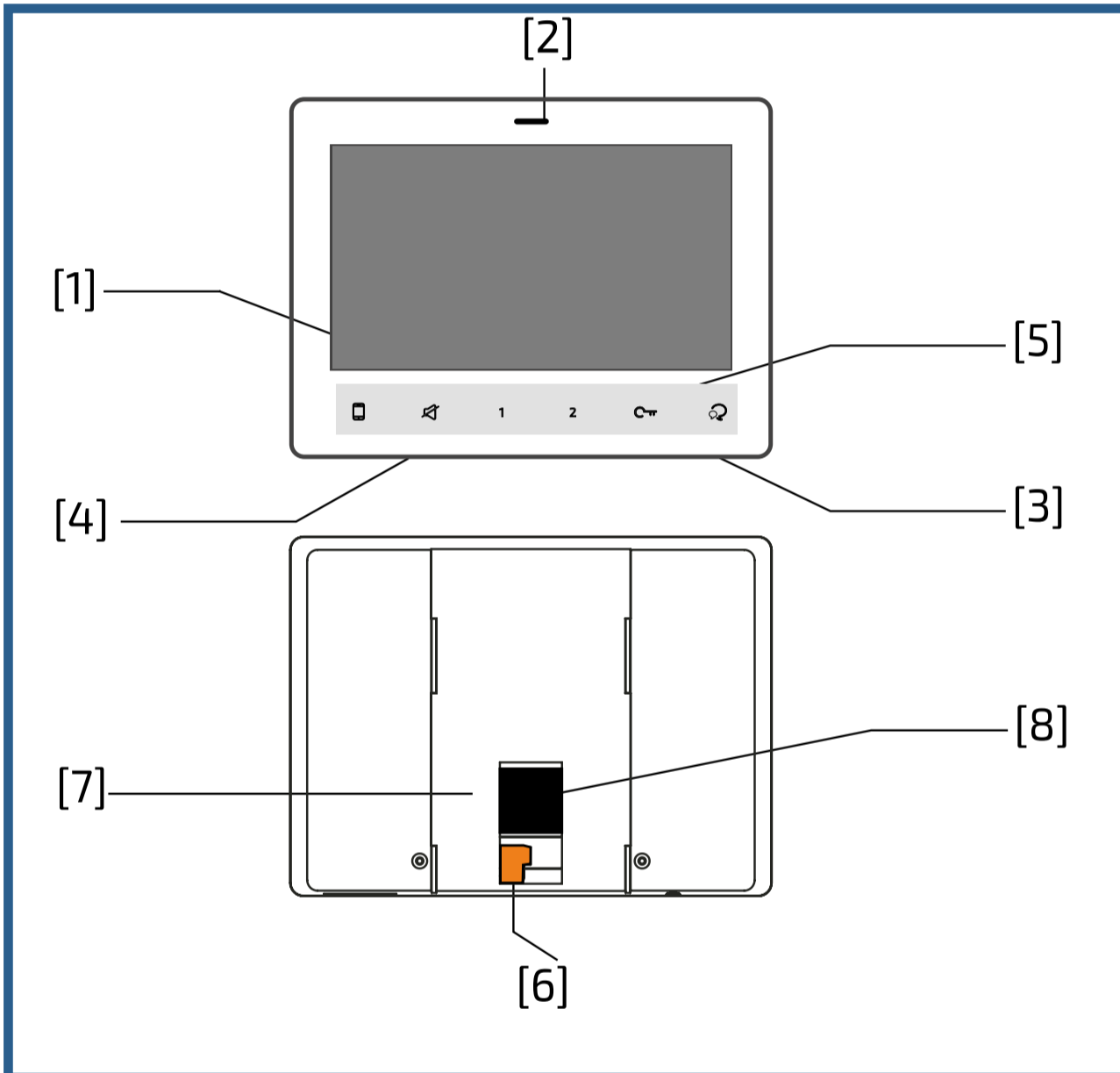

L'inspection et l'accès aux panneaux électriques sont régis par des réglementations spécifiques qui identifient également les personnes autorisées à le faire. L'installation et la maintenance du système doivent être effectuées par du personnel spécialisé conformément aux lois en vigueur.



Gardez les matériaux d'emballage (sacs en plastique, polystyrène expansé, etc.) hors de portée des enfants.







N'utilisez pas d'eau ou de solvants chimiques pour le nettoyage, mais un chiffon propre.

Partie ou fonctionnalité	Description
[1] Écran digital LCD 	Affichage de l'image du visiteur ou du menu de l'appareil
[2] LED de signalisation	Allumée en permanence : veille Clignotante : appel entrant/appels manqués non affichés
[3] Haut-parleur	Voix, tonalité d'appel et signal sonore
[4] Microphone	Entrée vocale
[5] Smart Touches	Touches d'activation/désactivation du décor
[6] Bornier de bus à 2 fils	Connexion au bus système
[7] SD card slot	Insertion d'une carte micro SD
[8] Entrée d'appel d'étage	Connexion du panneau à boutons-poussoirs d'appel d'étage









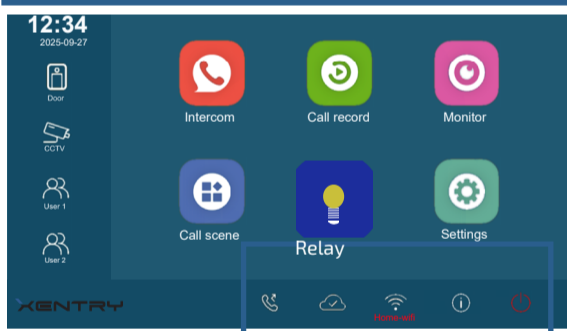

Le moniteur est équipé d'un écran numérique. Par conséquent, dans les situations où les changements sont particulièrement rapides, l'image peut être moins fluide.

Icônes		Description des touches programmables/tactiles
	Transfert d'appel	Lorsque l'écran est éteint, appuyer sur l'icône active/désactive directement la fonction. Lorsque l'écran est allumé, appuyer sur l'icône vous amène à la page des paramètres de l'application. LED allumée : transfert activé LED éteinte : transfert non activé
	Ne pas déranger	Lorsque l'écran est éteint, appuyer sur l'icône active/désactive la fonction Ne pas déranger (chaque intervalle est de 8 heures). Lorsque l'écran est allumé, appuyez sur l'icône pour accéder à la page des paramètres du scénario. LED allumée : ne pas déranger activé LED éteinte : ne pas déranger non activé
1	Touche de raccourci 1	La touche de raccourci 1 active le service défini pour le raccourci 1 dans la section Paramètres généraux/Raccourcis. Elle permet de surveiller un poste de travail externe, une caméra IP ou d'appeler un autre moniteur.
2	Touche de raccourci 2	La touche de raccourci 2 active le service défini pour le raccourci 2 dans la section Paramètres généraux/Raccourcis. Vous pouvez surveiller un poste de travail externe, une caméra IP ou appeler un autre moniteur.
	Déverrouillage de la porte	En stand-by ou pendant une conversation, activez la commande de déverrouillage de la porte.
	Auto-power on/Conversation	Lorsque le moniteur est éteint, activez la mise sous tension automatique. Pendant un appel, ouvrez la communication. Pendant la conversation, fermez la communication.

Page d'accueil



Icônes		Description of status icons
	Appels manqués	Indique les appels manqués qui n'ont pas encore été affichés. Appuyez sur l'icône pour afficher la liste de ces appels.
	Ne pas déranger	Le mode Ne pas déranger est activé.
	Transfert d'appel	Le mode Transfert d'appel est activé.
	Appareil en ligne	L'appareil est en ligne.
	Serveur cloud inactif	L'appareil est connecté, mais le serveur cloud ne fonctionne pas.
	Pas de serveur cloud	Aucun serveur cloud n'est connecté.
	Anomalie du serveur cloud	Anomalie de connexion appareil - serveur cloud.
	Conversation	L'appareil est en conversation.
	Déverrouillage de la porte	Indique que la porte est ouverte.

Activer la réception d'appels sur votre smartphone

1

2

3

FRANCAIS

Opération

Répondre à un appel

Lorsqu'un appel arrive, le moniteur sonne et l'image s'affiche à l'écran.

1. Appuyez sur l'icône ou sur la touche . Parlez à environ 50 cm du microphone. La durée maximale est d'environ 90 seconde.
 2. Une fois la conversation terminée, appuyez sur l'icône ou sur la touche .
- Pendant la conversation, vous pouvez envoyer la commande de déverrouillage de la porte.

Allumage automatique

Les étapes ci-dessous vous permettent d'activer l'affichage sur le moniteur des caméras IP connectées au même réseau :

1. Dans le menu principal, appuyez sur l'icône « Moniteur ».
2. Sur le côté gauche de l'écran qui s'affiche, cliquez sur Moniteur (ou Favoris, si vous les avez configurés).
3. Cliquez sur l'icône correspondant à l'emplacement externe et/ou à la caméra IP souhaités.
4. Une fois terminé, appuyez sur la touche à l'écran.

Pendant la surveillance, vous pouvez visualiser les images. En appuyant sur l'icône , vous pouvez écouter le son et ouvrir la porte.

Raccourcis

Parmi les actions pouvant être attribuées aux raccourcis (voir la section Configurations/Général), vous pouvez choisir l'une des options de démarrage automatique dans l'écran « Moniteur » ci-dessus. Les touches 1 et 2 (à côté des autres touches tactiles du vidéophone) activent directement les premier et deuxième raccourcis respectivement. Exemple appuyer sur « 1 » permet d'activer directement la allumage automatique de la première (ou seule) unité externe.

Paramètres préférés

1. Dans le menu principal, appuyez sur l'icône « Moniteur ». Une liste des catégories de paramètres disponibles s'affiche.
2. Sélectionnez l'élément « Moniteur ».
3. Cliquez sur le coin supérieur gauche de l'élément que vous souhaitez sélectionner, et l'icône apparaîtra.
4. Si vous souhaitez annuler l'opération, cliquez à nouveau sur le coin supérieur gauche.

Effectuer des appels

Vous pouvez appeler d'autres appartements et même d'autres pièces de votre propre maison.

Liste des noms

Appeler à partir de la liste des noms à l'aide de la liste des noms

1. Dans le menu principal, appuyez sur l'icône « Interphone ». Une liste des éléments disponibles s'affiche.
2. Sélectionnez « Liste des noms » et, si le système le permet, une liste de noms s'affiche.
3. Sélectionnez le nom souhaité. Appelez directement le destinataire.

Appel interne

S'il y a plusieurs moniteurs dans le même appartement, vous pouvez passer un appel interne.

1. Dans le menu principal, appuyez sur l'icône « Interphone ».
2. Sélectionnez « Appel interne ». Une liste s'affiche.
3. Sélectionnez l'entrée souhaitée et appelez directement.

Le moniteur enregistre les informations relatives aux appels provenant de l'unité externe.

Affichage du registre des appels.

1. Appuyez sur l'icône « Journal des appels » dans le menu principal :
2. Une liste de tous les appels provenant de la plaque de rue s'affiche. Sélectionnez l'entrée souhaitée pour lancer la lecture de la vidéo enregistrée par le moniteur pour cet appel particulier. En cas d'appel manqué, la LED située en haut du moniteur clignote. Appuyez sur « Tout supprimer » pour supprimer toute la liste des vidéos.
3. Press  to return to the main screen.

Carte SD maximale prise en charge: 512 GB

Mode « Ne pas déranger »

Si vous ne souhaitez pas recevoir d'appels (mode « Ne pas déranger »), procédez comme suit :

1. Dans le menu principal, appuyez sur l'icône « Call Scene » (Scène d'appel).
2. Sélectionnez l'une des deux options ci-dessous :
 - Do Not Disturb 8H (Ne pas déranger 8 heures) : le mode « Ne pas déranger » est activé pendant 8 heures.
 - Do Not Disturb (Ne pas déranger) : le mode « Ne pas déranger » est activé jusqu'à ce qu'une modification ultérieure soit effectuée.

Remarques

- * La LED sur le panneau avant s'allume en rouge (mode Ne pas déranger activé) ;
- * La barre d'état du menu principal affiche l'icône "🔕";
- * Lorsque vous passez un appel depuis l'extérieur, une tonalité dissuasive est émise

Répondre à un appel provenant de la plaque de rue sur votre smartphone

Les appels provenant de l'extérieur peuvent être transférés vers votre smartphone. Cette fonction nécessite une connexion Wi-Fi.



1. Dans le menu principal, appuyez sur l'icône « Scène d'appel ».
2. Sélectionnez l'option souhaitée.
 - Transfert d'appel en cas d'absence de réponse : si personne ne répond dans les 30 secondes suivant la réception d'un appel provenant de l'extérieur, l'appel est transféré vers votre smartphone. Le moniteur affiche l'image provenant de la station externe jusqu'à ce que l'appel soit transféré. Si vous répondez à l'appel depuis le moniteur, le transfert sera interrompu.
 - Toujours transférer: l'appel sera immédiatement transféré vers votre smartphone et le moniteur s'éteindra dès que vous aurez répondu à l'appel depuis votre smartphone..

La barre d'état dans le menu principal affichera l'icône "📶".

Modification des paramètres système

Changer les sonneries

Le système distingue 4 types d'appels : ceux provenant de la station externe, ceux provenant de l'étage, les appels intercom provenant d'un autre appartement et les appels provenant d'un autre moniteur dans le même appartement (appels internes). Pour définir une sonnerie différente pour chaque type d'appel :

1. Lorsque le moniteur est en mode veille, appuyez n'importe où sur l'écran. L'écran d'accueil s'affiche.
2. Appuyez sur l'icône « Configuration ».
3. Dans la liste des éléments du menu de gauche, cliquez sur « Sonnerie d'appel ».
4. Les paramètres pouvant être modifiés sont répertoriés dans le tableau ci-dessous :

Paramètre	Description
Volume de la sonnerie.	Vous pouvez régler le volume de la sonnerie. Le réglage est valable pour tous les types d'appels. Vous pouvez également sélectionner l'option « muet », c'est-à-dire aucune sonnerie.
Durée de la sonnerie	Réglez la durée de la sonnerie.
Appel provenant de plaque de rue	Sélectionnez la sonnerie pour les appels provenant de plaques de rue connectées au système.
Appel d'étage	Sélectionnez la sonnerie pour les appels provenant de l'étage. (connexion à contact sec pour les appels provenant de l'étage via le câble à 2 conducteurs fourni.
Appel interphone	Sélectionnez la sonnerie pour les appels interphone provenant d'un autre appartement.
Appel interphone interne	Sélectionnez la sonnerie pour les appels interphone provenant d'un autre moniteur dans le même appartement.

5. Clic on ← / 🏠 to save the new settings.

Modifier les paramètres généraux

Procédez comme décrit dans les deux premières étapes du paragraphe précédent, puis sélectionnez l'option « Général » dans la liste des éléments de menu qui s'affiche à gauche pour modifier les paramètres suivants du moniteur (le menu complet s'étend sur deux pages):

page	Paramètre	Description
1/2	Date et heure	Dans cette section, vous pouvez modifier : - le format d'affichage : MM/JJ/AAAA, JJ/MM/AAAA ou AAAA/MM/JJ. - le format d'affichage de l'heure : 12/24 heures : HOUR_12 ou HOUR_24 ; - la date (appuyez pour modifier) ; - l'heure (appuyez pour modifier) ; - l'heure Internet : en appuyant sur cet élément, la date et l'heure du moniteur sont synchronisées avec le réseau (le moniteur doit être connecté via Wi-Fi).
1/2	Langue	Sélectionnez la durée pendant laquelle le moniteur reste allumé lorsqu'un appel est reçu (30 secondes par défaut)
1/2	Durée d'affichage	Select the time the monitor remains on when a call is received (default 30 seconds)
1/2	Nom	Nom du moniteur
1/2	Auto-arrêt après déverrouillage.	La réception de l'ouvre-porte met fin à la conversation (non activé par défaut)
1/2	Auto-déverrouillage	Fonction bureau: envoyer l'ouvre-porte lorsqu'un appel est reçu (désactivé par défaut)

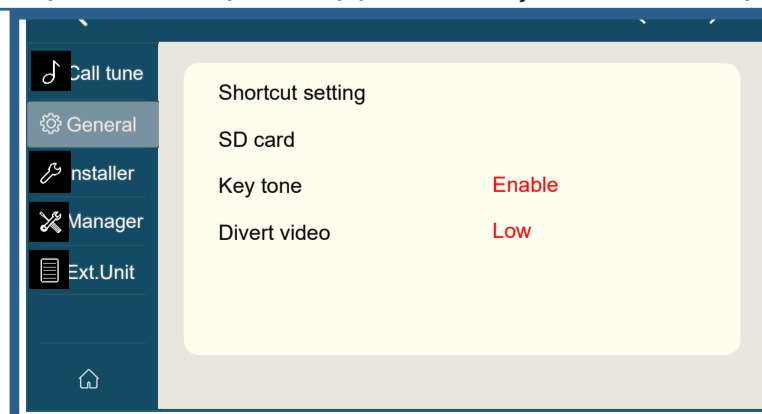
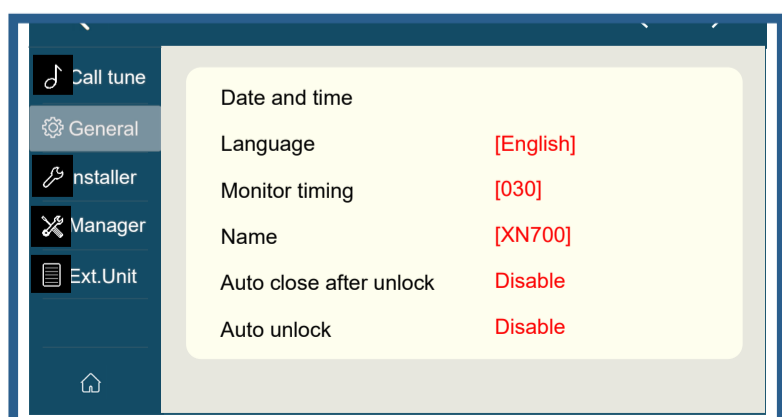

page	Paramètre	Description
2/2	Configuration des raccourcis	Dans cette configuration des raccourcis. Sur le côté gauche de la page d'accueil, vous pouvez voir 4 icônes correspondant à 4 raccourcis qui peuvent être utilisés pour activer rapidement une commande (par exemple, un appel interne). Pour configurer les raccourcis, une fois que vous avez appuyé sur « Configuration des raccourcis », procédez comme suit : - sélectionnez le raccourci que vous souhaitez modifier (1, 2, 3 ou 4) ; - sélectionnez ou supprimez la fonction à associer au raccourci
2/2	Carte SD	En insérant une carte micro SD à l'arrière du moniteur, l'élément Carte SD offre deux options : - informations sur la capacité de la carte ; - copier les images : pour copier les images enregistrées sur la carte SD.
2/2	Tonalité des touches	Vous pouvez activer/désactiver les tonalités générées lorsque vous touchez les icônes
2/2	Dévier la vidéo	Ne pas utiliser

5. Cliquez sur ← / 🏠 pour enregistrer les nouvelles configurations.

Installateur **Mot de passe par défaut de l'installateur : 66666666** **huit fois 6**

En procédant comme décrit dans les deux premières étapes du paragraphe précédent, puis en sélectionnant l'option « Installer » dans la liste des éléments de menu qui s'affiche à gauche, vous pouvez modifier les paramètres suivants du moniteur

Paramètre	Description
Call_nbr	Pour modifier l'adresse du moniteur, après avoir cliqué sur Call_Nbr, vous serez invité à saisir le mot de passe (le mot de passe par défaut est 66666666, c'est-à-dire le chiffre 6 tapé 8 fois). Une fois que vous avez saisi le mot de passe correct, vous pouvez supprimer l'ancienne adresse, saisir la nouvelle, puis confirmer.
Paramètre	À partir de cet élément, après avoir saisi le mot de passe de l'installateur (le mot de passe par défaut est 66666666, c'est-à-dire le chiffre 6 tapé 8 fois), une liste des paramètres pouvant être modifiés, tels que le mot de passe de l'installateur, s'affiche.
Mise à jour	Le mot de passe est requis (par défaut est 66666666,). Une fois le mot de passe correct saisi, le firmware du moniteur peut être mis à jour.
Instruments	Après avoir saisi le mot de passe de l'installateur (le mot de passe par défaut est 66666666, c'est-à-dire le chiffre 6 tapé 8 fois), vous pouvez accéder à la page de configuration cloud pour l'ensemble du système. Cette page vous permet de configurer des paramètres tels que le réglage mono/multifamilial pour la station extérieure.
Remise à la valeur par défaut	Revenir aux paramètres d'usine

Manager

Si vous sélectionnez « Manager » dans la liste des éléments du menu à gauche, vous pouvez modifier les paramètres suivants du moniteur

Paramètre	Description
Wlan settings	Dans ce menu, vous pouvez activer/désactiver la connexion Wi-Fi, sélectionner le réseau auquel vous souhaitez vous connecter et saisir le mot de passe d'accès. La section intitulée « Activer la réception d'appels sur votre smartphone » répertorie les étapes nécessaires pour recevoir des appels sur votre smartphone.
SIP config	Non disponible. L'appairage utilisateur-smartphone s'effectue via l'application. Tuya
Code de déverrouillage	Pour gérer les codes d'accès utilisateur (uniquement pour XN300)
Gérer les cartes	Pour gérer la carte RFID avec la station de porte externe XN100 (uniquement pour XN100)

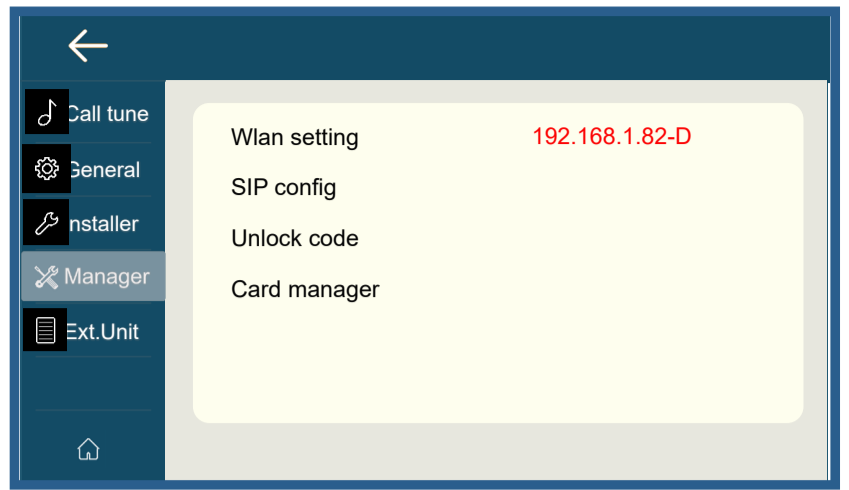
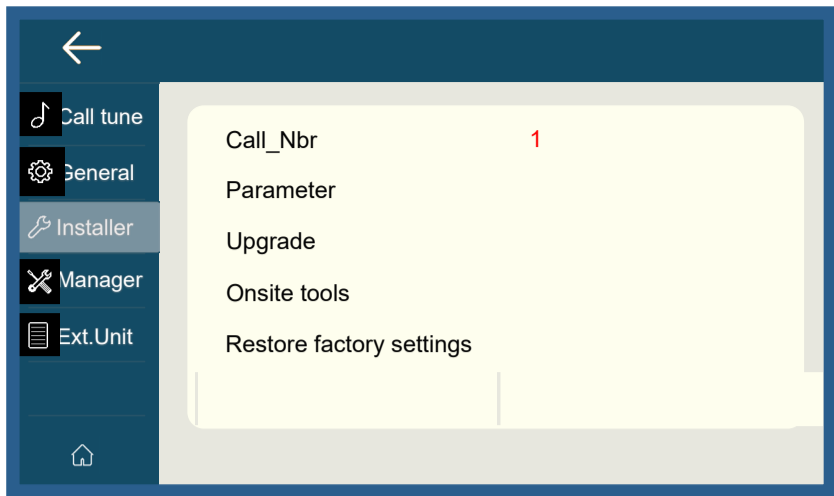

Fiche produit Article XN100

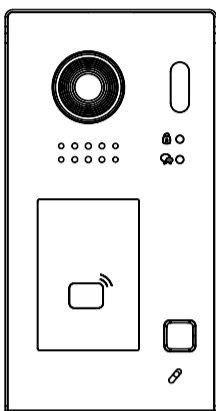

Type de produit : Plaque de rue individuelle avec lecteur RFID

Protocole : XENTRY

Alimentation électrique : à partir du bus

Consommation électrique : stand by : 0,115 A
- En fonctionnement : 0,170 A

Résolution de la caméra : 2 MP

Angle de vue : 125°

Distance max par rapport au PRSXN : 65 m

Température de fonctionnement : 0 à +40 °C

Humidité maximale : 90 % HR

Indice de protection : IP54

Indice de protection contre les chocs : IK07

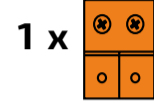
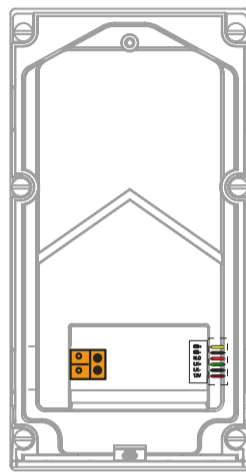

1 x
Bornier pour connexion au bus numérique

1 x

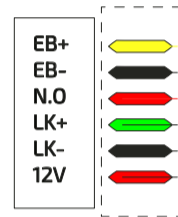

Connecteur à 1 noyau et 6 voies pour connexion verrouillable

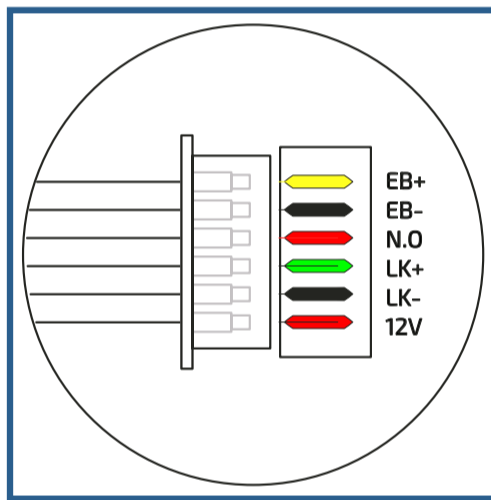

Entrée bouton-poussoir ouverture porte
Entrée bouton-poussoir ouverture porte
Contact relais normalement ouvert
Contact relais commun
Masse déverrouillage porte
Alimentation + 12 V

	LED SERRATURE ALLUMÉE commande de serrure activée
	LED CONVERSATION ALLUMÉE Conversation en cours

Fiche produit Article XN300



Couleur du rétroéclairage	Événement
Vert	Code accepté
Rouge	Code rejeté
Violet	Mode programmation



LED BLANCHE ALLUMÉE
Commande de déverrouillage de la porte activée



LED BLANCHE ÉTEINTE
Commande de déverrouillage de la porte non activée

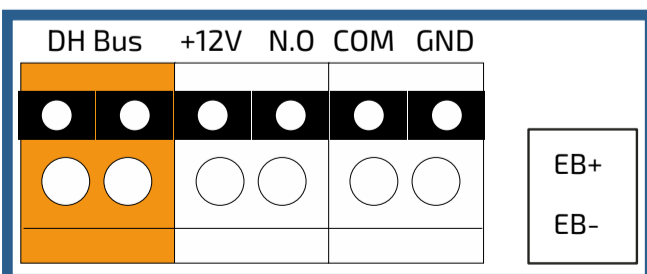
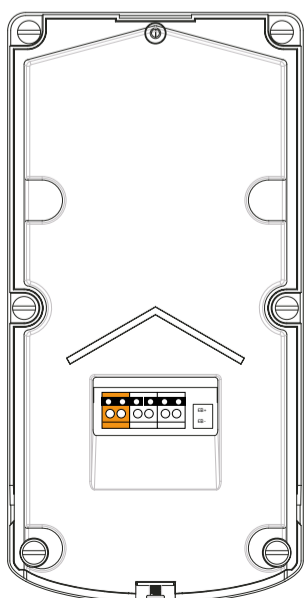

Type de produit : plaque de rue individuel avec clavier pour le contrôle d'accès

Protocole : XENTRY

Alimentation : à partir du bus

Consommation électrique: stand by: 0,085 A
- En fonctionnement : 0,145 A

Résolution de la caméra : 2 MP

Angle de vue : 125°

Distance max par rapport au PRSXN : 65 m

Température de fonctionnement : 0 à +40 °C

Humidité maximale : 90 % HR

Indice de protection : IP54

Indice de protection contre les chocs : IK07

Borne	Fonction
DH-BU	Bus non polarisé
+12V	Sortie 12 V
N.O.	Contact relais normalement ouvert
COM	Contact commun du relais
GND	Terre de sortie 12 V
EB+/EB-	Entrée pour bouton d'ouverture de porte

DEUX PLAQUES DE RUE : CONFIGURATION XN100-XN300 par l'un des moniteurs

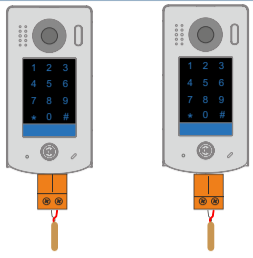

Si deux plaques de rue sont installées dans le même système, celles-ci doivent être configurées correctement en ce qui concerne l'adresse à attribuer à chacune d'elles. En particulier, la règle suivante doit être respectée :

- il doit y avoir au moins une plaque de rue avec l'adresse 1 ;
- une seule plaque de rue peut avoir l'adresse 1.

Connectez une seule plaque de rue au système et attribuez-lui l'adresse 2, en suivant les étapes ci-dessous :

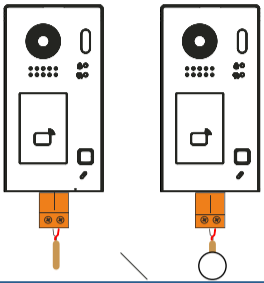

Configuration de la première plaque de rue.

Connectez maintenant la deuxième plaque de rue. Cette dernière doit avoir l'adresse 1 (comme l'exige la règle règle ci-dessus).

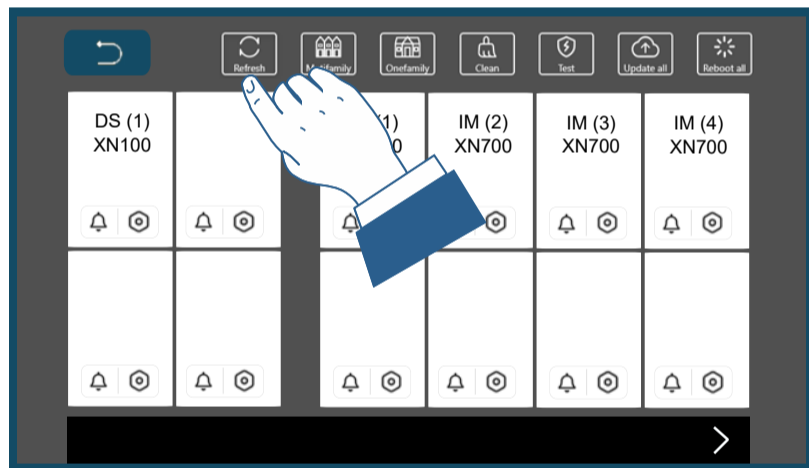
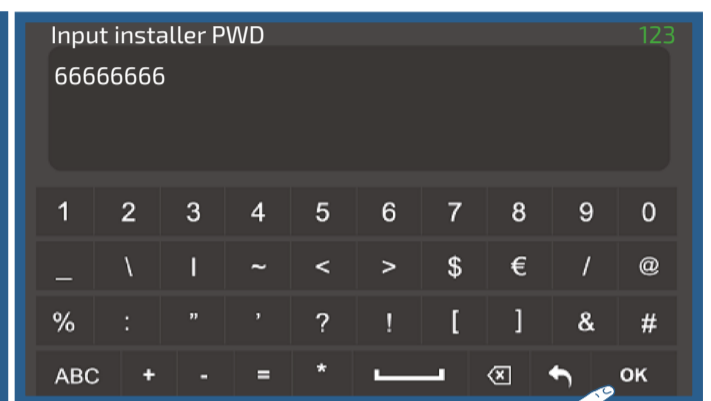
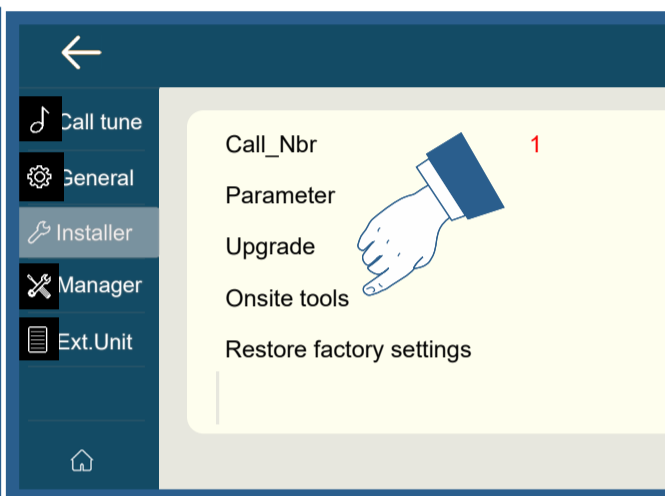
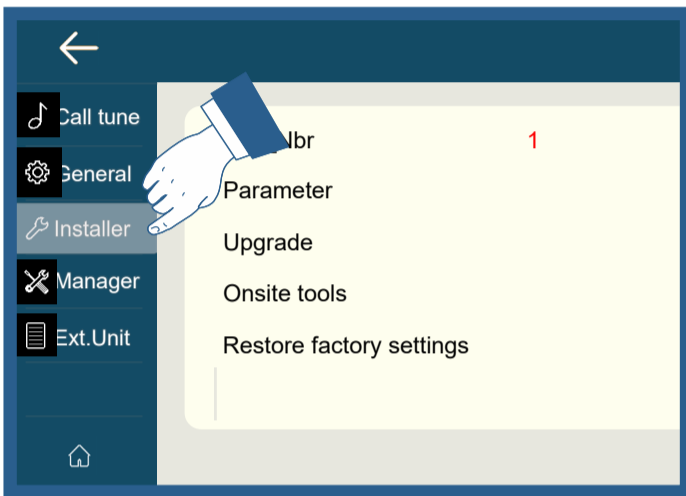

Appuyez sur « update » jusqu'à ce que tous les appareils du système s'affichent ici.

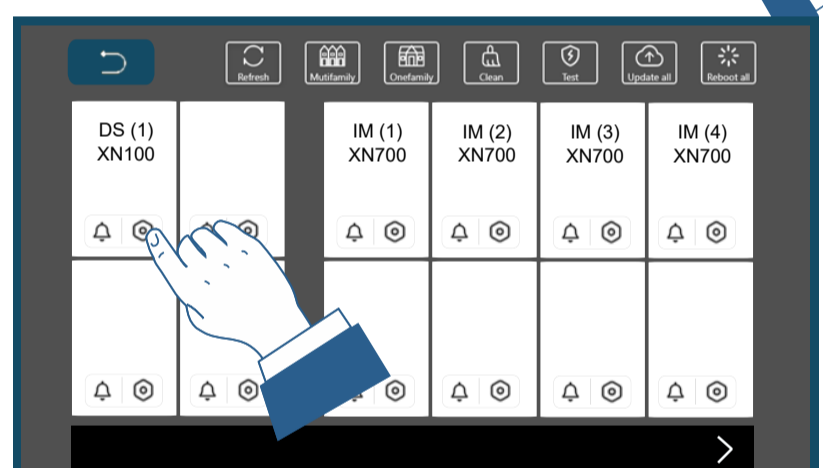

Cliquez sur la case correspondant à la plaque de rue à programmer

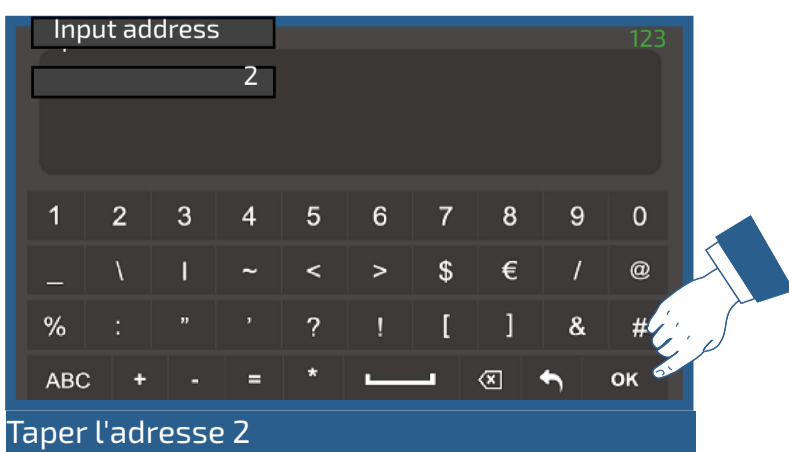
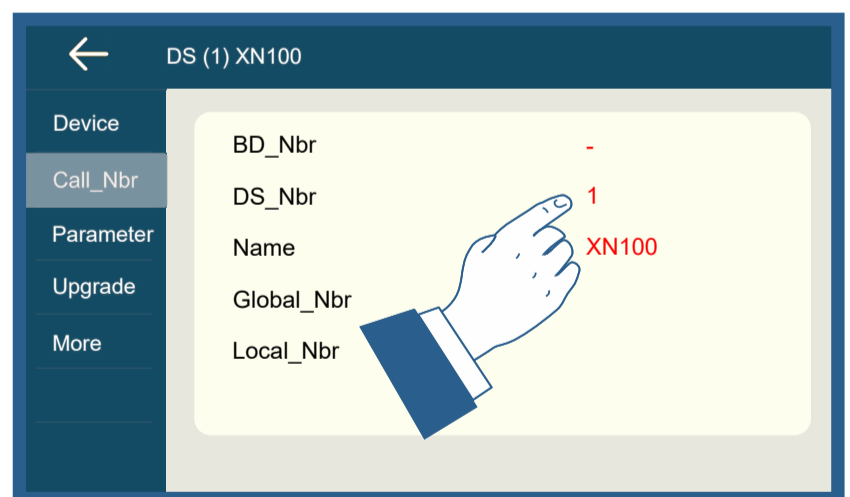
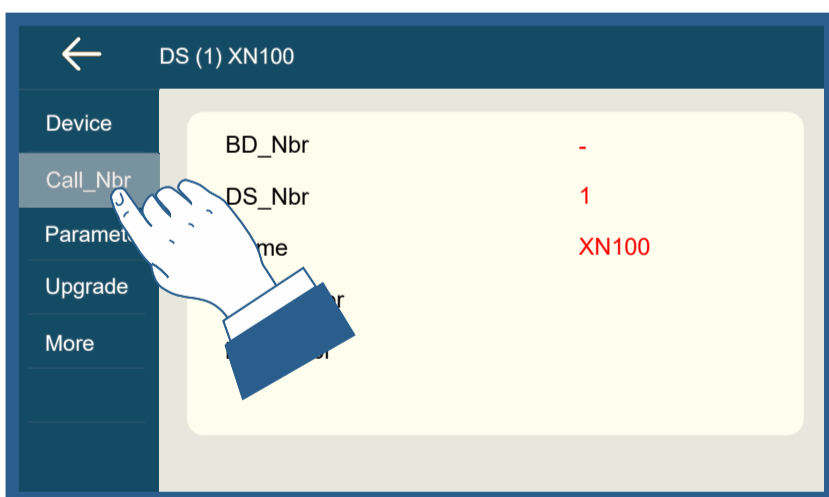

Taper l'adresse 2

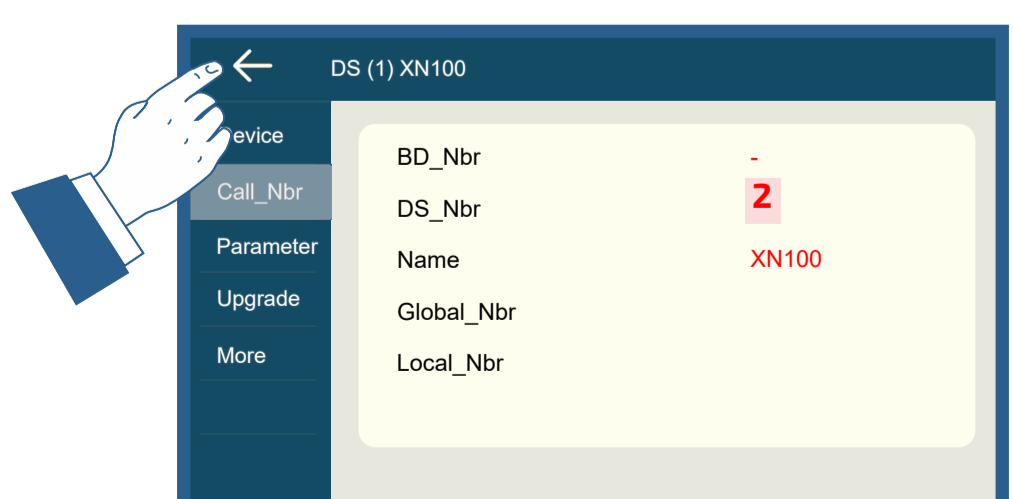

En suivant les étapes indiquées dans les figures ci-dessous, vous pouvez vérifier que l'adresse est bien celle requise (toutes les plaques de rue sont réglées en usine sur l'adresse 1). Si ce n'est pas le cas, les mêmes étapes vous permettront de modifier la valeur pour obtenir celle requise.

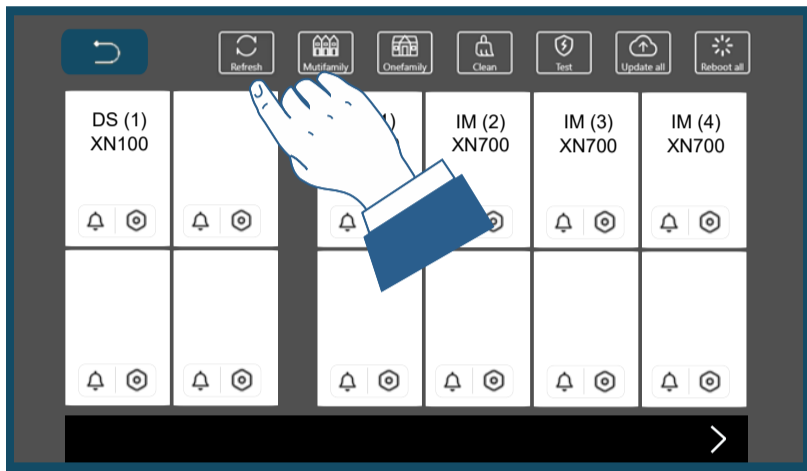
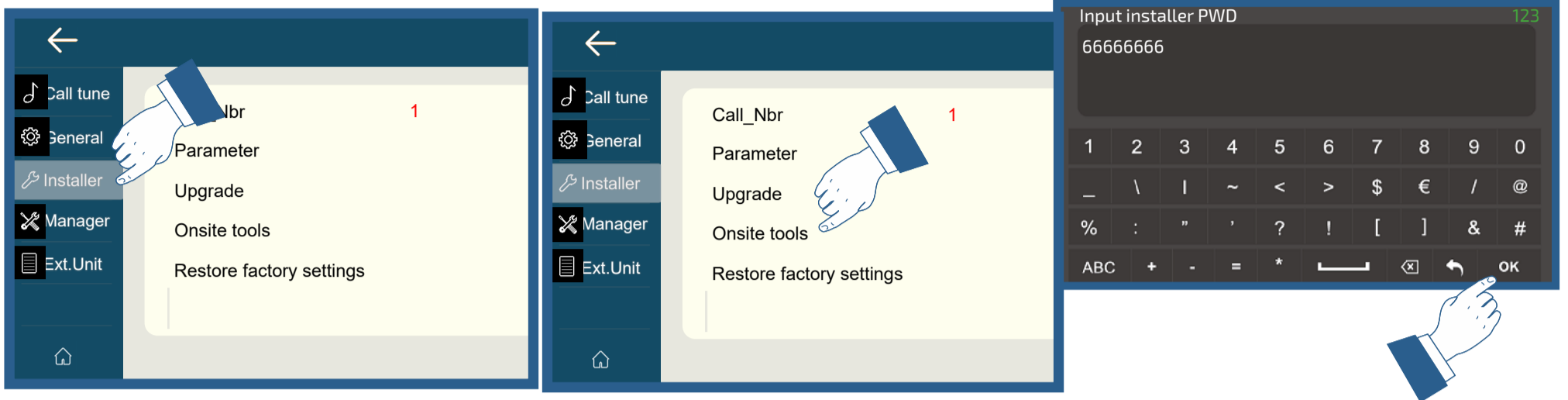

Appuyez sur Actualiser jusqu'à ce que tous les appareils du système s'affichent ici.

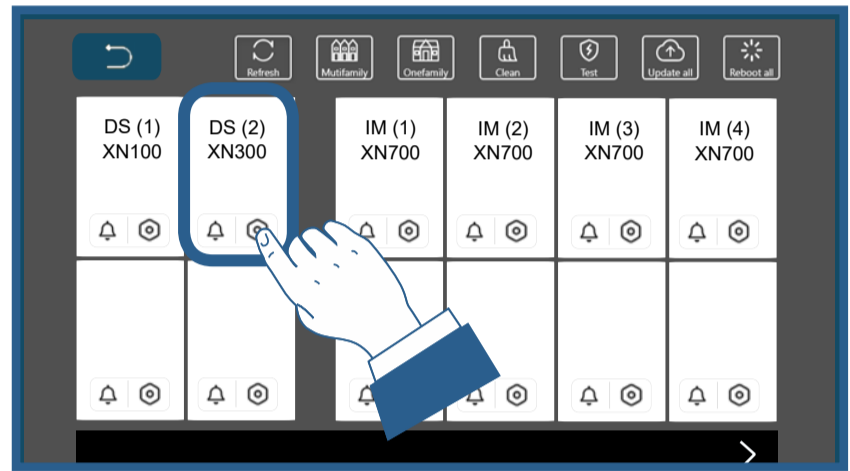

Cliquez sur la case correspondant à la plaque de rue à programmer.

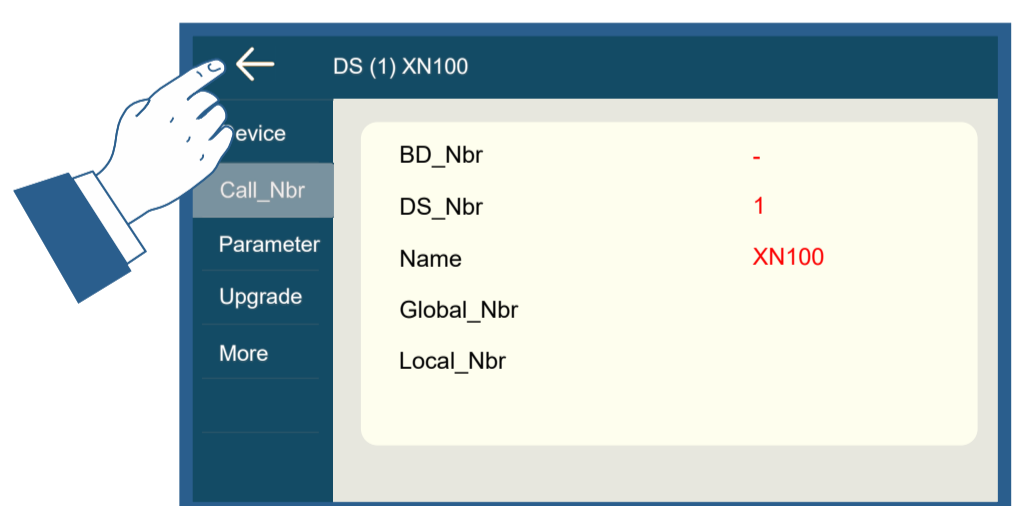
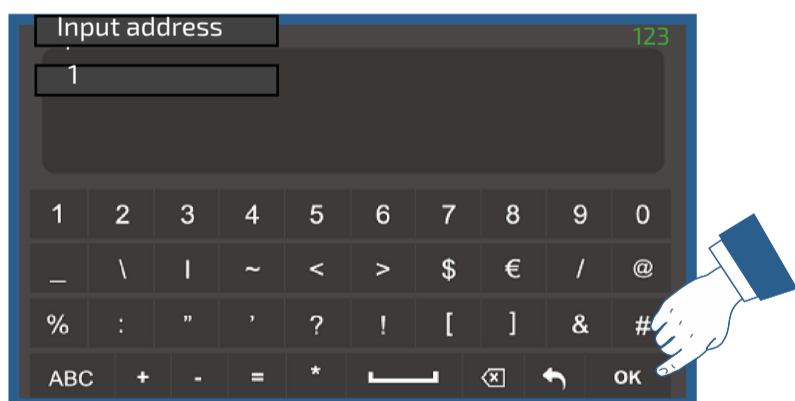
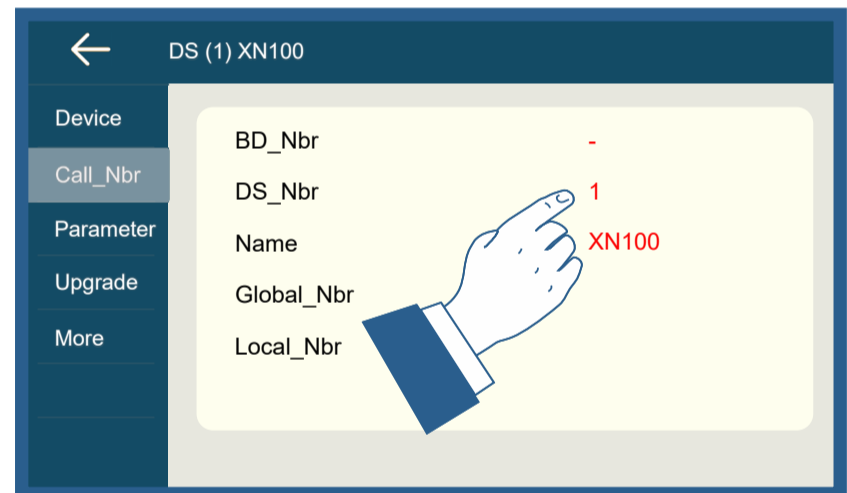
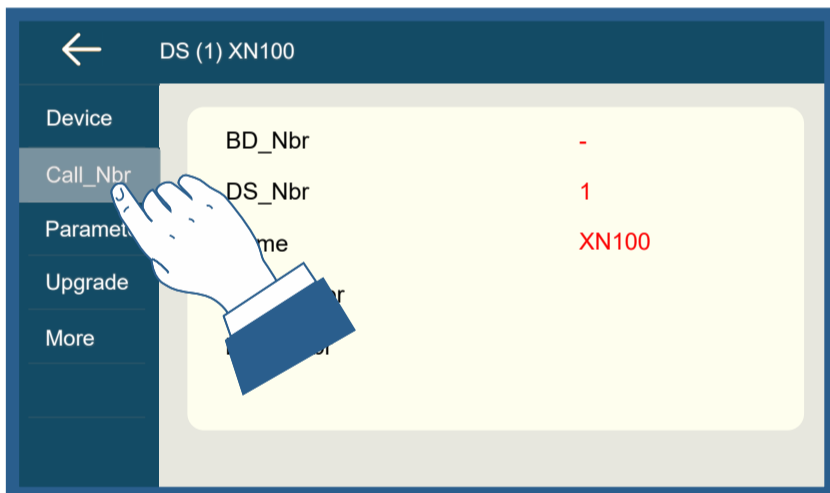

CONFIGURATION DE LA FONCTION DE CONTRÔLE D'ACCÈS POUR LES PLATINES DE RUE

XENTRITY

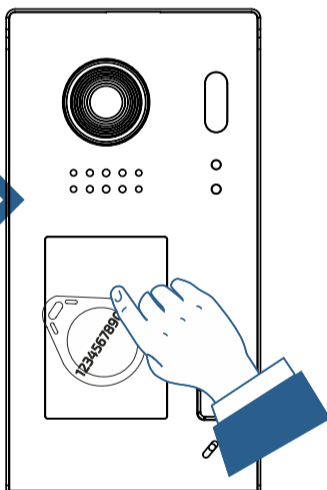
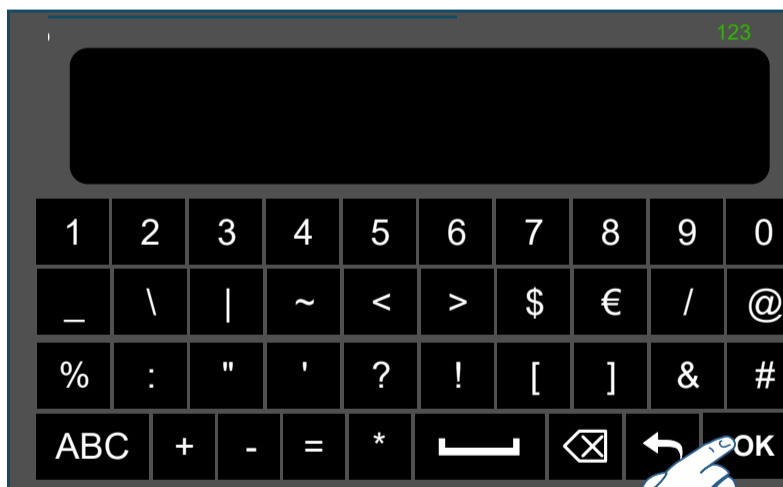
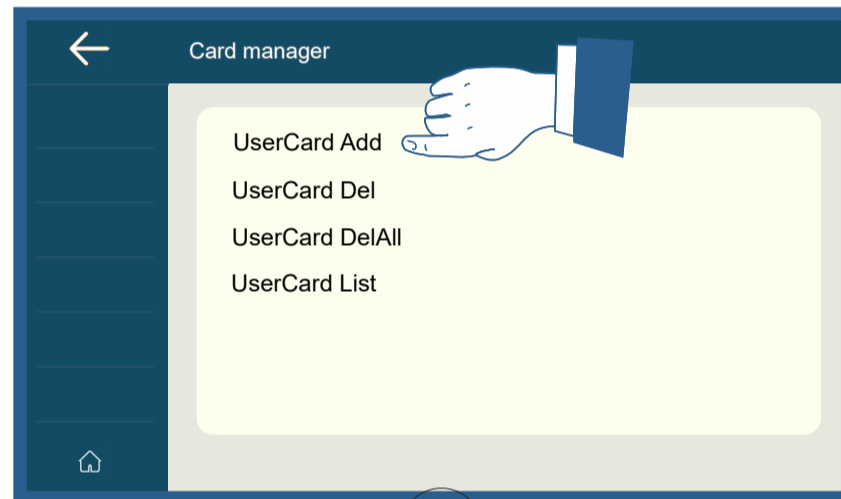
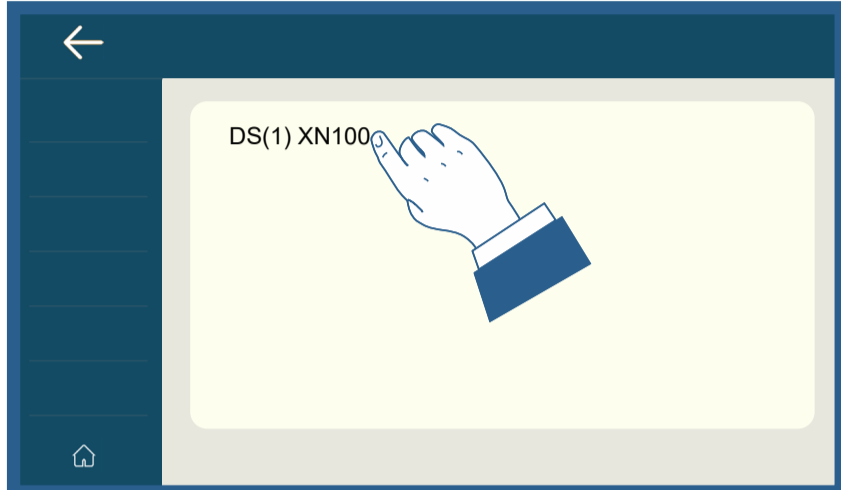
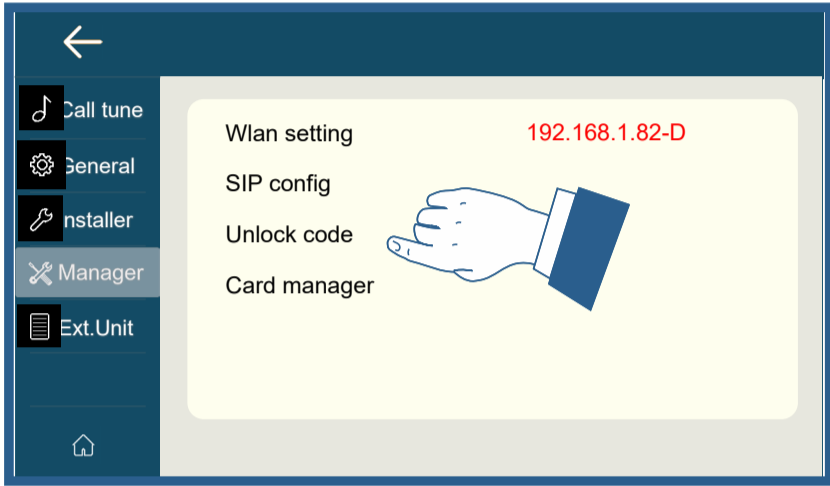
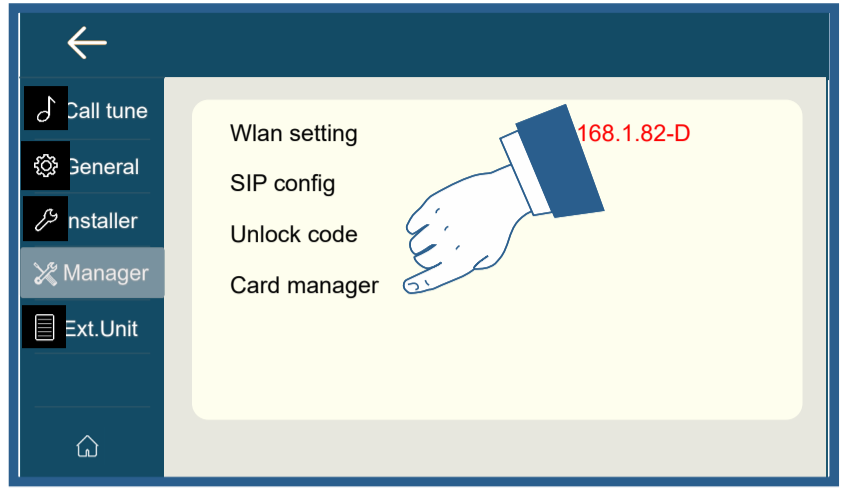
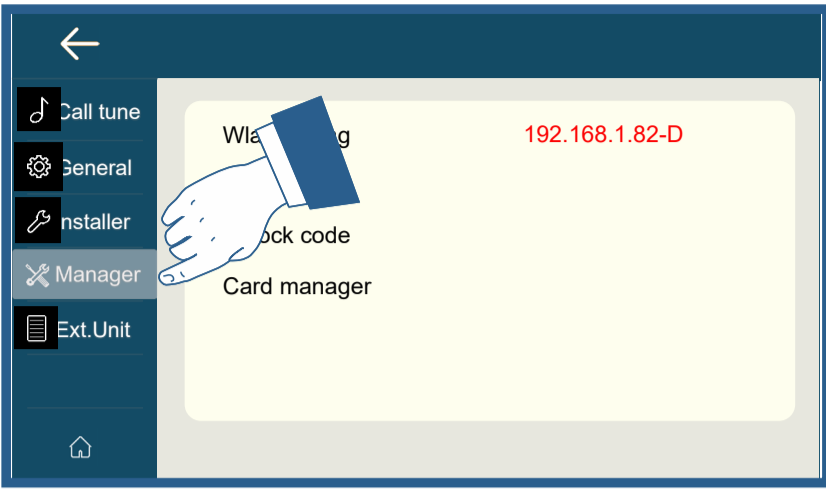

XN300

XN100

ACTIONNEUR opt.RLXN pour deuxième serrure, passage de véhicules ou éclairage des escaliers

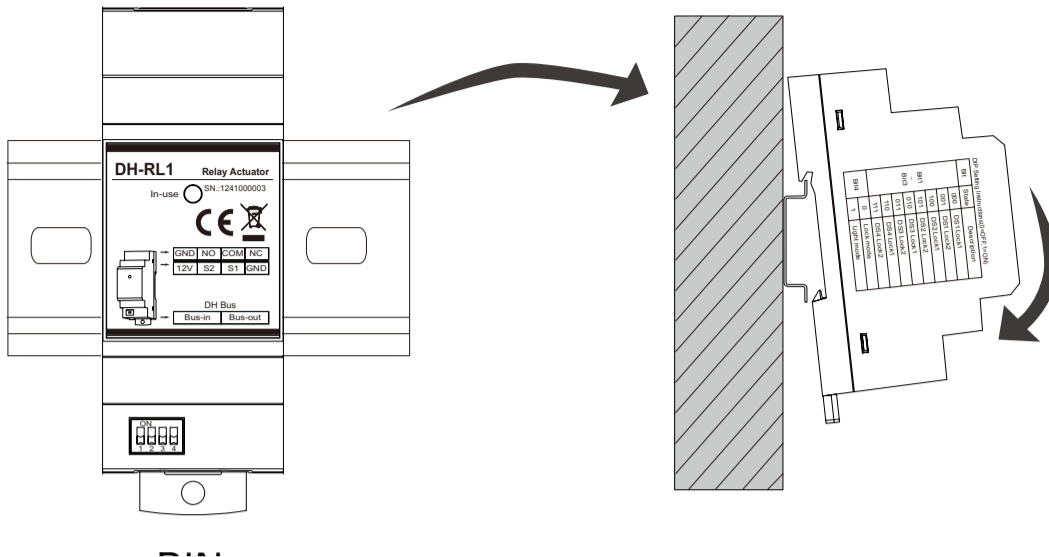
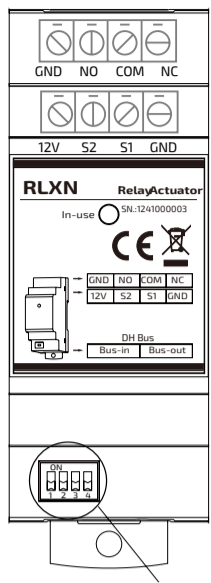

Position	Serrure
	DS1 - LOCK1
	DS1 - LOCK2
	DS2 - LOCK1
	DS2 - LOCK2
	DS3 - LOCK1
	DS3 - LOCK2
	DS4 - LOCK1
	DS4 - LOCK2

Fiche technique

Protocole XENTRY
Alimentation : par la ligne
Temps d'activation du relais 1-99 sec
Temp de fonctionnement: 0 ÷ +40 °C
Humidité maximale : 90 % HR
Dimensions 90 x 35 x 58,4 mm

Bornes	Fonctionnalités
BUS-IN	Boîtier de bornes pour l'entrée BUS non polarisée
BUS-OUT	Paire de bornes de sortie du BUS non polarisé
NC	Contact normalement fermé du relais
COM	Commun du relais
NO	Contact normalement ouvert du relais
GND	Masse
S1-GND	Bornes de contact du bouton d'ouverture de porte
S2	Ne pas connecter

Connexion de l'actionneur à la platine de porte et affichage de la commande d'activation

Pour commander l'actionneur, celui-ci doit être associé à l'un des poste de rue, dont il devient une sortie supplémentaire. Plus précisément, en utilisant les réglages des DIP switch situés sur le capot du RLXN (tableau ci-dessus), vous pouvez choisir d'activer la sortie RLXN soit simultanément avec la commande de verrouillage de porte à laquelle elle est affectée, soit via une deuxième commande qui, une fois activée, s'affiche à l'écran pendant la conversation avec le poste de rue. Les images suivantes illustrent les étapes nécessaires pour activer la commande d'activation RLXN.

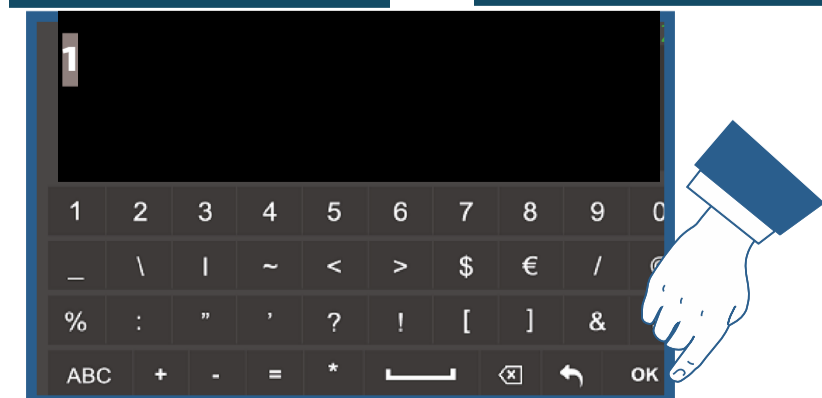
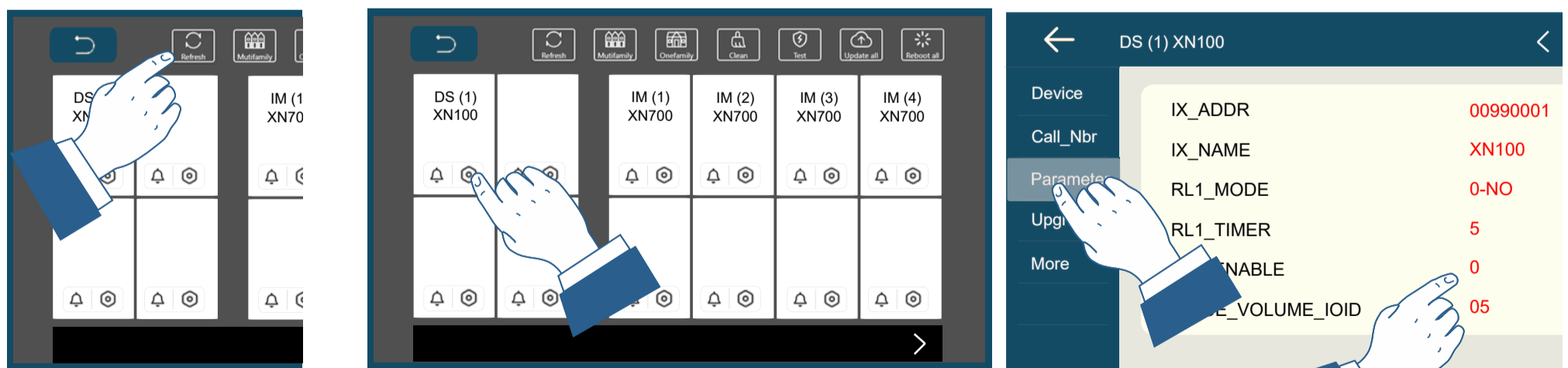
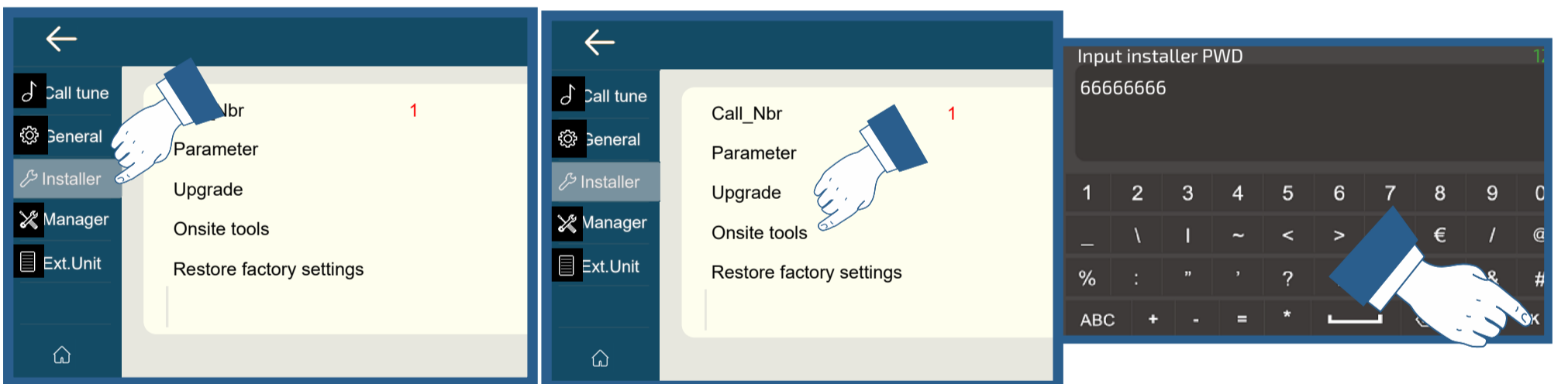

Activation bistable (par étapes) du relais via le bouton de la page d'accueil

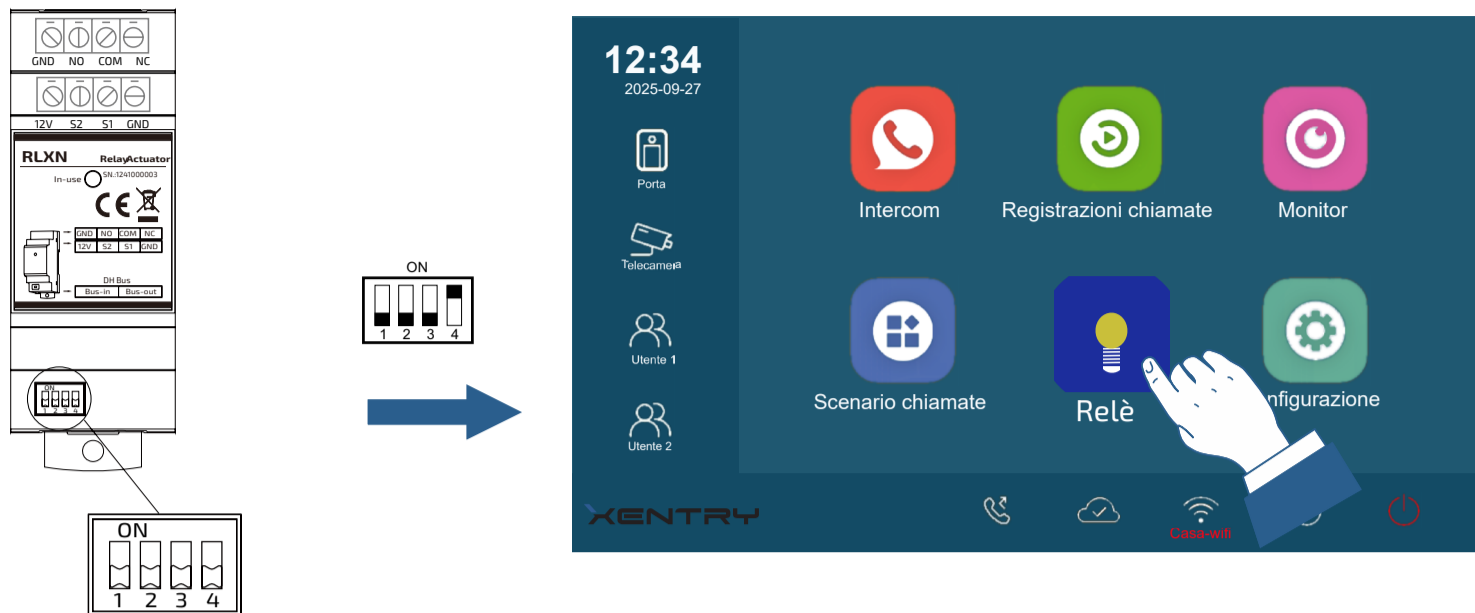

Modification du temps d'activation du contact COM/NO/NC

- 1 - mettre sous tension et, dans les 5 secondes, connecter S2 à GND
- 2 - après 3 secondes, déplacer la connexion avec GND de S2 à S1
- 3 - après 3 secondes, reconnecter S2 à GND. le temps d'activation du relais sera égal au temps pendant lequel S2 restera connecté à GND.
- 4 - ouvrir la connexion entre S2 et GND. Vous quittez la programmation.

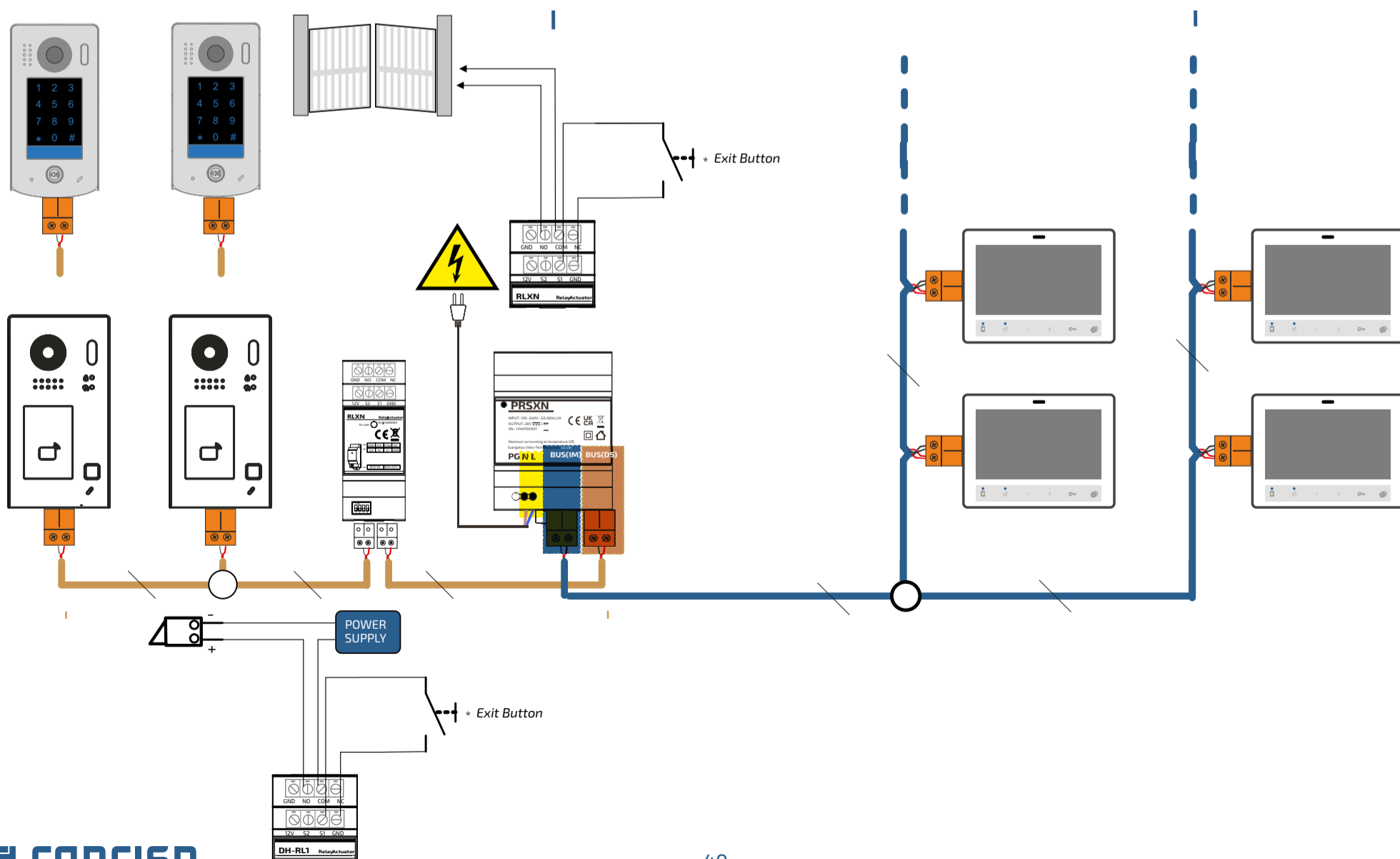

Ficha técnica del artículo XN700

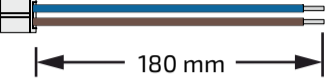
Tipo de producto:	videoportero manos libres	Cómo conectarse al sistema
Protocolo de bus:	XENTRY	1 x 
Conexión de red:	a través de Wi-Fi	
Fuente de alimentación:	desde el bus	- conexión al bus de 2 hilos no polarizado:
Consumo de energía:	- en stand-by: 0,07 A - en funcionamiento: 0,250 A	mediante bloque de terminales naranja extraíble de 2 posiciones
Pantalla:	IPS de 7", ángulo de visión completo	
Resolución:	1024x600	1 x 
Canal de audio	Full Duplex	
Distancia máxima	90 m	- conexión al botón de llamada de planta:
Temperatura de funcionamiento:	0 ÷ +40 °C	mediante: cable trenzado de dos conductores preterminado en un extremo
Humedad máxima:	90 % HR	

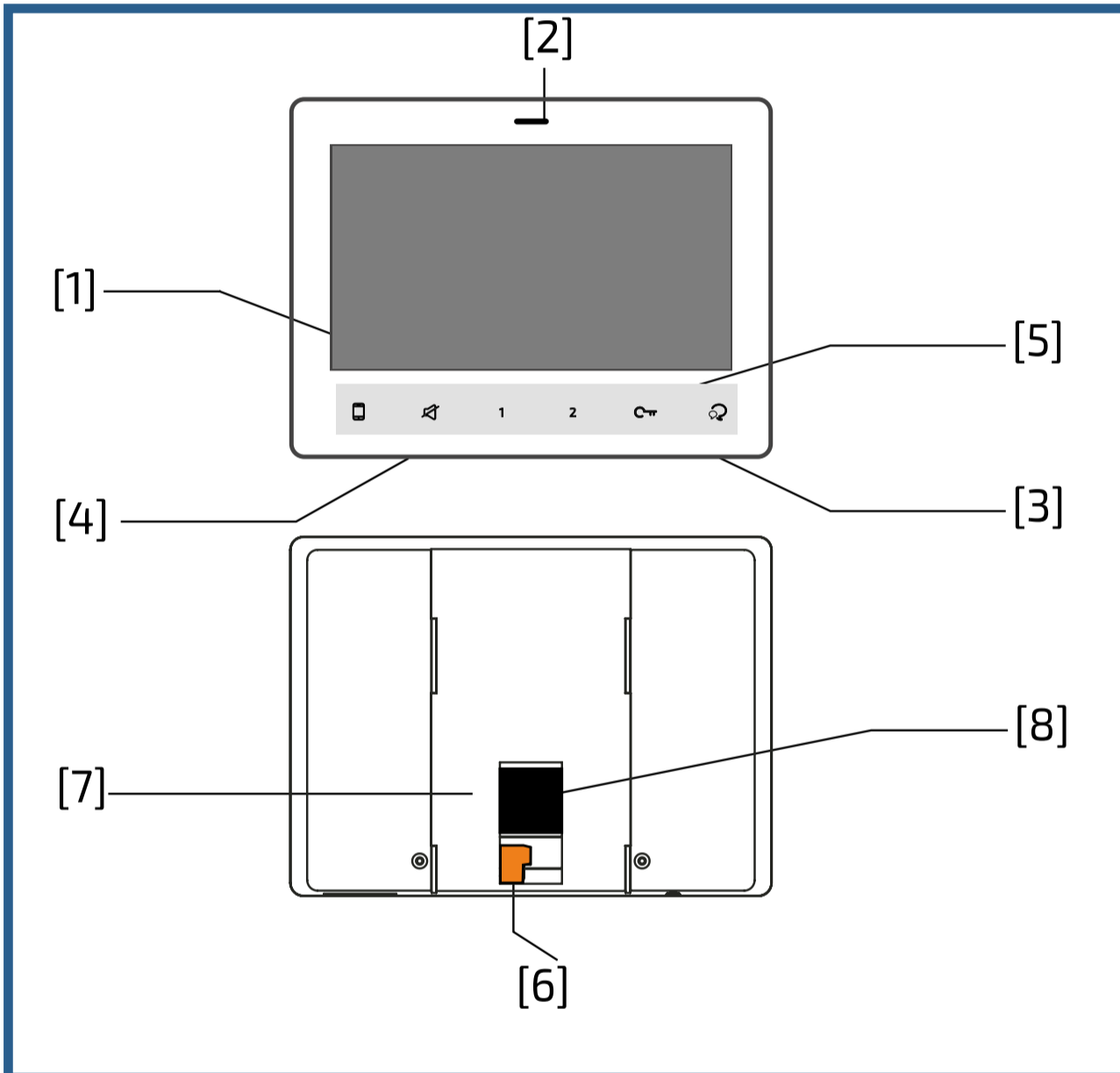

Parte o funcionalidad



REQUISITOS IMPORTANTES





Lea atentamente las advertencias que se indican a continuación y conserve este manual para futuras consultas.

 Este dispositivo debe estar conectado a Internet mediante un acceso de alta velocidad. La calidad del servicio ofrecido al usuario se ve muy afectada por la calidad, la estabilidad y la velocidad de la conexión de red utilizada. Se requiere la función DHCP. Un requisito previo fundamental es que el ISP permita la transmisión de vídeo. No abra el dispositivo cuando esté encendido. La fuente de alimentación del sistema se encuentra en los paneles eléctricos.

-  **Paneles eléctricos**
La inspección y el acceso a los cuadros eléctricos se rigen por normativas específicas que también identifican a las personas autorizadas para hacerlo. La instalación y el mantenimiento del sistema deben ser realizados por personal especializado de acuerdo con la legislación vigente.
-  Mantenga los materiales de embalaje (bolsas de plástico, poliestireno expandido, etc.) fuera del alcance de los niños.
-  No utilice agua ni disolventes químicos para la limpieza, sino un paño limpio.





Parte o funcionalidad	Descripción
[1] Pantalla digital LCD	Muestra la imagen del visitante o el menú del dispositivo
[2] LED de señalización	Encendido fijo: modo de espera. Parpadeo: llamada entrante/llamadas perdidas no mostradas.
[3] Altavoz	Voz, tono de llamada y sonido de señalización.
[4] Micrófono	Entrada de voz
[5] Teclas inteligentes	Teclas de activación/desactivación de escenarios
[6] Bloque de terminales de bus	Conexión al bus del sistema.
[7] Ranura para tarjeta SD	Inserción de tarjeta micro SD.
[8] Entrada de llamada de planta	Conexión del panel de botones de llamada de planta.



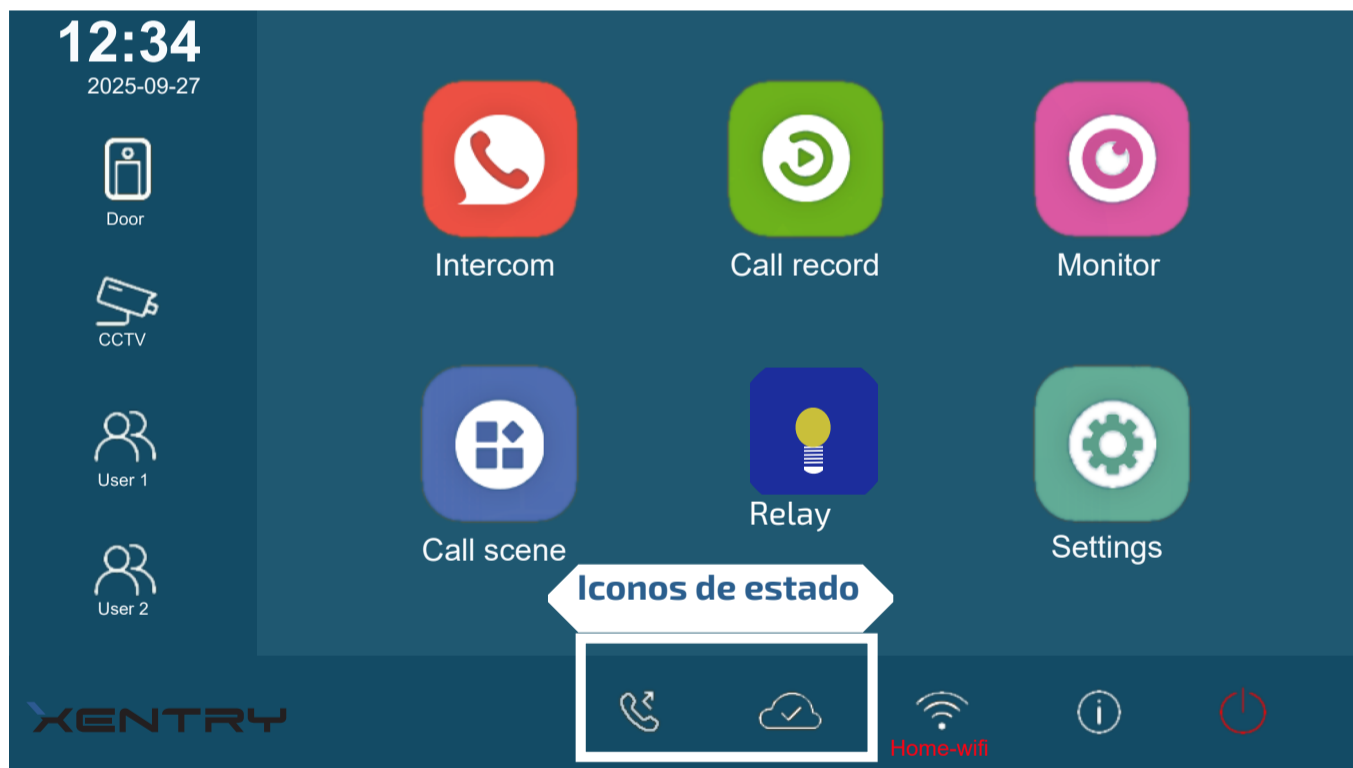

 El monitor está equipado con una pantalla digital. Por lo tanto, en situaciones con cambios especialmente rápidos, la imagen puede ser menos fluida.

Icono		Descripción de las teclas programables/táctiles
	Desvío de llamadas	Con la pantalla apagada, al pulsar el icono se activa/desactiva directamente la función. Con la pantalla encendida, al pulsar el icono se accede a la página de configuración de la aplicación. LED encendido: transferencia activada / LED apagado: transferencia no activa
	No molestar	Con la pantalla apagada, al pulsar el icono se activa/desactiva la función «No molestar» (cada intervalo es de 8 horas). Con la pantalla encendida, al pulsar el icono se activa la página de configuración de escenarios. LED encendido: no molestar activado / LED apagado: no molestar no activado.
1	Tecla de acceso directo 1	La tecla de acceso directo 1 activa el servicio configurado para el acceso directo 1 en la sección General/Configuración de accesos directos. Puede supervisar una estación de trabajo externa, una cámara IP o llamar a otro monitor.
2	Tecla de acceso directo 2	La tecla de acceso directo 2 activa el servicio configurado para el acceso directo 2 en la sección General/Configuración de accesos directos. Puede supervisar una estación de trabajo externa, una cámara IP o llamar a otro monitor.
	Desbloqueo de la cerradura	En modo de espera o durante una conversación activa, active el comando de desbloqueo de la cerradura de la puerta.
	Encendido automático/Conversación	Cuando el monitor esté apagado, active el encendido automático. Durante una llamada, abra la comunicación. Durante la conversación, cierre la comunicación.

Página de HOME



	Llamadas perdidas	Indica las llamadas perdidas que aún no se han mostrado. Al pulsar el icono se muestra la lista de estas llamadas.
	No molestar	El modo No molestar está activo
	Desvío de llamadas	El modo de desvío de llamadas está activo
	Dispositivo en línea	El dispositivo está en línea

	Server en la nube no activo	El dispositivo está conectado, pero el server en la nube no funciona.
	Sin server en la nube	No hay ningún server en la nube conectado.
	Fallo del server en la nube	Anomalía en la conexión entre el dispositivo y el server en la nube.
	Conversación	El dispositivo está en conversación.
	Desbloqueo de la cerradura	Indica que la puerta está abierta.

Activación de la recepción de llamadas en tu smartphone



Funcionamiento

Respondiendo a una llamada

Cuando entra una llamada, el monitor suena y la imagen se muestra en la pantalla.

1. Tocar el icono o pulsar la tecla Hablar a 50 cm del micrófono. El tiempo máximo es de aproximadamente 90 segundos.90 sec.
 2. Una vez finalizada la conversación, tocar el icono o pulsar la tecla
- Durante la conversación, puede enviar el comando de apertura de la cerradura de la puerta

Encendido automático

Los pasos que se indican a continuación le permiten habilitar la visualización en el monitor de las cámaras IP conectadas a la misma red:

1. En el menú principal, pulsar el icono «Monitor».
2. En la parte izquierda de la pantalla que aparece, hacer clic en Monitor (o en Favoritos, si los ha configurado).
3. Hacer clic en el icono de la ubicación externa y/o la cámara IP que desee.
4. Cuando haya terminado, pulsar la tecla en la pantalla.

Durante la supervisión, puede ver las imágenes; al pulsar el icono , puede escuchar el audio y abrir la puerta.

Shortcuts

(junto a las otras teclas táctiles del videoportero) activan directamente el primer y el segundo acceso directo, respectivamente. Ejemplo: al pulsar «1» se puede activar directamente el encendido automático de la primera (o única) placa de calle.

Configuración favorita

1. En el menú principal, pulsar el icono «Monitor». Aparecerá una lista de categorías de configuración disponibles.
2. Seleccionar el elemento «Monitor».
3. Hacer clic en la esquina superior izquierda del elemento que desee seleccionar y aparecerá el icono .
4. Si desea cancelar la operación, volver a hacer clic en la esquina superior izquierda.

Hacer llamadas

Puede llamar a otros pisos e incluso a otras habitaciones de su propia casa.

Lista de nombres

Llamar desde la lista de nombres utilizando la lista de nombres

1. En el menú principal, pulsar el icono «Intercomunicador». Se mostrará una lista de elementos disponibles.
2. Seleccionar «Lista de nombres» y, si el sistema lo permite, se mostrará una lista de nombres
3. Seleccionar el nombre deseado. Llame directamente al destinatario.

Llamada interna

Si hay varios monitores en el mismo piso, puede realizar una llamada interna.

1. En el menú principal, pulsar el icono «Intercomunicador».
2. Seleccionar «Llamada interna». Se mostrará una lista.
3. Seleccionar la entrada deseada y llame directamente.

Visualización del registro de llamadas

1. Pulsar el icono «Registro de llamadas» en el menú principal:
2. Aparecerá una lista de todas las llamadas de la estación externa. Seleccionar la entrada deseada para comenzar a reproducir el vídeo grabado por el monitor para esa llamada en particular. En caso de llamada perdida, el LED situado en la parte superior del monitor parpadeará. Al pulsar «Eliminar todo» se eliminará toda la lista de vídeos.

Nota: Si el videoportero no tiene una tarjeta SD, cada vídeo tendrá una duración de 3 segundos. De lo contrario, la presencia de una tarjeta SD aumenta la duración del vídeo a 10 segundos, que es la configuración predeterminada de fábrica (puede establecer un máximo de 600 segundos).

Tarjeta SD máxima admitida: 512 GB

3. Pulsar  para volver a la pantalla principal.

Modo No molestar

Si no desea recibir llamadas (modo «No molestar»), proceda de la siguiente manera:

1. En el menú principal, pulsar el icono «Escena de llamada».
2. Seleccionar una de las dos opciones que se indican a continuación:
 - No molestar 8H: el modo «No molestar» se establece durante 8 horas.
 - No molestar: el modo «No molestar» se establece hasta que se realice un cambio posterior.

Notas

- * El LED del panel frontal se ilumina en rojo (modo No molestar activado).
- * La barra de estado del menú principal mostrará el icono «».
- * Al realizar una llamada desde la placa de calle, se oye un tono disuasorio.

Responder una llamada desde la placa de calle en su smartphone

Las llamadas desde la placa de calle se pueden desviar a su smartphone. Esta función requiere una conexión Wi-Fi.

Wi-Fi
DHCP



1. En el menú principal, pulsar el icono «Escena de llamada».
2. Seleccionar la opción deseada.
 - Desvío de llamadas cuando no hay respuesta: si nadie responde en los 30 segundos siguientes a la recepción de una llamada externa, la llamada se desvía a su smartphone. El monitor muestra la imagen de la placa de calle hasta que se desvía la llamada. Si responde a la llamada desde el monitor, el desvío se cancelará.
 - Desviar siempre: la llamada se desviará inmediatamente a su smartphone y el monitor se apagará tan pronto como se responda la llamada desde su smartphone.

La barra de estado del menú principal mostrará el icono «»

Cambiar la configuración del sistema

Cambiar tonos de llamada

El sistema distingue entre 4 tipos de llamadas: desde la estación externa, desde la planta, llamadas por intercomunicador desde otro piso y llamadas desde otro monitor en el mismo piso (llamadas internas). Para configurar un tono de llamada diferente para cada llamada:

1. Con el monitor en modo de espera, pulsar en cualquier parte de la pantalla. Se mostrará la pantalla de inicio.
2. Tocar el icono «Configuración».
3. En la lista de elementos del menú de la izquierda, hacer clic en «Tono de llamada».
4. Los parámetros que se pueden cambiar se enumeran en la tabla siguiente:

Parámetros	Descripción
Volumen del tono de llamada	Puede ajustar el volumen del tono de llamada. El ajuste es válido para todo tipo de llamadas También puede seleccionar la opción «silenciar», es decir, sin tonos.
Duración del tono	Ajuste la duración del tono de llamada.
Llamadas desde placas de calle	Seleccione el tono de llamada para las llamadas desde placas de calle conectadas al sistema.
Llamada desde el piso	Seleccione el tono de llamada para las llamadas desde el piso. (Conexión de contacto seco para llamadas desde el piso a través del cable de 2 conductores suministrado).
Llamada por intercomunicador	Seleccione el tono de llamada para las llamadas por intercomunicador desde otro piso.
Llamada interna	seleccione el tono de llamada para las llamadas por intercomunicador desde otro monitor del mismo piso.

5. Hacer clic en ← / ↗ para guardar la nueva configuración.

Cambiar la configuración general

Proceder como se describe en los dos primeros pasos del párrafo anterior y, a continuación, seleccione la opción «General» de la lista de elementos del menú que aparece a la izquierda para cambiar los siguientes parámetros (el menú completo ocupa dos páginas):

pag.	Parametro	Descripción
1/2	Fecha y hora	En esta sección, puede cambiar: <ul style="list-style-type: none"> - el formato de visualización: MM/DD/AAAA, DD/MM/AAAA o AAAA/MM/DD. - el formato de visualización de la hora: 12/24 horas: HORA_12 o HORA_24; - la fecha (toque para cambiar); - la hora (toque para cambiar); - hora de Internet: al pulsar este elemento, la fecha y la hora del monitor se sincronizan con la red (el monitor debe estar conectado a través de Wi-Fi).
1/2	Idioma	En esta sección, puede cambiar el idioma predeterminado utilizado por el monitor. Sin embargo, el idioma se puede cambiar en cualquier momento
1/2	Monitor timing	El tiempo que el monitor permanece encendido después una llamada (por defecto 30 s)
1/2	Nombre	Nombre del monitor
1/2	Cierre automático tras desbloqueo	La recepción del abridor de puerta cierra la conversación (no activo por defecto)
1/2	Desbloqueo autom.	Función de oficina: enviar abridor de puerta cuando se recibe una llamada (desactivado por defecto)

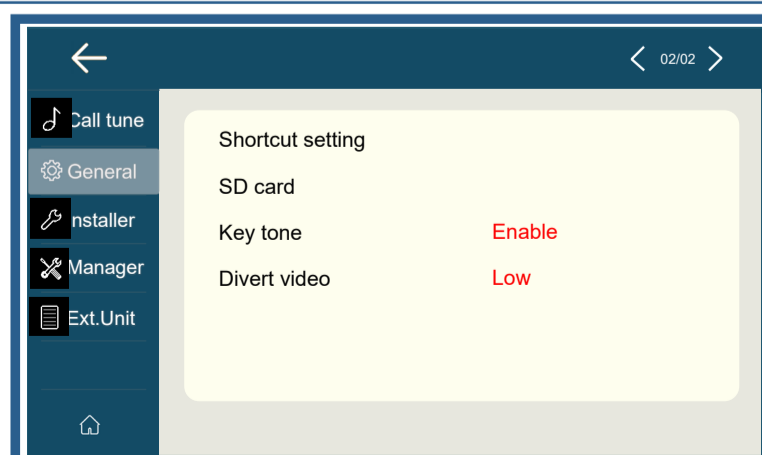
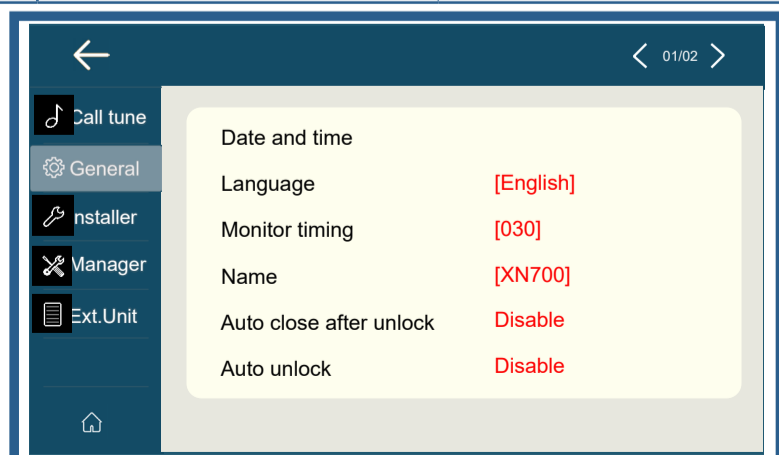

pag	Parametro	Descripción
2/2	Configuración de accesos directos	En esta configuración de accesos directos. En la parte izquierda de la página de inicio, puede ver 4 iconos correspondientes a 4 accesos directos que se pueden utilizar para activar rápidamente un comando (por ejemplo, una llamada interna). Para configurar los accesos directos, una vez que haya pulsado en «Configuración de accesos directos», proceder de la siguiente manera: - seleccionar el acceso directo que desea cambiar (1, 2, 3 o 4); - seleccionar o elimine la función que desea asociar al acceso directo
2/2	Tarjeta SD	Al insertar una tarjeta micro SD en la parte posterior del monitor, la opción «Tarjeta SD» ofrece dos opciones: - información sobre la capacidad de la tarjeta; - copiar imágenes: para copiar las imágenes grabadas en la tarjeta SD.
2/2	Tono de teclas	Puede activar/desactivar los tonos que se generan al tocar los iconos
2/2	Desvio	No utilizar

5. Pulsar en ← / 🏠 para guardar las nuevas configuraciones.

Instalador

Contraseña predeterminada del instalador: 66666666

ocho veces 6

Siguiendo los pasos descritos en los dos primeros puntos del párrafo anterior y seleccionando luego la opción «Instalador» de la lista de elementos del menú que aparece a la izquierda, puede cambiar los siguientes parámetros del monitor

Parametro	Descripción
Call_nbr	Para cambiar la dirección del monitor, después de hacer clic en Call_Nbr, se le pedirá la contraseña (la predeterminada es 66666666, es decir, el número 6 escrito 8 veces). Una vez que haya introducido la contraseña correcta, puede eliminar la dirección antigua, escribir la nueva y luego confirmar
Parameter	en este elemento, después de introducir la contraseña del instalador (la predeterminada es 66666666, es decir, el número 6 escrito 8 veces), se muestra una lista de parámetros que se pueden cambiar, como la contraseña del instalador.
Actualización	se requiere la contraseña (la predeterminada es 66666666). Una vez introducida la contraseña correcta, se puede actualizar el firmware del monitor.
Instrumentos	Después de introducir la contraseña del instalador (la contraseña predeterminada es 66666666, es decir, el número 6 escrito 8 veces), puede acceder a la página de configuración en la nube de todo el sistema. Esta página le permite configurar ajustes como la configuración unifamiliar/multifamiliar para la placa de calle.
Restore factory settings	Volver a los ajustes de fábrica

Manager

Si selecciona «Administrador» en la lista de elementos del menú de la izquierda, podrá modificar los siguientes parámetros del monitor:

Parametro	Descripción
Wlan settings	En este menú, puede activar/desactivar la conexión Wi-Fi, seleccionar la red a la que desea conectarse e introducir la contraseña de acceso. La sección titulada «INICIAR EL MONITOR» enumera los pasos necesarios para recibir llamadas en su smartphone.
SIP config	No disponible. El emparejamiento entre el usuario y el smartphone se realiza a través de la aplicación. Tuya
Código de desbloqueo	No utilizar
Gestor de tarjetas	Para gestionar la tarjeta RFID con la placa de calle XN100

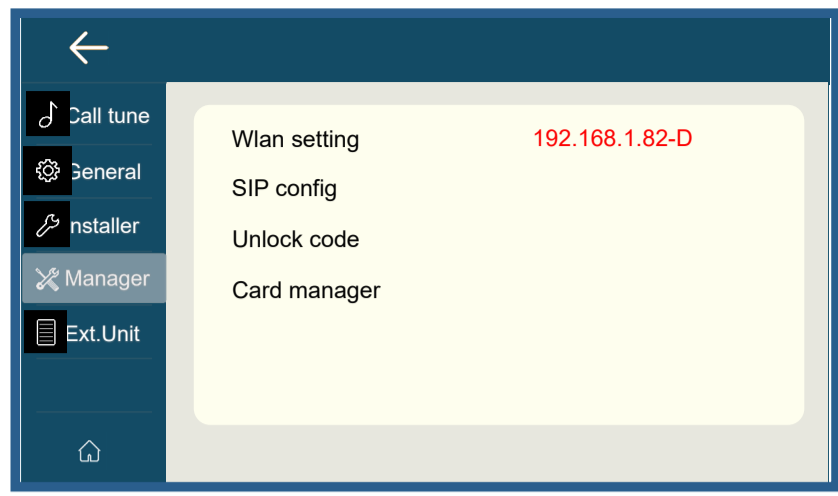
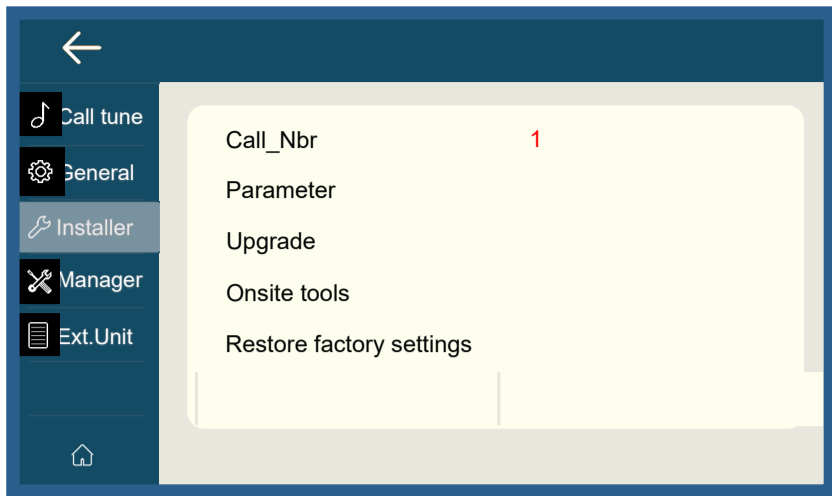

Ficha técnica del artículo XN100

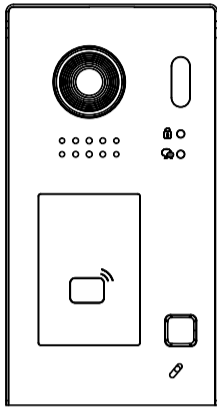

Tipo de producto: Placa de calle unifamiliar con lector RFID.
 Protocolo: XENTRY.
 Fuente de alimentación: desde el bus.
 Consumo de energía: - En espera: 0,115 A.
 - En funcionamiento: 0,170 A.
 Resolución de la cámara: 2 MP.
 Ángulo de visión: 125°.
 Distancia máxima desde PRSXN: 65 m.
 Temperatura de funcionamiento: 0 a +40 °C
 Humedad máxima: 90 % HR
 Grado de protección: IP54
 Grado de protección contra impactos: IK07

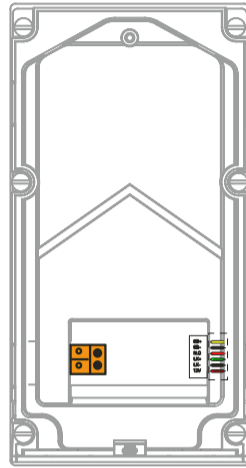

1 x Conector para bus digital

1 x Conector de 1 núcleo y 6 vías para conexión de bloqueo

	LED LOCK ON control de bloqueo activado
	LED CONVERSACIÓN EN CURSO Conversación en curso

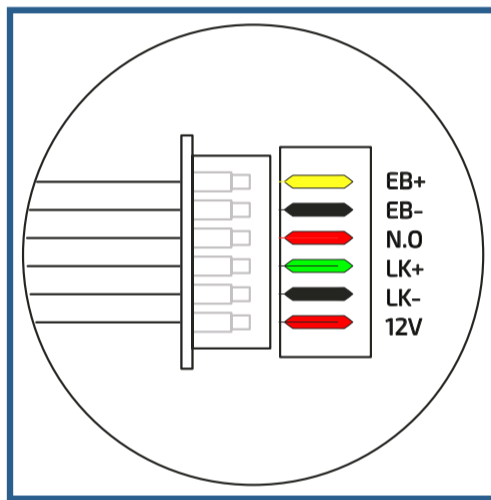

Entrada pulsador apertura puerta
Entrada pulsador apertura puerta
Contacto relé normalmente abierto
Contacto relé común
Masa desbloqueo puerta
Alimentación + 12 V

Ficha técnica del artículo XN300



Color de la retroiluminación	Evento
Verde	Código aceptado
Rojo	Código rechazado
Morado	Modo de programación



LED BLANCO APAGADO
Comando de desbloqueo de la puerta activado



LED BLANCO APAGADO
Comando de desbloqueo de la puerta activado

Tipo de producto: Placa de calle unifamiliar con teclado para control de acceso.
 Protocolo: XENTRY.
 Fuente de alimentación: desde el bus
 Consumo de energía: - En espera: 0,085 A.
 - En funcionamiento: 0,145 A.
 Resolución de la cámara: 2 MP.
 Ángulo de visión: 125°.
 Distancia máxima desde PRSXN: 65 m.
 Temperatura de funcionamiento: de 0 a +40 °C.
 Humedad máxima: 90 % R0.
 Grado de protección: IP54.
 Grado de protección contra impactos: IK07.

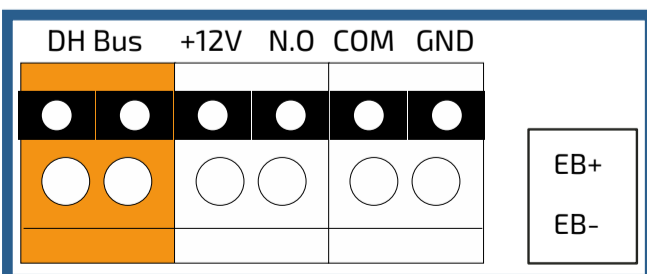
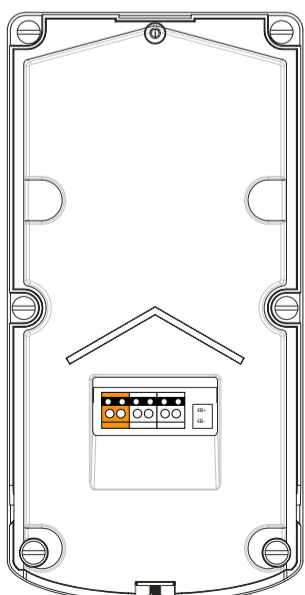

Terminal	Función
DH-BU	Bus no polarizado.
+12V	Salida de 12 V.
N.O.	Contacto de relé normalmente abierto.
COM	Contacto común del relé.
GND	Tierra de salida de 12 V.
EB+/EB-	Entrada para botón de apertura de puerta.

DOS PLACAS DE CALLE: CONFIGURACIÓN XN100-XN300 por uno de los monitores

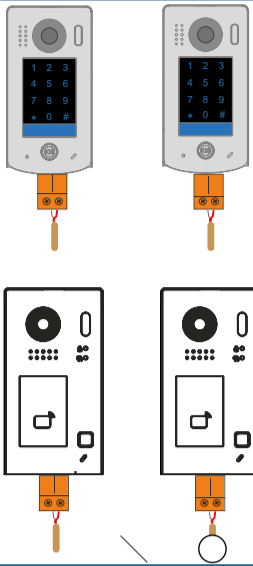

Si se instalan dos placas de calle en el mismo sistema, estas deben configurarse correctamente en lo que respecta a la dirección que se asignará a cada una de ellas. En particular, debe respetarse la siguiente regla:

- debe haber al menos una placa de calle con la dirección 1;
- solo una placa de calle puede tener la dirección 1.

Configuration de la première plaque de rue.

Conectar una sola placa de calle al sistema y asígnele la dirección 2, siguiendo los pasos que se indican a continuación:

Pulsar «actualizar» hasta que todos los dispositivos del sistema se muestren aquí.

Hacer clic en la casilla correspondiente a la placa de calle que se va a programar.

Introducir la dirección 2.

XENTRY

ESPAÑOL

Ahora conecte la segunda placa de calle. Esta última debe tener la dirección 1 (tal y como exige la regla anterior).

Siguiendo los pasos que se indican en las figuras siguientes, puede comprobar que la dirección es la correcta (todas las placas de calle vienen configuradas de fábrica con la dirección 1). Si no es así, siguiendo los mismos pasos podrá modificar el valor hasta obtener el requerido.

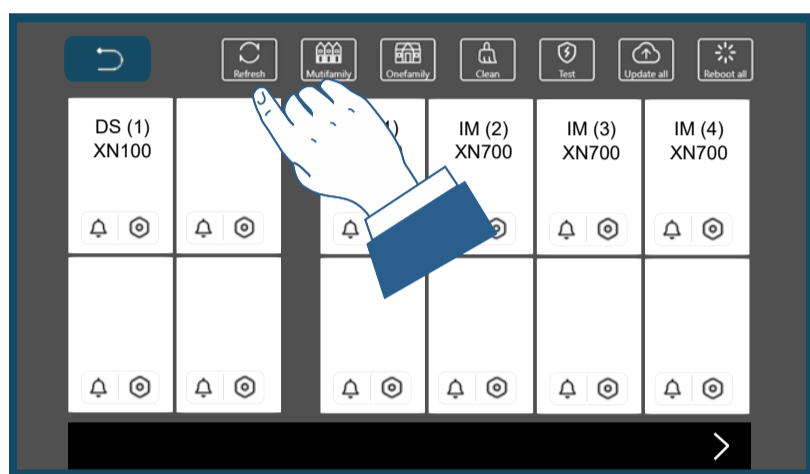
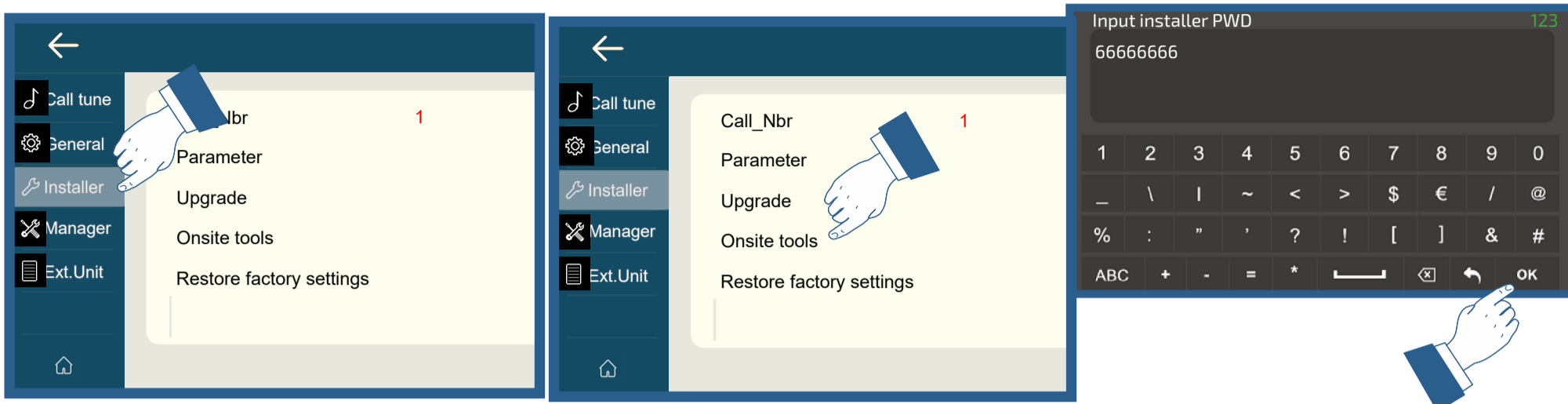

Pulsar «actualizar» hasta que todos los dispositivos del sistema se muestren aquí.

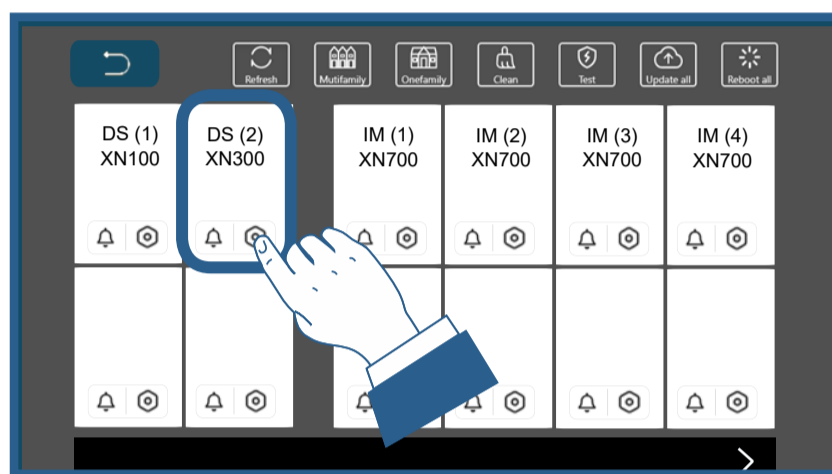

Hacer clic en la casilla correspondiente a la placa de calle que se va a programar.

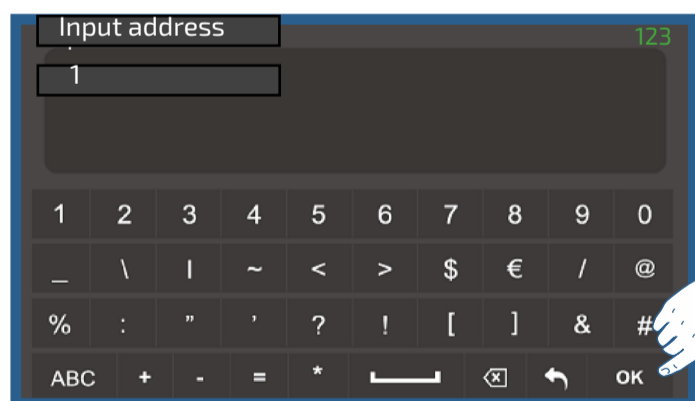
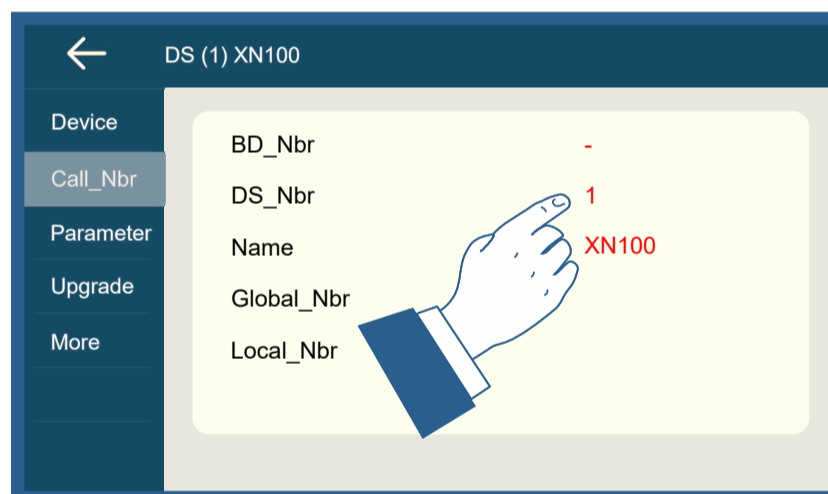
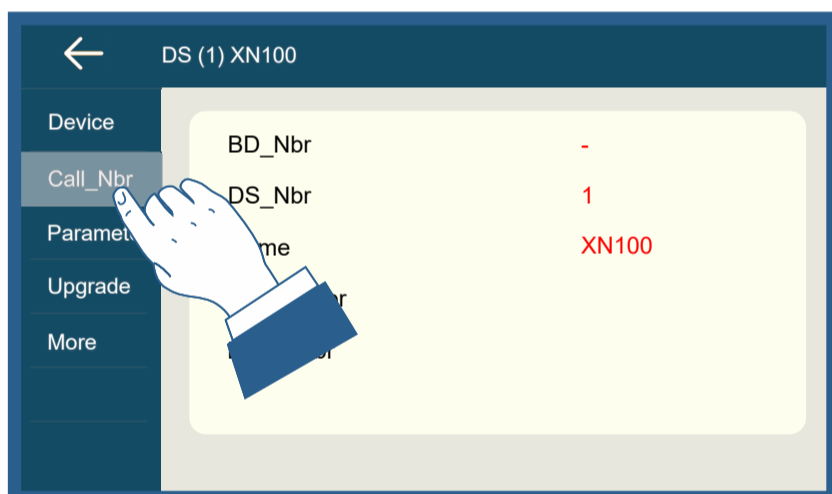

CONFIGURACIÓN DE LA FUNCIÓN DE CONTROL DE ACCESO PARA LAS PLACAS DE CALLE

XENTRY

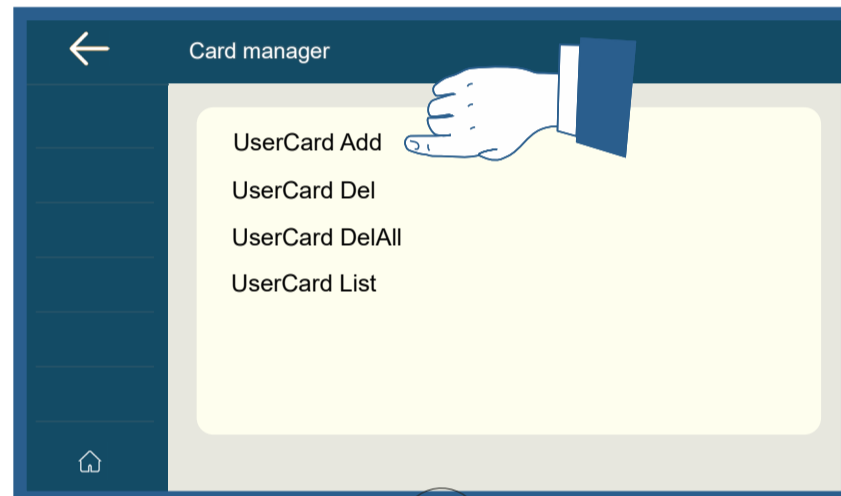
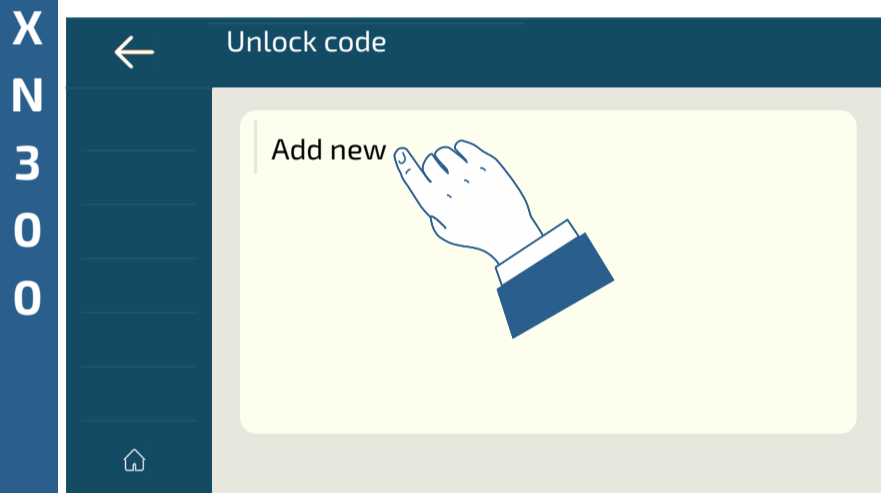
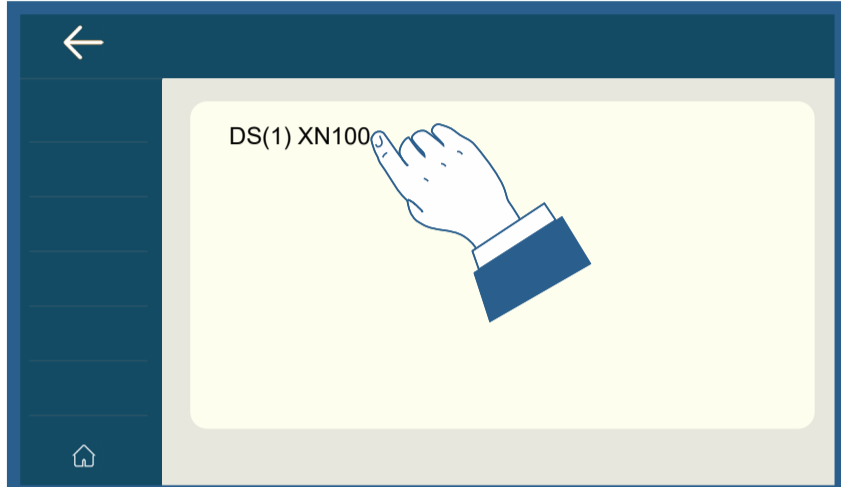
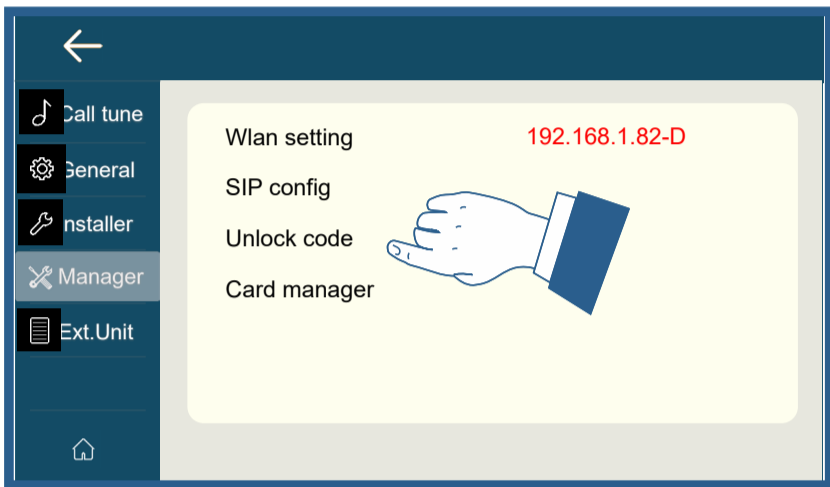
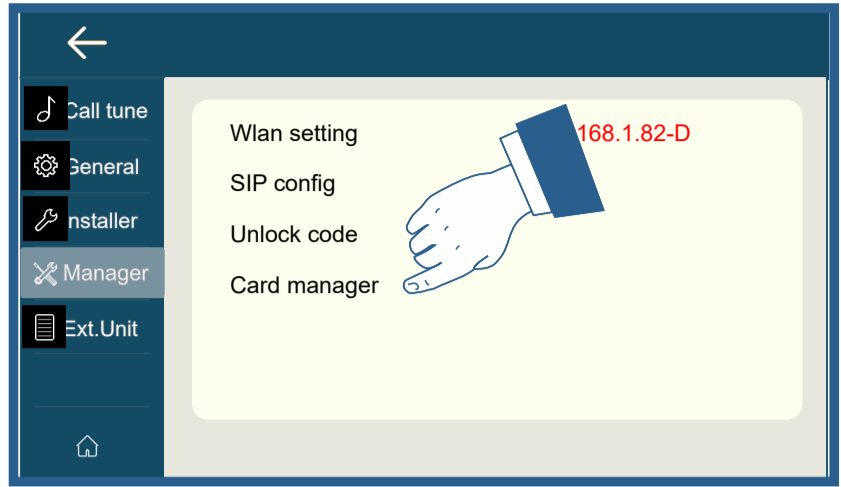
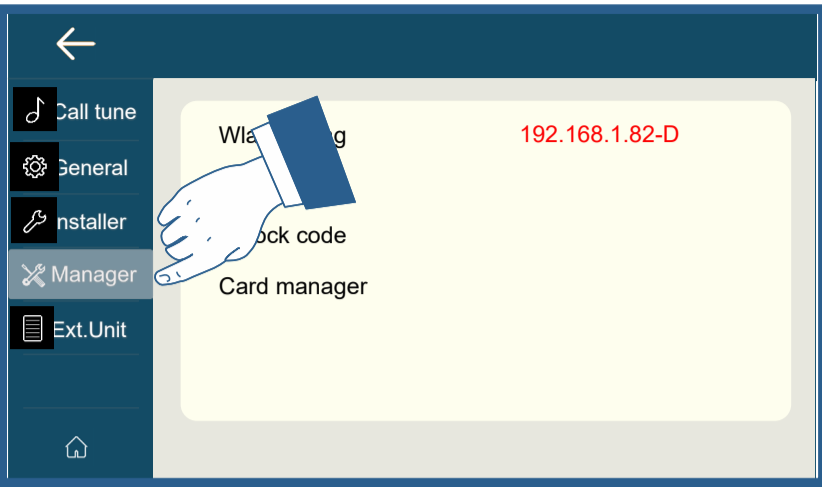

ESPAÑOL

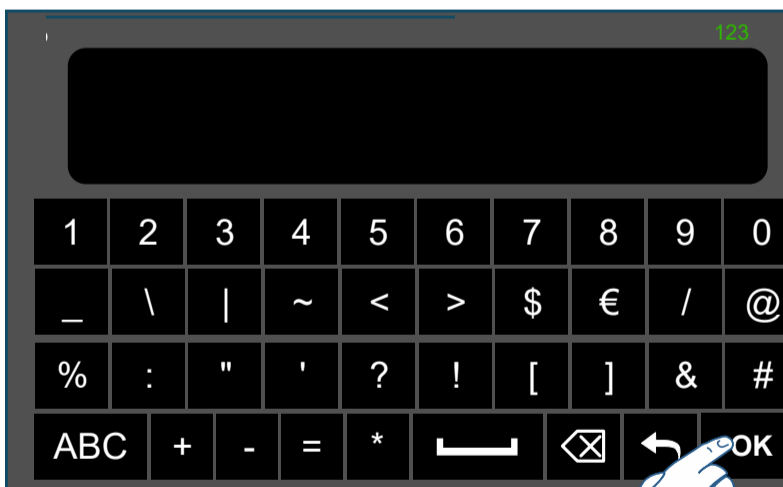

XN100

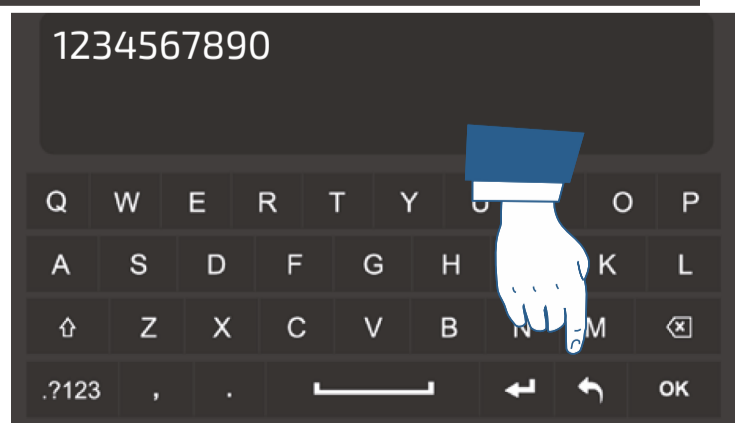
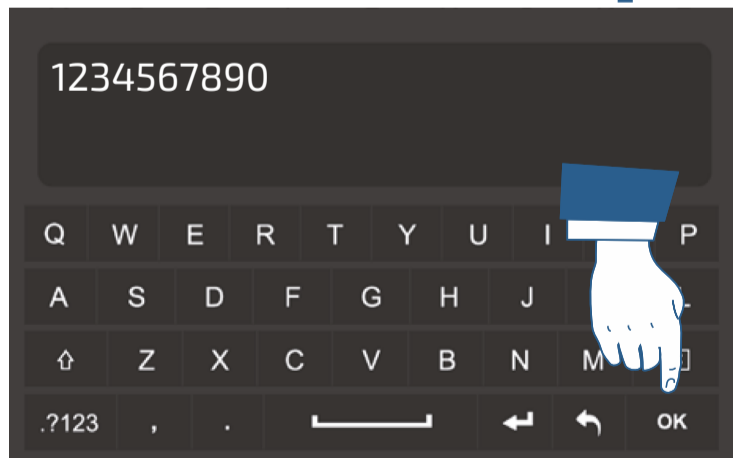
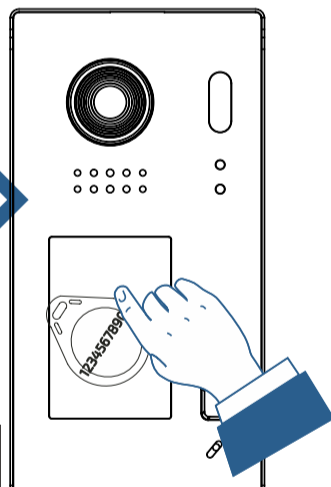

ACTUADOR OPCIONAL RLXN para una segunda cerradura, paso de vehículos o luces de escaleras

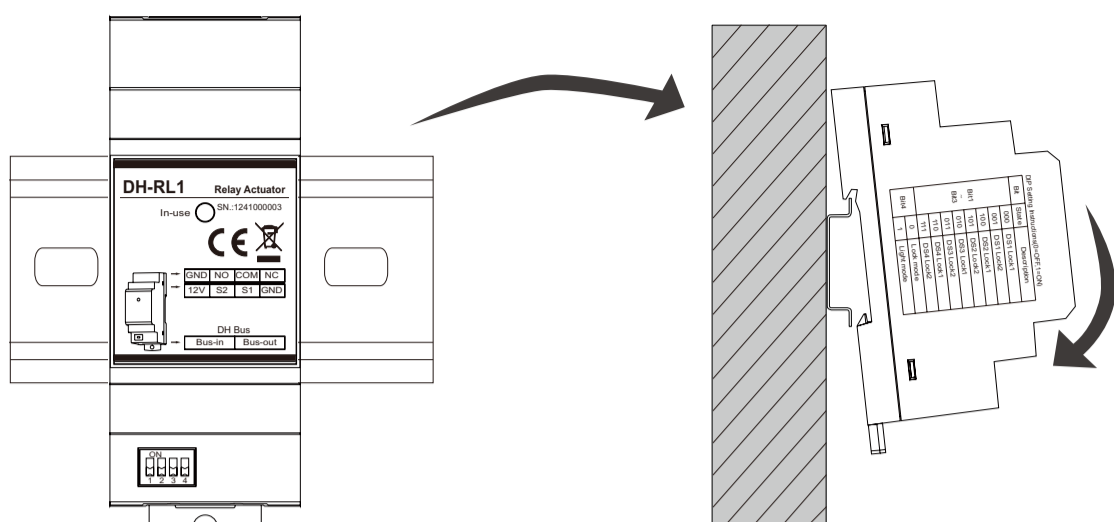
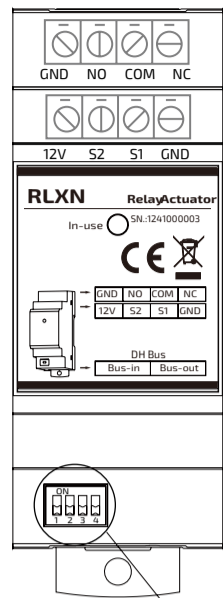

Posición	Cerradura
	DS1 - LOCK1
	DS1 - LOCK2
	DS2 - LOCK1
	DS2 - LOCK2
	DS3 - LOCK1
	DS3 - LOCK2
	DS4 - LOCK1
	DS4 - LOCK2

Ficha técnica

Protocolo XENTRY
 Alimentación: desde la línea
 Tiempo de activación del relé 1-99 s
 Temp. de funcionamiento 0 ÷ +40 °C
 Humedad máxima : 90 % HR
 Dimensiones 90 x 35 x 58,4 mm

Terminales Funcionalidad

BUS-IN	Conector para la entrada BUS no polarizada
BUS-OUT	Par de bornes de salida del BUS no polarizado.
NC	Contacto normalmente cerrado del relé.
COM	Común del relé.
NO	Contacto normalmente abierto del relé.
GND	Masa
S1-GND	Bornes de conexión del botón de apertura de puerta.
S2	No conectar

Conexión del actuador a la placa de calle y visualización del comando de activación

Para controlar el actuador, este debe asociarse a una de las placas de calle, de la que pasa a ser una salida adicional. Más concretamente, mediante los ajustes de los interruptores DIP situados en la tapa del RLXN (tabla anterior), puede elegir entre activar la salida RLXN simultáneamente con el comando de bloqueo de puerta al que está asignada, o bien a través de un segundo comando que, una vez activado, se muestra en la pantalla durante la conversación con la placa de calle.

Las siguientes imágenes ilustran los pasos necesarios para activar el comando de activación RLXN.

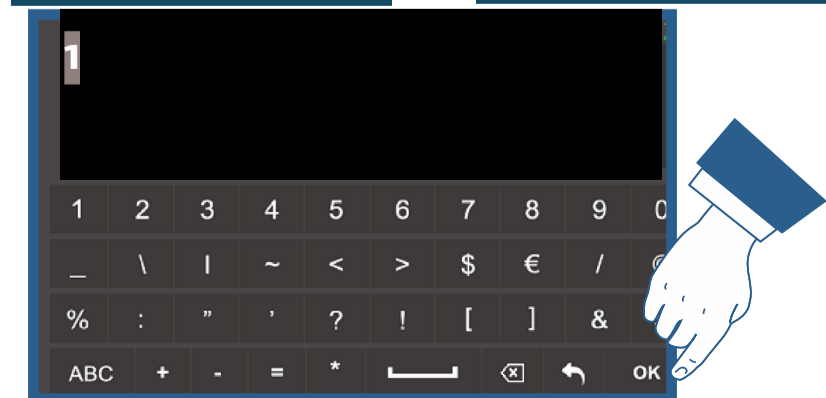
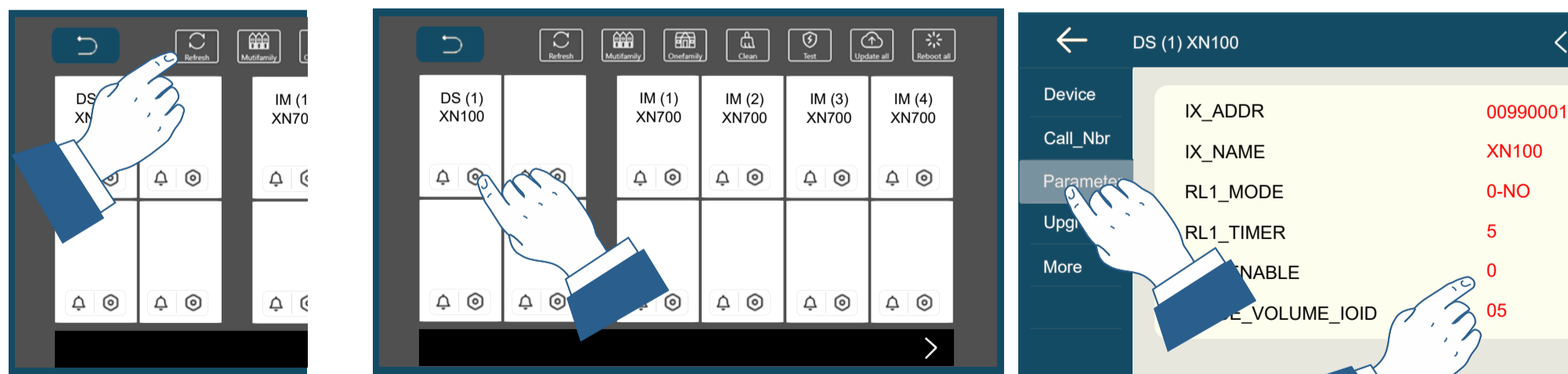
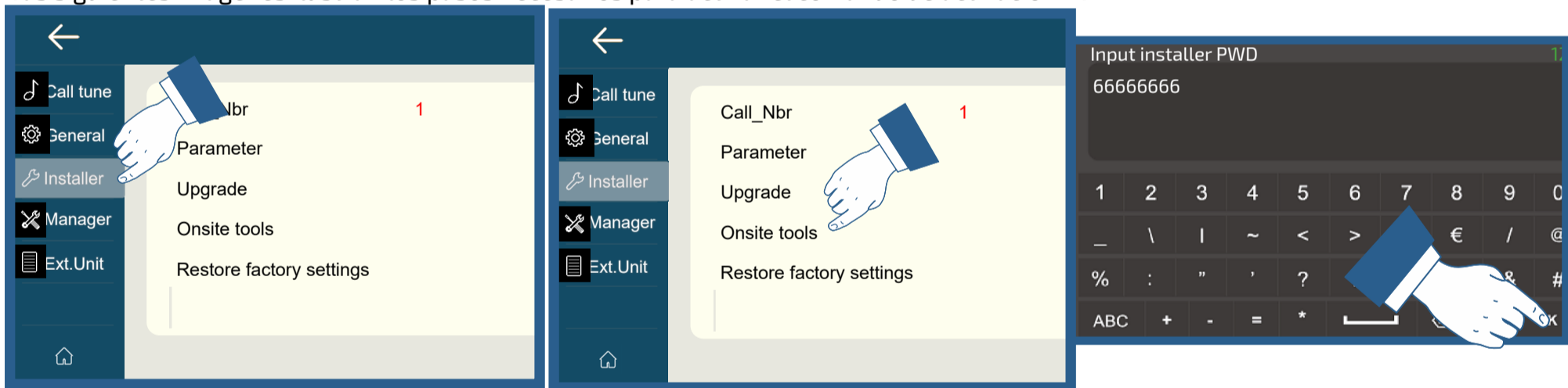



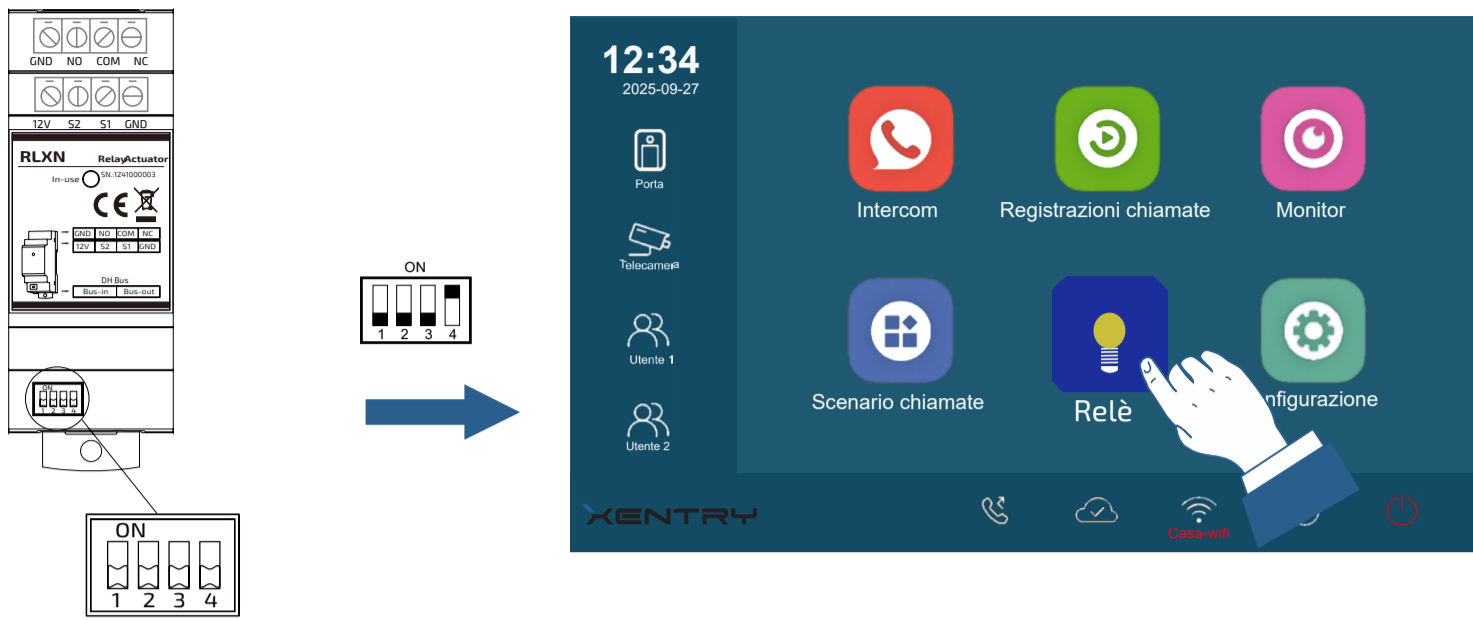

Activación biestable (por etapas) del relé mediante el botón de la página de inicio

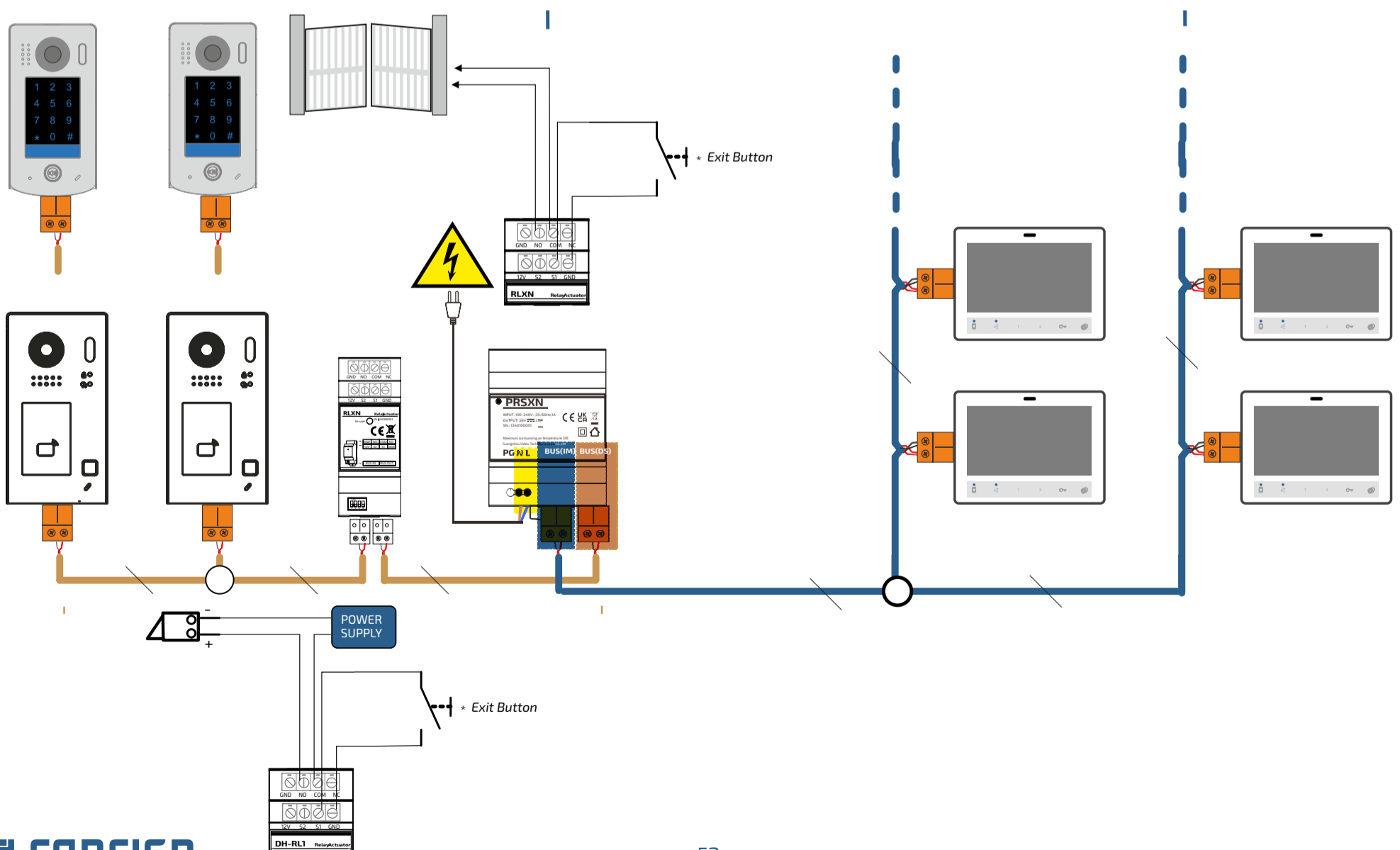

Modificación del tiempo de activación del contacto COM/NO/NC





- 1 - Alimentar y, en un plazo de 5 segundos, conectar S2 con GND**
- 2 - Después de 3 segundos, cambie la conexión con GND de S2 a S1**
- 3 - Después de 3 segundos, vuelva a conectar S2 con GND. El tiempo de activación del relé será igual al tiempo en que S2 permanezca conectado con GND.**
- 4 - Abra la conexión entre S2 y GND. Se sale de la programación.**



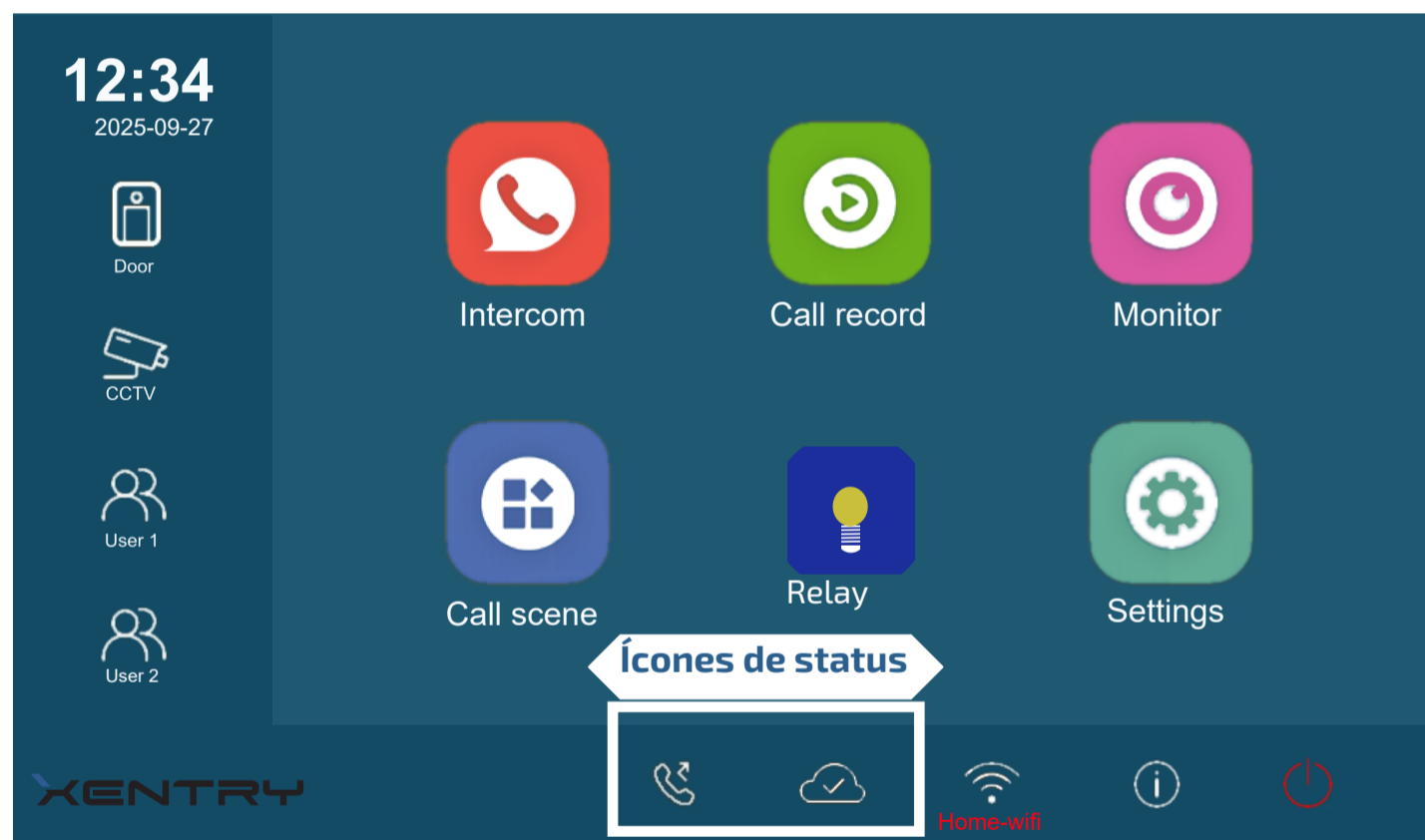



Ícone	Descrição das teclas programáveis/sensíveis ao toque	
	Desvio de chamadas	Com o ecrã desligado, tocar no ícone ativa/desativa diretamente a função. Com o ecrã ligado, tocar no ícone leva-o para a página de configurações do aplicativo. LED aceso: transferência ativada / LED apagado: transferência não ativa
	Não perturbe	Com o ecrã desligado, tocar no ícone ativa/desativa a função não perturbe (cada intervalo é de 8 horas). Com o ecrã ligado, tocar no ícone ativa a página de configurações do cenário. LED aceso: não perturbe ativado / LED apagado: não perturbe não ativado
1	Tecla de atalho 1	A tecla de atalho 1 ativa o serviço definido para o atalho 1 na secção Geral/Configurações de atalho. Pode monitorizar uma botoneira, uma câmara IP ou ligar para outro monitor.
2	Tecla de atalho 2	A tecla de atalho 2 ativa o serviço definido para o atalho 2 na secção Geral/Configurações de atalho. Pode monitorizar uma botoneira, uma câmara IP ou ligar para outro monitor.
	Abertura da fechadura	Quando estiver em modo de espera ou durante uma conversa ativa, ative o comando de abertura da fechadura
	Ligar automático/Conversa	Quando o monitor estiver desligado, ative o ligar automático. Durante uma chamada, abra a comunicação. Durante a conversa, feche a comunicação.

Página inicial



	Chamadas perdidas	Indica chamadas perdidas ainda não exibidas. Ao tocar no ícone, é apresentada a lista dessas chamadas.
	Não perturbe	O modo Não perturbe está ativo.
	Desvio de chamadas	O modo de desvio de chamadas está ativo.
	Dispositivo online	O dispositivo está online.

	Servidor na nuvem não ativo	O dispositivo está conectado, mas o servidor na nuvem não funciona
	Sem servidor na nuvem	Nenhum servidor na nuvem conectado.
	Mau funcionamento do servidor na nuvem	Anomalia na conexão entre o dispositivo e o server
	Conversa	O dispositivo está em conversa.
	Abertura da fechadura	Indica que a porta está aberta.

Ativar a receção de chamadas no seu smartphone



Funcionamento

Atender uma chamada

Quando uma chamada é recebida, o monitor toca e a imagem é exibida no ecrã.

1. Toque no ícone ou na tecla . Speak approximately 50 cm away from the microphone. The maximum time is approximately 90 sec..

2. Quando a conversa terminar, toque no ícone ou na tecla

Durante a conversa, pode enviar o comando para destrancar a porta

Ligar automaticamente

Os passos listados abaixo permitem ativar a visualização no monitor de câmaras IP conectadas à mesma rede:

1. No menu principal, toque no ícone «Monitor»

2. No lado esquerdo da tela que aparece, clique em Monitor (ou Favoritos, se você os tiver configurado).

3. Clique no ícone do local externo e/ou câmara IP desejado.

4. Quando terminar, toque na tecla no ecrã.

Durante a supervisão, pode ver as imagens; ao clicar no ícone , pode ouvir o áudio e abrir a porta.

Shortcuts

Entre as ações que podem ser atribuídas aos atalhos (consulte a secção Configurações/Geral), pode escolher uma das opções de início automático no ecrã «Monitor» acima. As teclas inteligentes 1 e 2 (ao lado das outras teclas sensíveis ao toque no videoporteiro) ativam diretamente o primeiro e o segundo atalhos, respetivamente. Exemplo: pressionar «1» pode ativar diretamente o acionamento automático da primeira (ou única) unidade externa.

Configurações favoritas

1. No menu principal, toque no ícone «Monitor». Será apresentada uma lista das categorias de definições disponíveis.

2. Seleccione o item «Monitor».

3. Clique no canto superior esquerdo do item que deseja seleccionar e o ícone será apresentado

4. Se desejar cancelar a operação, clique novamente no canto superior esquerdo.

Fazer chamadas

Pode ligar para outros apartamentos e até mesmo para outros quartos da sua própria casa.

Lista de nomes

Ligar a partir da lista de nomes usando a lista de nomes

1. No menu principal, toque no ícone «Intercom». Uma lista de itens disponíveis será exibida.
2. Selecione «Lista de nomes» e, se o sistema permitir, uma lista de nomes será exibida.
3. Selecione o nome desejado. Ligue diretamente para o destinatário..

Chamadas internas

Se houver vários monitores no mesmo apartamento, pode fazer uma chamada interna.

1. No menu principal, toque no ícone «Intercomunicador».
 2. Selecione «Chamada interna». Será apresentada uma lista.
 3. Selecione a entrada desejada e ligue diretamente.
- O monitor grava informações sobre as chamadas da unidade externa.

Visualizar o registo de chamadas:

1. Toque no ícone «Registo de chamadas» no menu principal:
2. Será apresentada uma lista de todas as chamadas da estação externa. Selecione a entrada desejada para iniciar a reprodução do vídeo gravado pelo monitor para essa chamada específica. No caso de uma chamada perdida, o LED na parte superior do monitor piscará. Ao premir «Apagar tudo», toda a lista de vídeos será apagada.

Nota: Se o videoproteiro não tiver um cartão SD, cada vídeo terá 3 segundos de duração. Caso contrário, a presença de um cartão SD aumenta a duração do vídeo para 10 segundos, que é a configuração padrão de fábrica (pode definir um máximo de 600 segundos).

Cartão SD máximo suportado 512 GB

3. Prima  para voltar ao ecrã principal

Modo Não perturbe

Se não desejar receber chamadas (modo Não Perturbar), proceda da seguinte forma:

1. No menu principal, toque no ícone «Call Scene» (Cena de chamada).
2. Selecione uma das duas opções listadas abaixo:
 - Não Perturbar 8H: o modo Não Perturbar é definido para 8 horas.
 - Não Perturbar: o modo Não Perturbar é definido até que uma alteração subsequente seja feita.

Notas

- * O LED no painel frontal acende a vermelho (modo Não Perturbar ativado);
- * A barra de estado do menu principal mostrará o ícone "🔕"
- * Ao fazer uma chamada do exterior, ouve-se um tom dissuasivo.

Atender uma chamada das estações externas da porta no seu smartphone

As chamadas externas podem ser reencaminhadas para o seu smartphone. Esta função requer uma ligação Wi-Fi.

1. No menu principal, toque no ícone «Call Scene» (Cena de chamada).
2. Selecione a opção desejada.
 - Reencaminhamento de chamadas sem resposta: se ninguém atender dentro de 30 segundos após receber uma chamada externa, a chamada será reencaminhada para o seu smartphone. O monitor exibe a imagem da estação externa até que a chamada seja desviada. Se atender a chamada no monitor, o desvio será encerrado.
 - Desviar sempre: a chamada será imediatamente desviada para o seu smartphone e o monitor será desligado assim que a chamada for atendida no seu smartphone.

A barra de estado no menu principal exibirá o ícone "📶".

Wi-Fi
DHCP



Modificar as configurações do sistema

Modificar toques

O sistema distingue entre 4 tipos de chamadas: da estação externa, do andar, chamadas de intercomunicador de outro apartamento e chamadas de outro monitor no mesmo apartamento (chamadas internas). Para definir um toque diferente para cada chamada:

1. Com o monitor em modo de espera, toque em qualquer lugar do ecrã. O ecrã inicial será exibido.
2. Toque no ícone «Configuração».
3. Na lista de itens no menu à esquerda, clique em «Tom de chamada».
4. Os parâmetros que podem ser alterados estão listados na tabela abaixo:

Parâmetro	Descrição
Volume do toque.	Pode definir o volume do toque. A definição é válida para todos os tipos de chamadas. Também pode seleccionar a opção «silenciar», ou seja, sem toques.
Duração do toque:	Defina a duração do toque.
Chamada de botoneiras	Selecione o toque para chamadas de botoneiras ligadas ao sistema.
Chamada do piso	Selecione o toque para chamadas do piso. (ligação de contacto seco para chamadas do piso através do cabo de 2 condutores fornecido.
Chamada de intercomunicador	Selecione o toque para chamadas de intercomunicador de outro apartamento.
Chamada interna de intercomunicador	Selecione o toque para chamadas de intercomunicador de outro monitor no mesmo apartamento.

5. Prima  para voltar ao ecrã principal

Modificar configurações gerais

Proceda conforme descrito nas duas primeiras etapas do parágrafo anterior e, em seguida, selecione a opção «Geral» na lista de itens do menu que aparece à esquerda para alterar os seguintes parâmetros do monitor (o menu completo está em duas páginas):

page	Parâmetro	Descrição
1/2	Data e hora	Nesta secção, pode alterar: - o formato de exibição: MM/DD/AAAA, DD/MM/AAAA ou AAAA/MM/DD. - o formato de exibição da hora: 12/24 horas: HORA_12 ou HORA_24; - a data (toque para alterar); - a hora (toque para alterar); - hora da Internet: ao pressionar este item, a data e a hora do monitor são sincronizadas com a rede (o monitor deve estar conectado via Wi-Fi).
1/2	Idioma	Nesta secção, pode alterar o idioma padrão usado pelo monitor. No entanto, o idioma pode ser alterado a qualquer momento.
1/2	Tempo de ligação	Selecione o tempo que o monitor permanece ligado quando uma chamada é recebida (padrão 30 segundos)
1/2	Nome	Nome do monitor
1/2	Fechamento automático após desbloqueio	Receber o abridor de porta encerra a conversa (não ativo por padrão)
1/2	Desbloqueio automático	Função de escritório: enviar abridor de porta quando uma chamada é recebida (desativado por padrão)

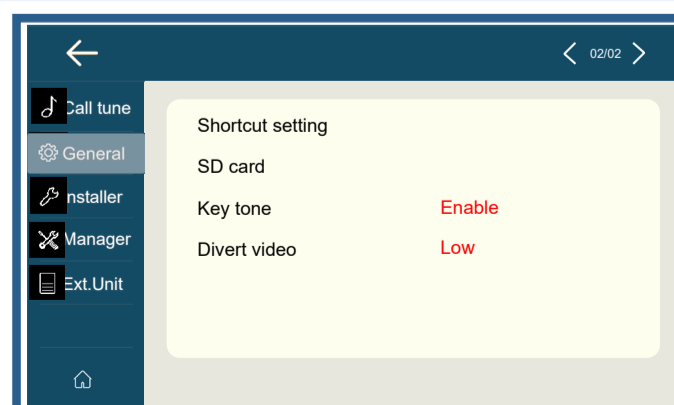
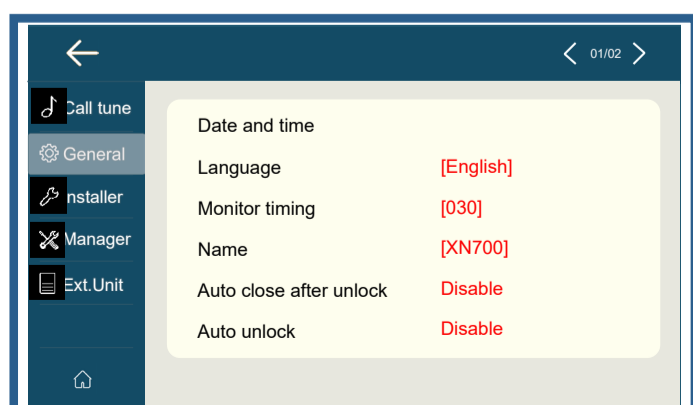

pág.	Parâmetro	Descrição
2/2	Configuração de atalhos	Nesta configuração de atalhos. No lado esquerdo da página inicial, pode ver 4 ícones correspondentes a 4 atalhos que podem ser usados para ativar rapidamente um comando (por exemplo, chamada interna). Para configurar os atalhos, depois de tocar em «Configuração de atalhos», proceda da seguinte forma: - selecione o atalho que deseja alterar (1, 2, 3 ou 4); - selecione ou remova a função a ser associada ao atalho
2/2	Cartão SD	Ao inserir um cartão micro SD na parte traseira do monitor, o item cartão SD oferece duas opções: - informações sobre a capacidade do cartão; - copiar imagens: para copiar as imagens gravadas no cartão SD.
2/2	Tom da tecla	Pode ativar/desativar os tons gerados quando os ícones são tocados
2/2	Desviar vídeo	Não utilize

5. Prima  para voltar ao ecrã principal

Installer

A senha padrão do instalador é: 66666666

oito vezes 6

Seguindo as instruções descritas nas duas primeiras etapas do parágrafo anterior e selecionando a opção «Instalador» na lista de itens do menu que aparece à esquerda, pode alterar os seguintes parâmetros do monitor:

Parâmetro	Descrição
Call_nbr	Para alterar o endereço do monitor, após clicar em Call_Nbr, será solicitada a senha (o padrão é 66666666, ou seja, o número 6 digitado 8 vezes). Depois de inserir a senha correta, pode excluir o endereço antigo, digitar o novo e confirmar.
Parameter	A partir deste item, após introduzir a palavra-passe do instalador (a predefinição é 66666666, ou seja, o número 6 digitado 8 vezes), é apresentada uma lista de parâmetros que podem ser alterados, tais como a palavra-passe do instalador.
Upgrade	A palavra-passe é necessária (a predefinição é 66666666). Depois de introduzir a palavra-passe correta, o firmware do monitor pode ser atualizado.
Instrumentos	Depois de introduzir a palavra-passe do instalador (a predefinição é 66666666, ou seja, o número 6 digitado 8 vezes), pode aceder à página de configuração da nuvem para todo o sistema. Esta página permite configurar definições como a configuração unifamiliar/multifamiliar para a botoneira
Restore factory settings	Voltar às definições de fábrica

Gerente

Se selecionar «Gerente» na lista de itens do menu à esquerda, poderá modificar os seguintes parâmetros do monitor

Parâmetro	Descrição
Wlan settings	Neste menu, pode ativar/desativar a ligação Wi-Fi, selecionar a rede à qual deseja ligar-se e introduzir a palavra-passe de acesso. A secção intitulada «INICIAR O MONITOR» enumera os passos necessários para receber chamadas no seu smartphone.
SIP config	Não disponível. O emparelhamento entre o utilizador e o smartphone é feito através da aplicação. Tuya
Código de desbloqueio	Não utilizar
Gerente de cartões	Para gestionar la tarjeta RFID con la botoneira XN100

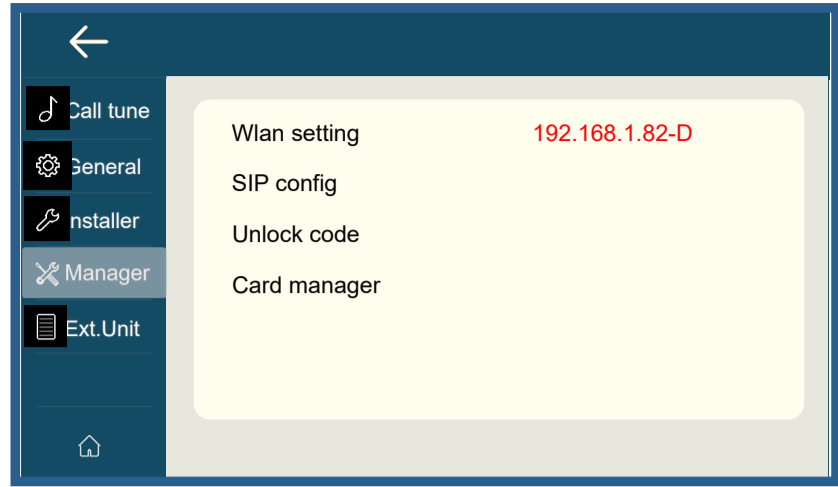
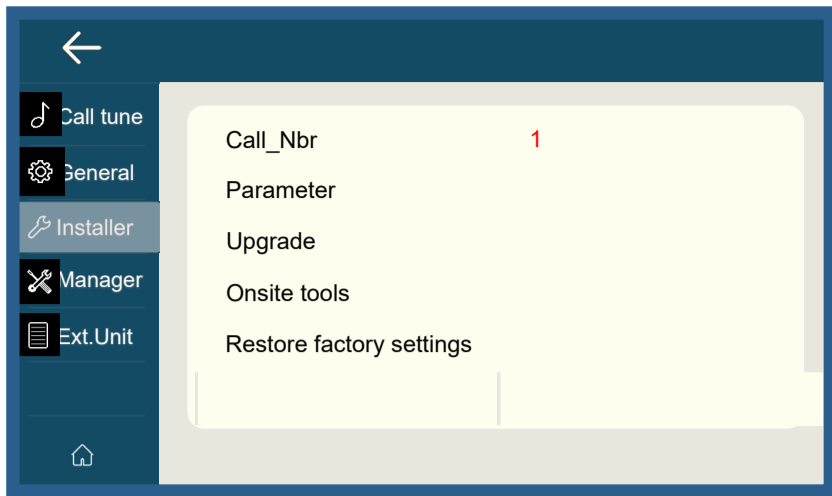

Ficha técnica do artigo XN100

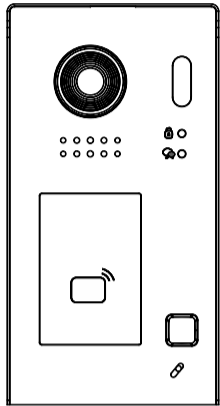

Tipo de produto: Botoneira unifamiliar com leitor RFID.
 Protocolo: XENTRY.
 Fonte de alimentação: a partir do bus.
 Consumo de energia: - Em espera: 0,115 A.
 - Em funcionamento: 0,170 A.
 Resolução da câmara: 2 MP.
 Ângulo de visão: 125°
 Distância máxima do PRSXN: 65 m.
 Temperatura de funcionamento: 0 a +40 °C
 Humidade máxima: 90 % HR
 Grau de proteção: IP54
 Grau de proteção contra impactos: IK07

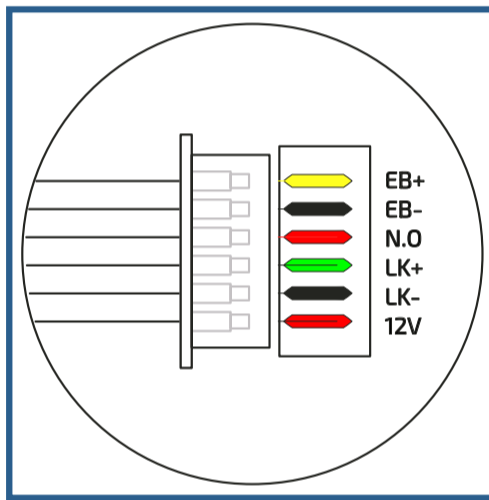
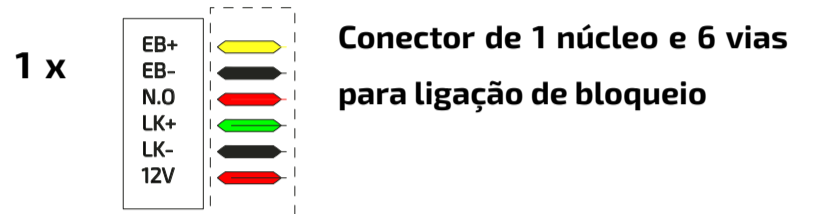
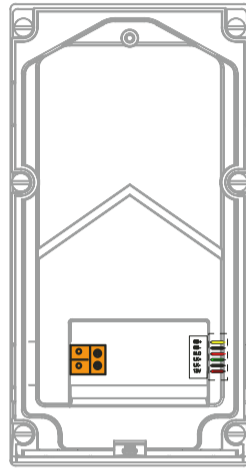

Entrada do botão de abertura da porta
Entrada do botão de abertura da porta
Contacto do relé normalmente aberto
Contacto do relé comum
Massa de desbloqueio da porta
Alimentação + 12 V



Ficha técnica do produto XN300



Cor da luz de fundo	Evento
Verde	Código aceite
Vermelho	Código rejeitado
Roxo	Modo de programação



LED BRANCO ACESO
Comando de desbloqueio da porta ativado



LED BRANCO APAGADO
Comando de desbloqueio da porta ativado

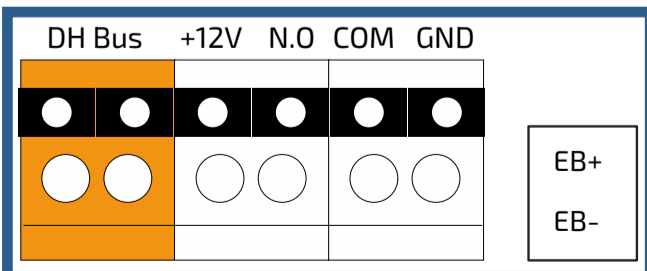
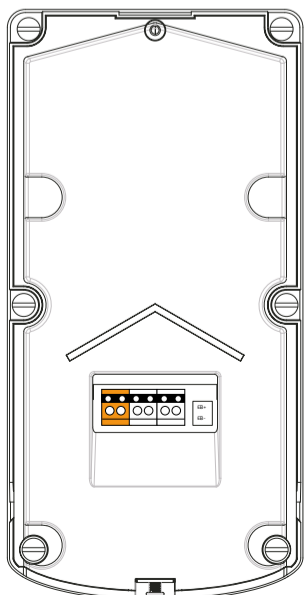

Terminal	Função
DH-BU	Bus não polarizado
+12V	Saída de 12 V
N.O.	Contato de relé normalmente aberto
COM	Contato comum do relé
GND	Terra da saída de 12 V
EB+/EB-	Entrada para botão de porta aberta

Tipo de produto: Botoneira unifamiliar com teclado para controlo de acesso.
 Protocolo: XENTRY.
 Fonte de alimentação: Da linha.
 Consumo de energia: Em espera: 0,085 A.
 Em funcionamento: 0,145 A.
 Resolução da câmara: 2 MP.
 Ângulo de visão: 125°.
 Distância máxima desde PRSXN: 65 m.
 Temperatura de funcionamento: de 0 a +40 °C.
 Humidade máxima: 90 % R0.
 Índice de proteção: IP54
 Índice de proteção contra impactos: IK07

DUAS BOTONEIRAS: CONFIGURAÇÃO XN100-XN300 por um dos monitores

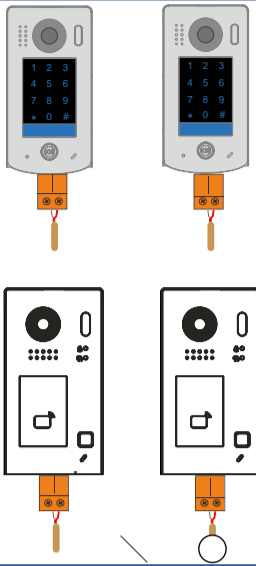

Se duas botoneiras forem instaladas no mesmo sistema, elas devem ser configuradas corretamente no que diz respeito ao endereço que será atribuído a cada uma delas. Em particular, deve ser respeitada a seguinte regra:

- deve haver pelo menos uma botoneira com o endereço 1;
- apenas uma botoneira pode ter o endereço 1.

Configuração da primeira botoneira.

Ligue uma botoneira ao sistema e atribua-lhe o endereço 2, seguindo os passos indicados abaixo:

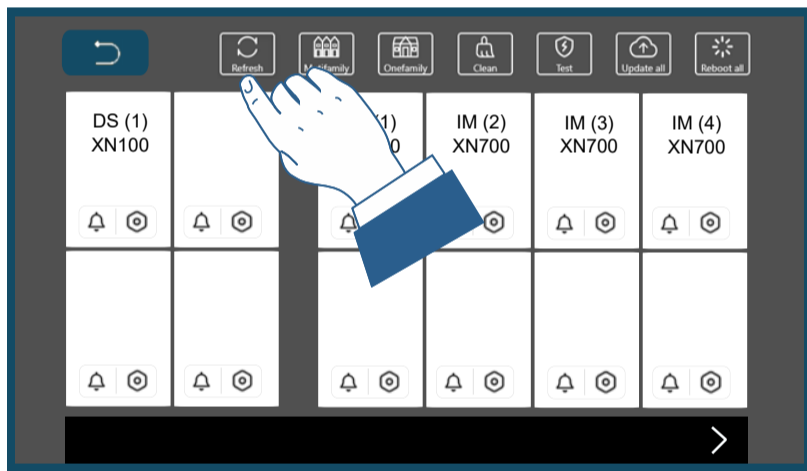
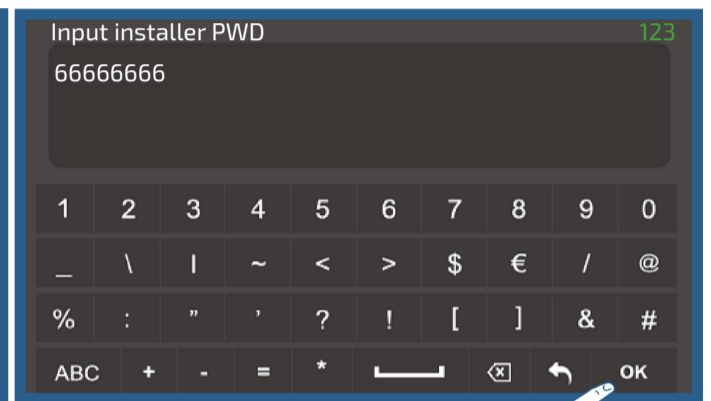
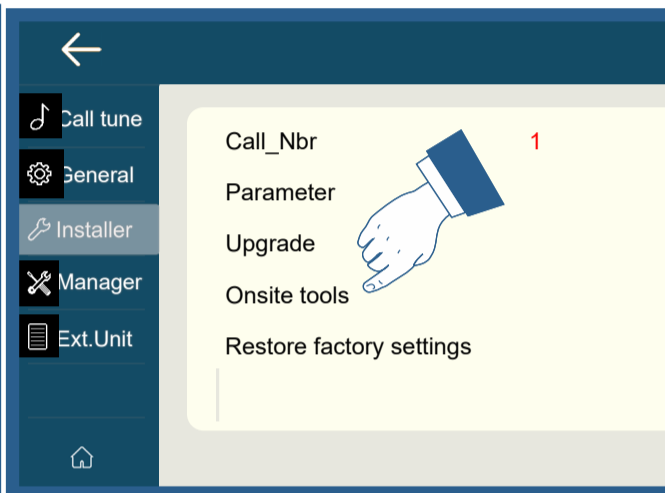
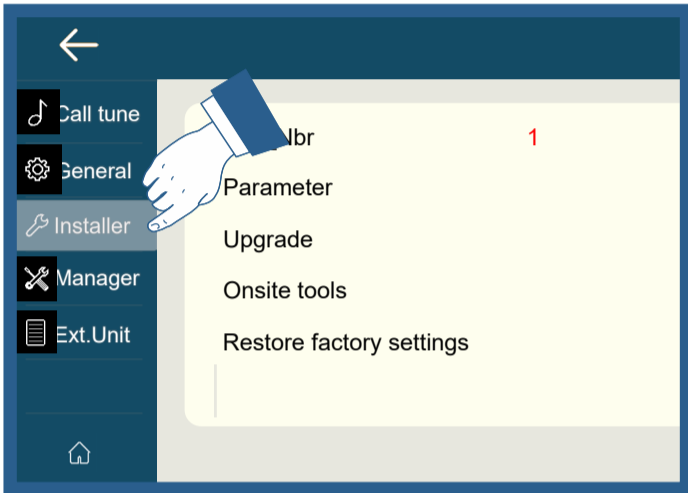

Clique em «atualizar» até que todos os dispositivos do sistema apareçam aqui.

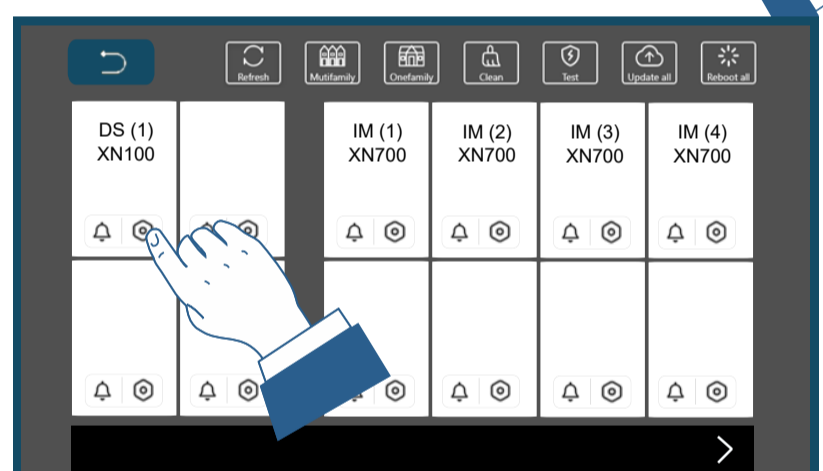

Clique na caixa correspondente à botoneira que deseja programar.

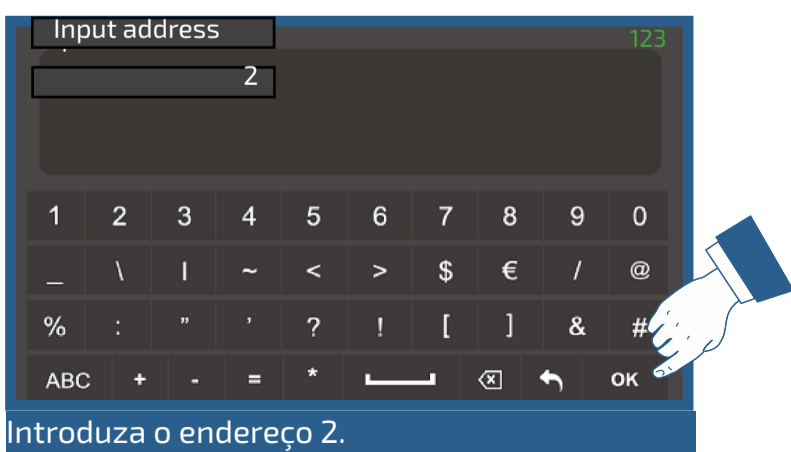
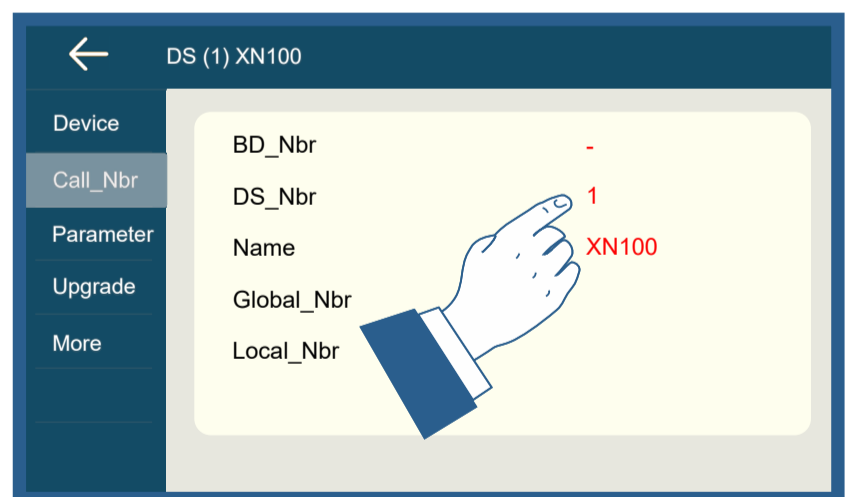
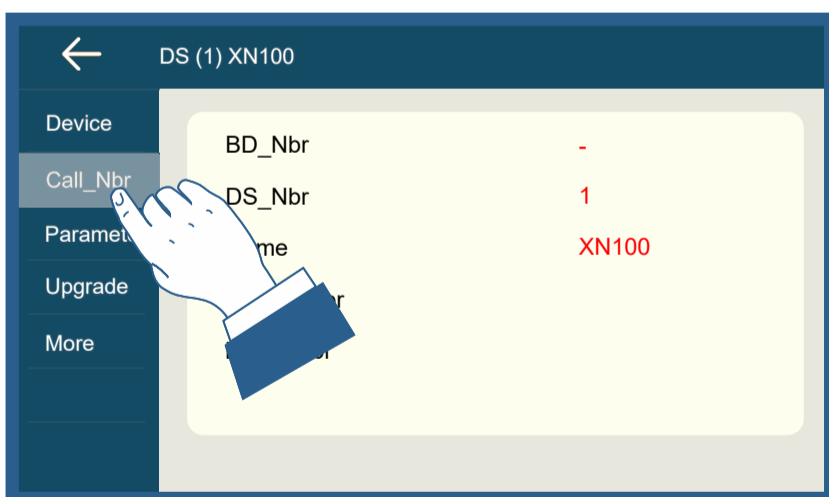

Introduza o endereço 2.

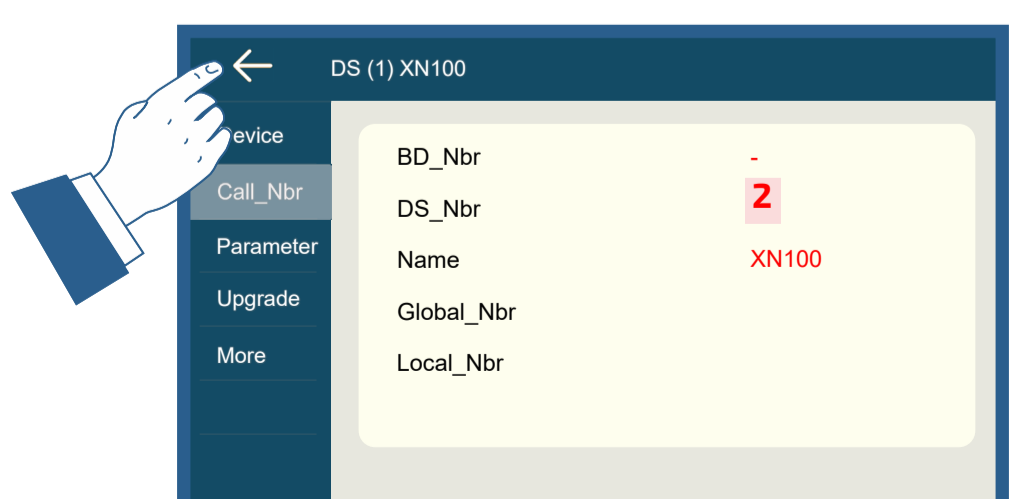

Ligue agora a segunda botoneira. Esta última deve ter o endereço 1 (conforme exigido pela regra anterior).

Seguindo os passos indicados nas figuras seguintes, pode verificar se o endereço está correto (todas as placas de rua vêm configuradas de fábrica com o endereço 1). Caso contrário, seguindo os mesmos passos, pode modificar o valor até obter o valor necessário.

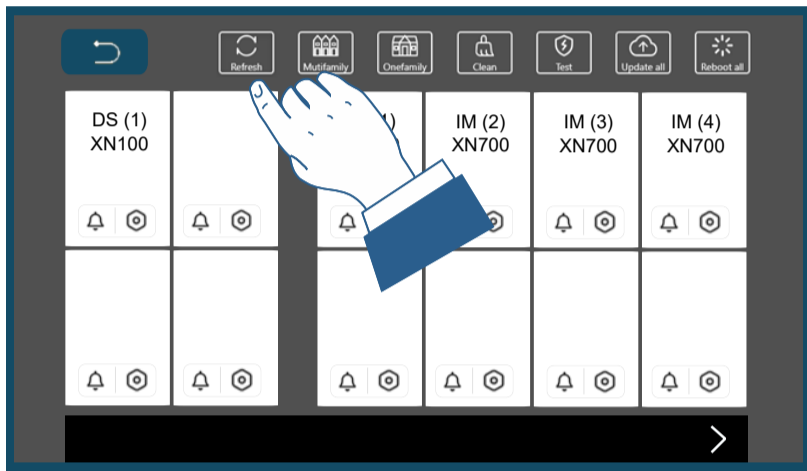
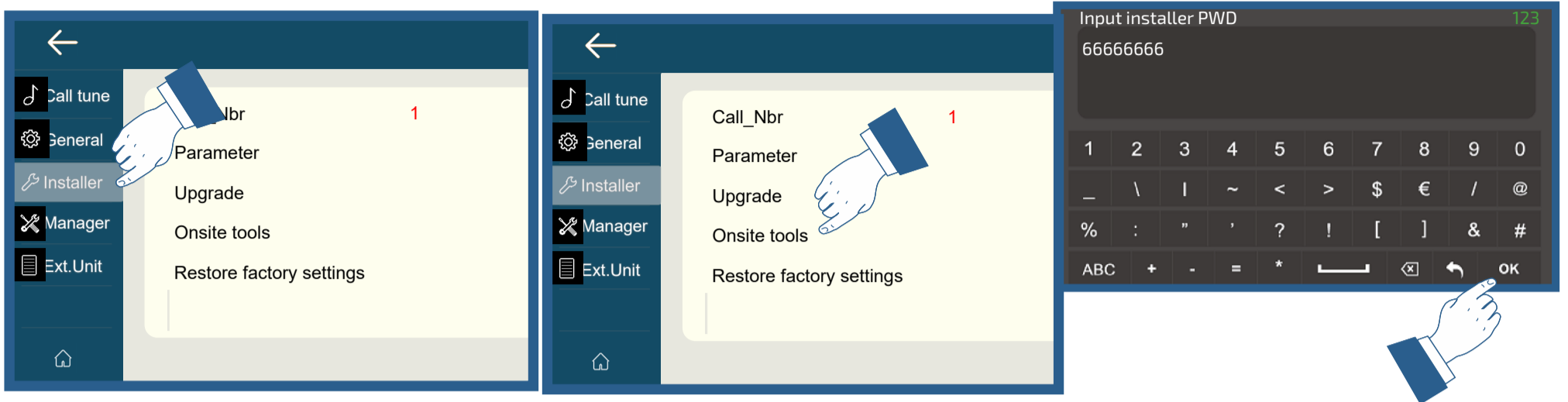

Clique em «atualizar» até que todos os dispositivos do sistema apareçam aqui.

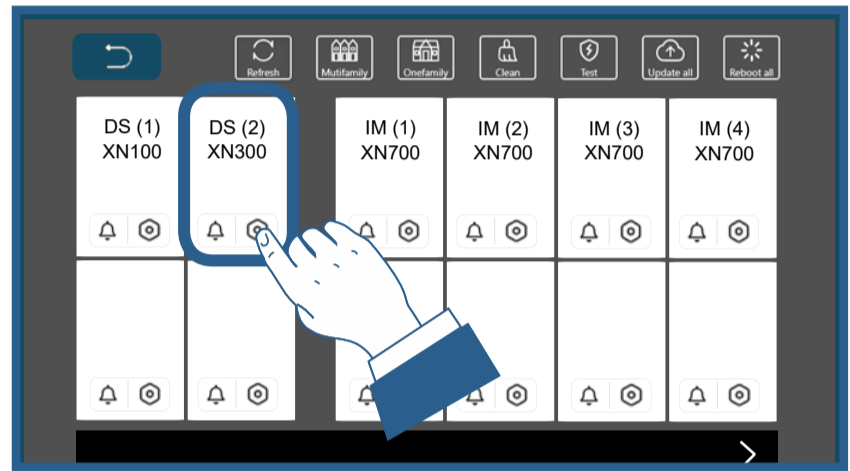

Clique na caixa correspondente à botoneira que deseja programar.

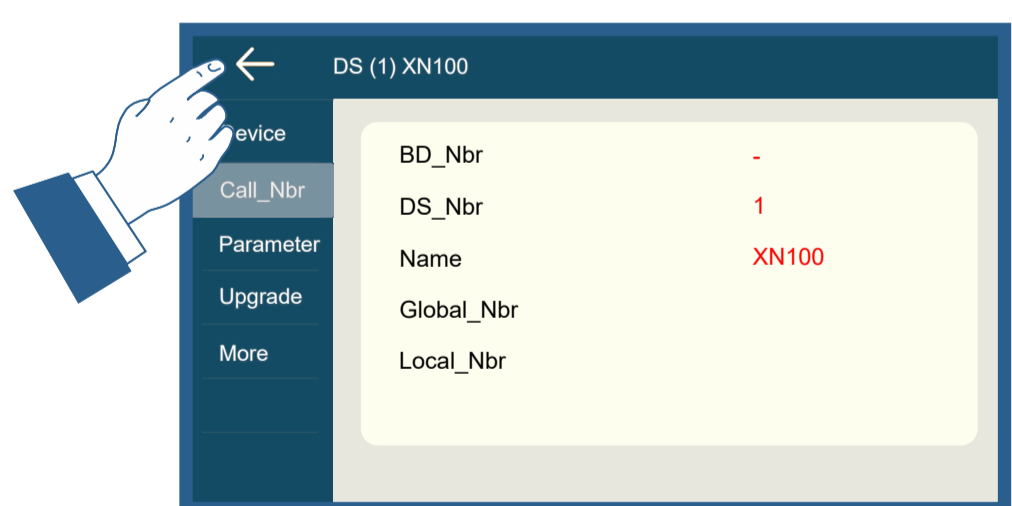
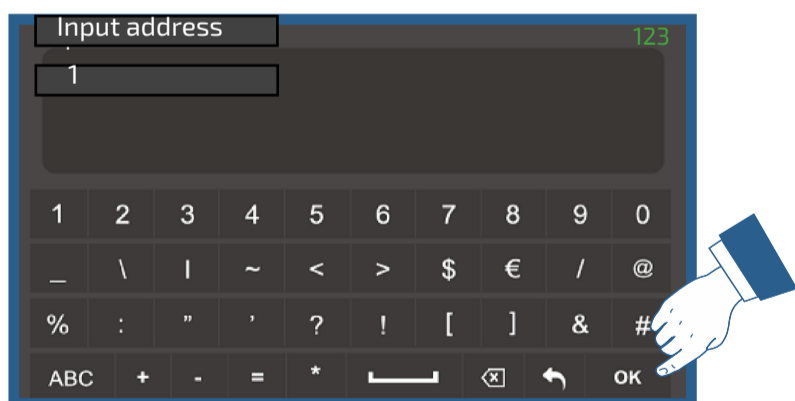
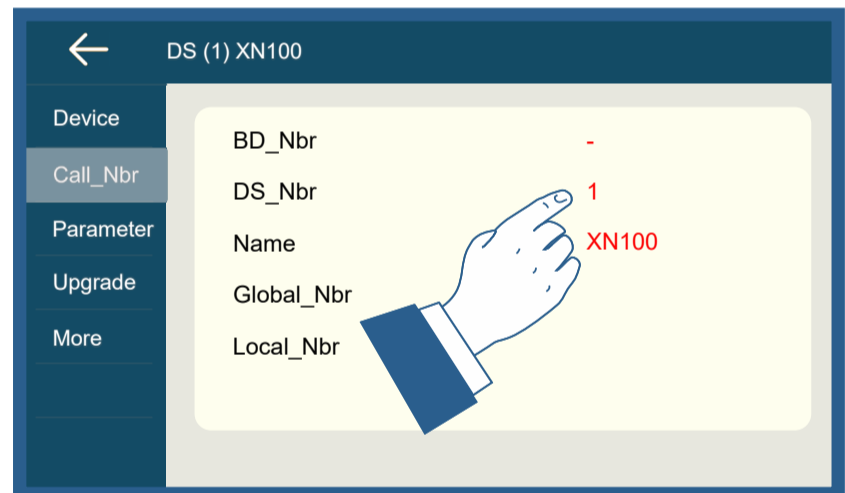
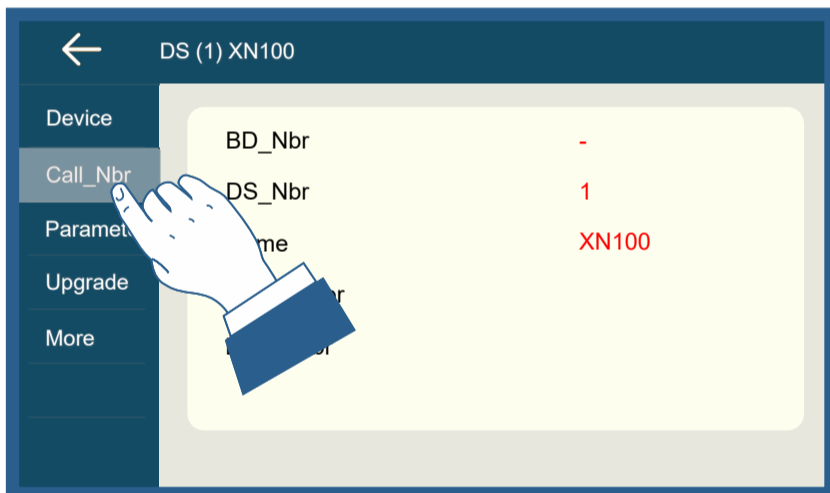

CONFIGURAÇÃO DA FUNÇÃO DE CONTROLO DE ACESSO PARA AS BOTONEIRAS

XENTRITY

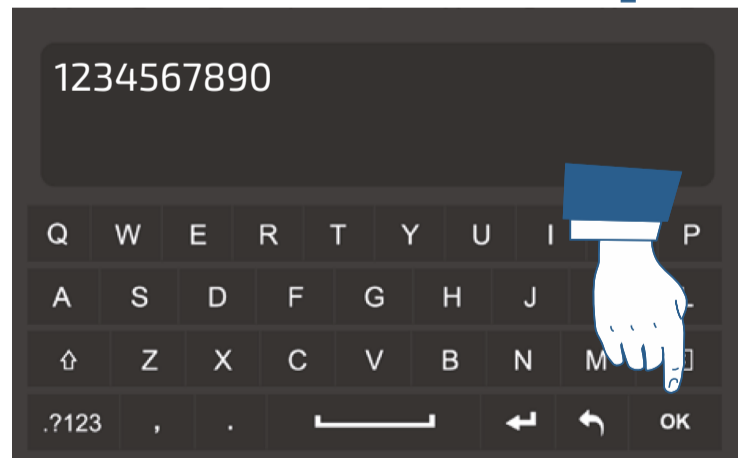
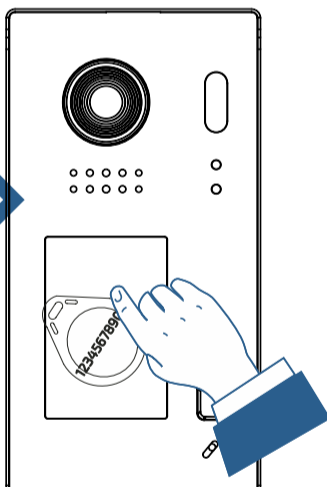
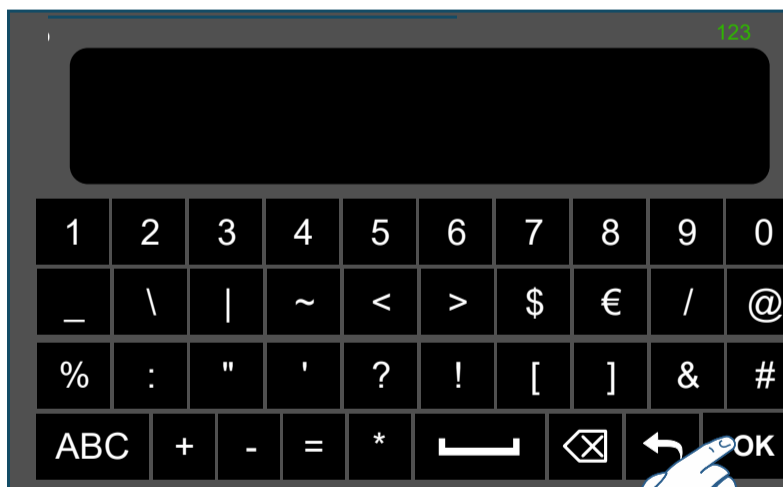
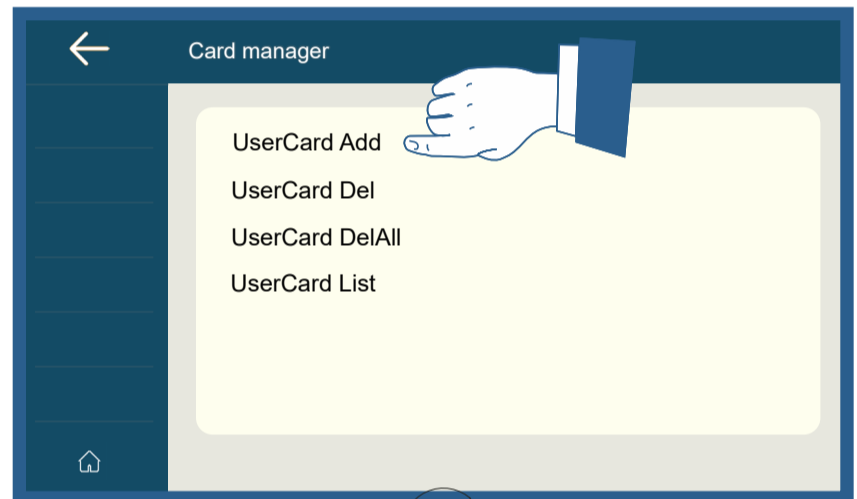
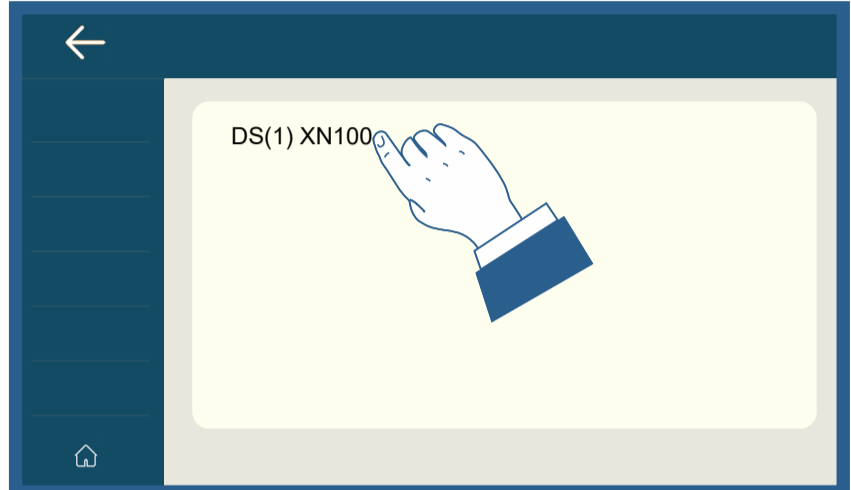
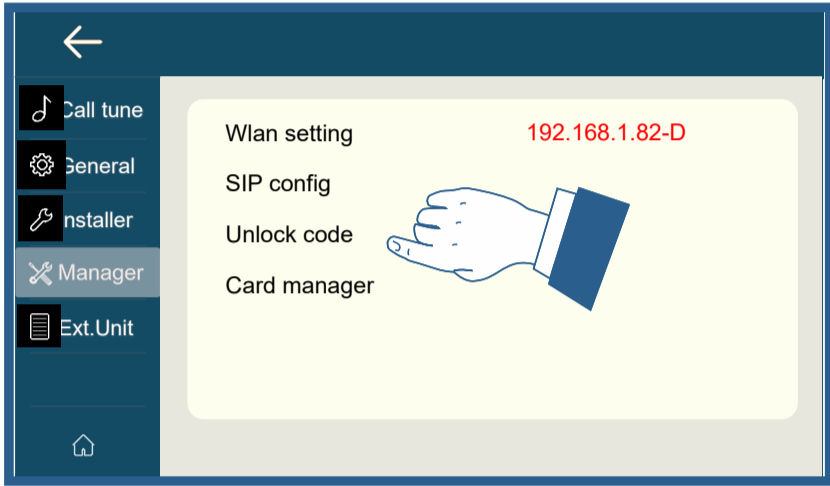
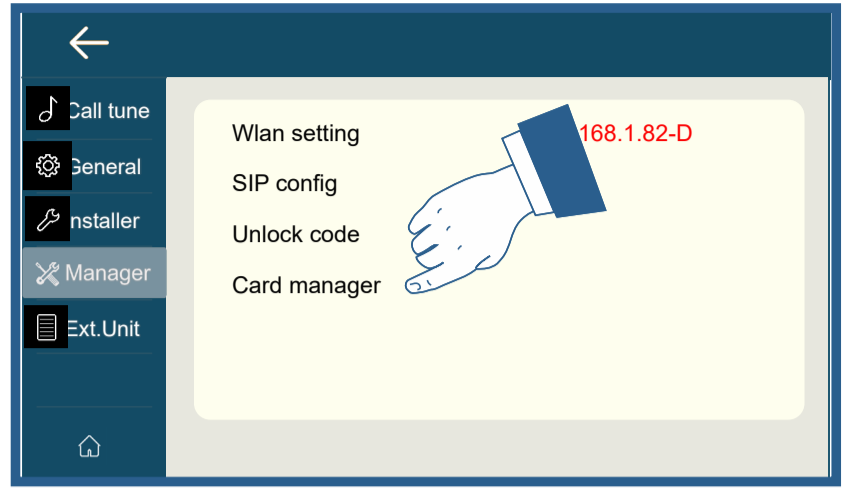
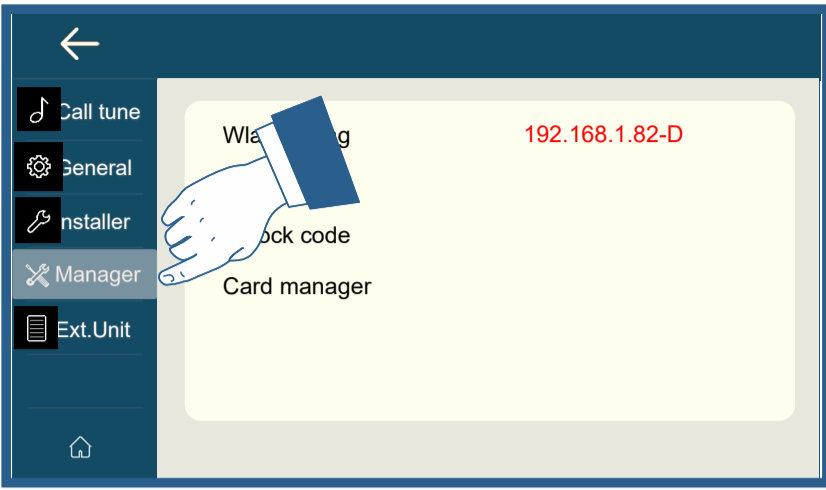

XN300

XN100

PORTUGUÊS

ATUADOR OPCIONAL RLXN para segunda fechadura, passagem de veículos ou luzes das escadas

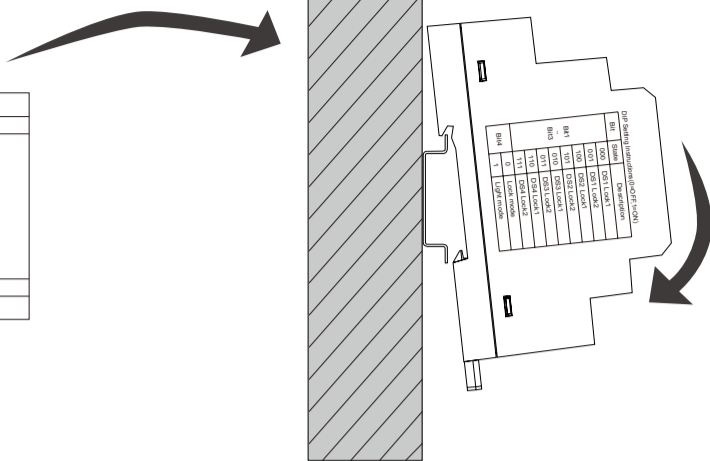
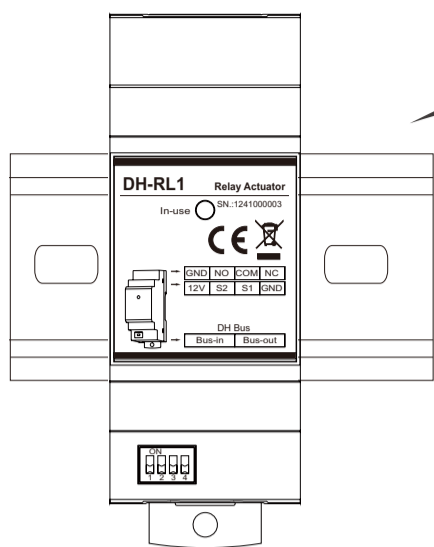
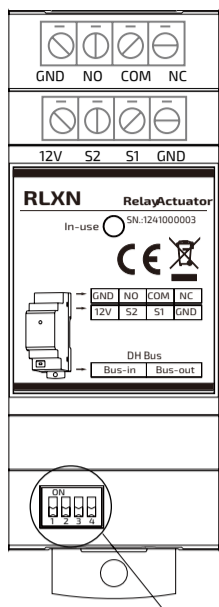

Posição Fechadura

Posição	Fechadura
	DS1 - LOCK1
	DS1 - LOCK2
	DS2 - LOCK1
	DS2 - LOCK2
	DS3 - LOCK1
	DS3 - LOCK2
	DS4 - LOCK1
	DS4 - LOCK2

Ficha técnica

Protocolo XENTRY
 Alimentación: desde la línea
 Tempo de activación del relé 1-99 s
 Temp. de funcionamento 0 ÷ +40 °C
 Humedad máxima 90 % HR
 Dimensiones 90 x 35 x 58,4 mm

Terminais	Funcionalidade
BUS-IN	Par de terminais para entrada BUS não polarizada
BUS-OUT	Par de terminais de saída BUS não polarizada
NC	Contacto normalmente fechado do relé
COM	Común del relé.
NO	Contacto normalmente aberto do relé
GND	Massa
S1-GND	Terminais de ligação do botão de abertura da porta
S2	Não ligar

Ligação do atuador à botoneira e visualização do comando de ativação

Para controlar o atuador, este deve ser associado a uma das botoneiras, passando a constituir uma saída adicional. Mais concretamente, através dos ajustes dos interruptores DIP situados na tampa do RLXN (tabela anterior), pode optar por ativar a saída RLXN simultaneamente com o comando de bloqueio da porta ao qual está atribuída, ou através de um segundo comando que, uma vez ativado, é apresentado no ecrã durante a comunicação com a botoneira.

As imagens seguintes ilustram os passos necessários para ativar o comando de ativação RLXN.

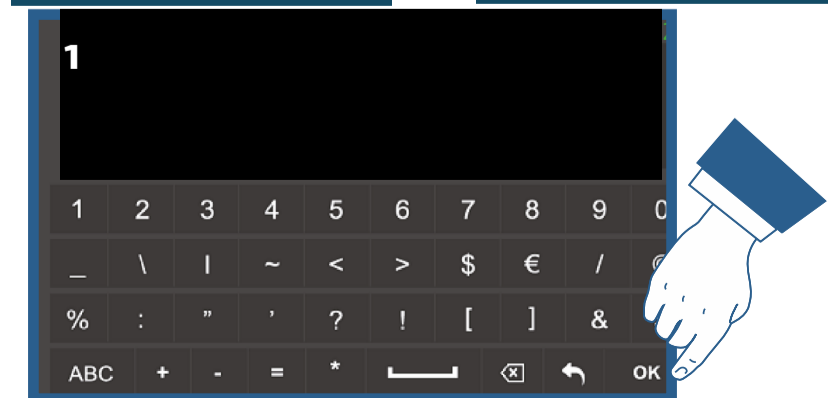
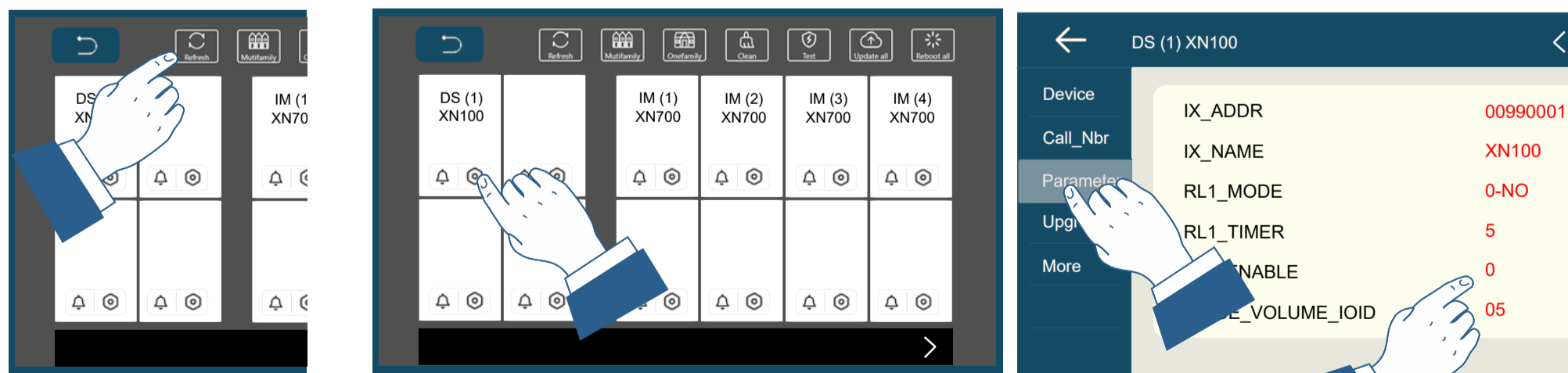
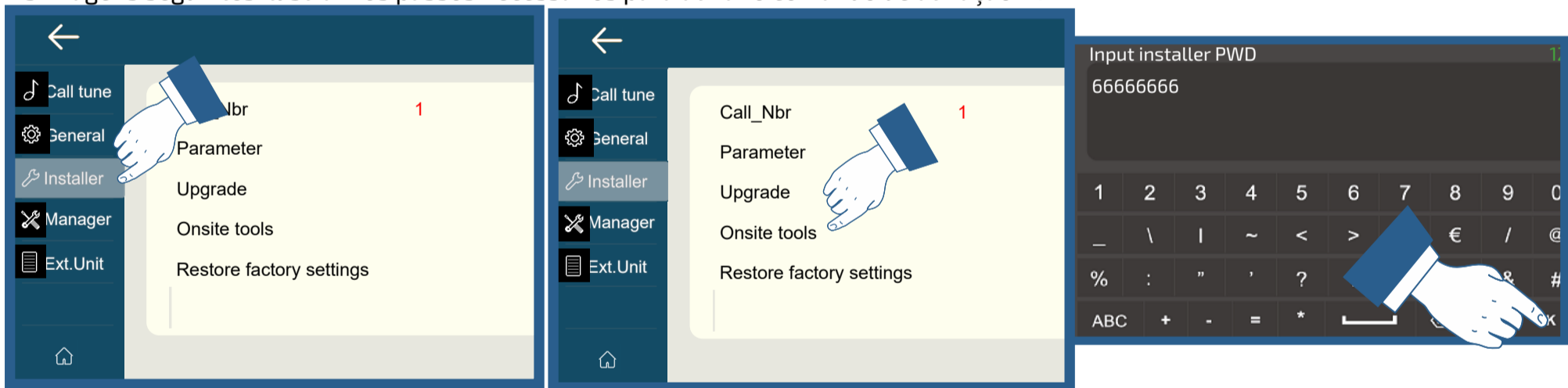

Ativação biestável (por etapas) do relé através do botão na página inicial

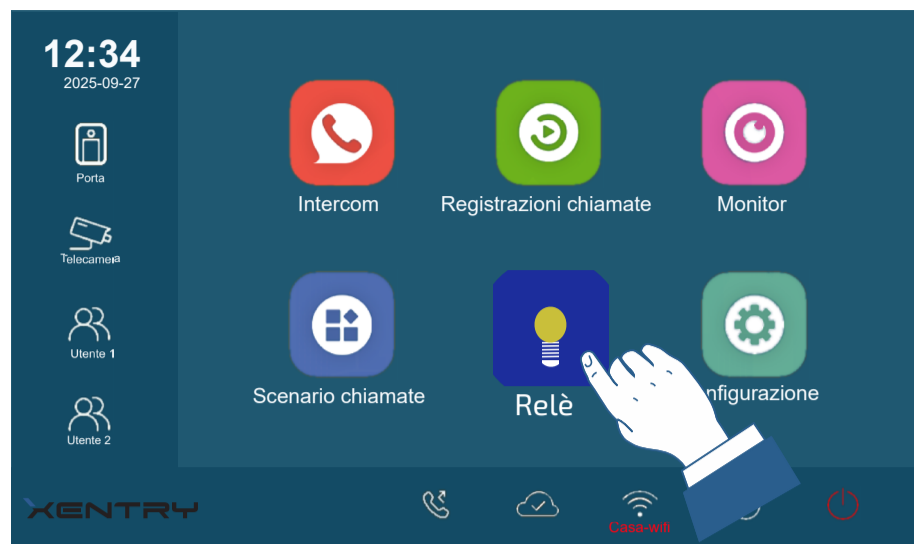
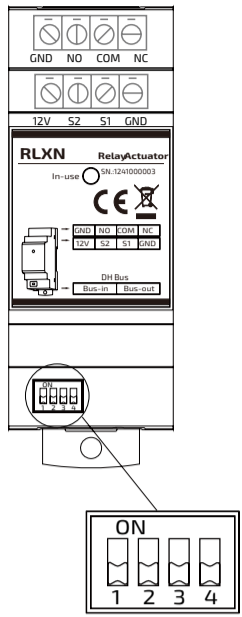

Alteração do tempo de ativação do contacto COM/NO/NC

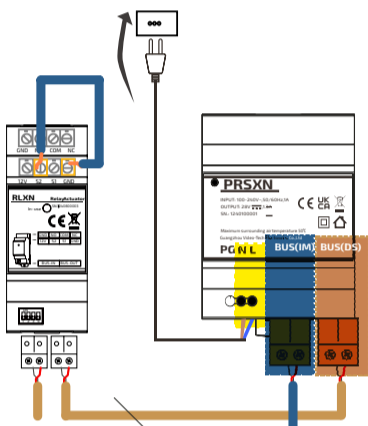

1 - Ligue a alimentação e, no prazo de 5 segundos, ligue S2 ao GND

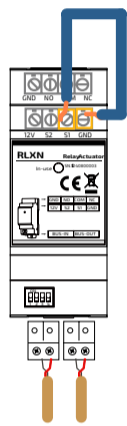

2 - Após 3 segundos, mude a ligação ao GND de S2 para S1.

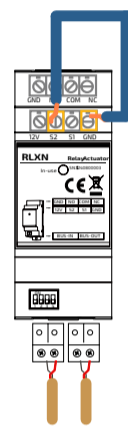

3 - Após 3 segundos, volte a ligar S2 ao GND.. O tempo de ativação do relé será igual ao tempo durante o qual S2 permanecer ligado ao GND.

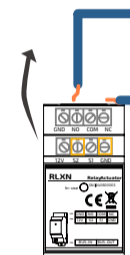

5 - Desligue a ligação entre S2 e GND. Sai da programação.

PORTUGUÊS

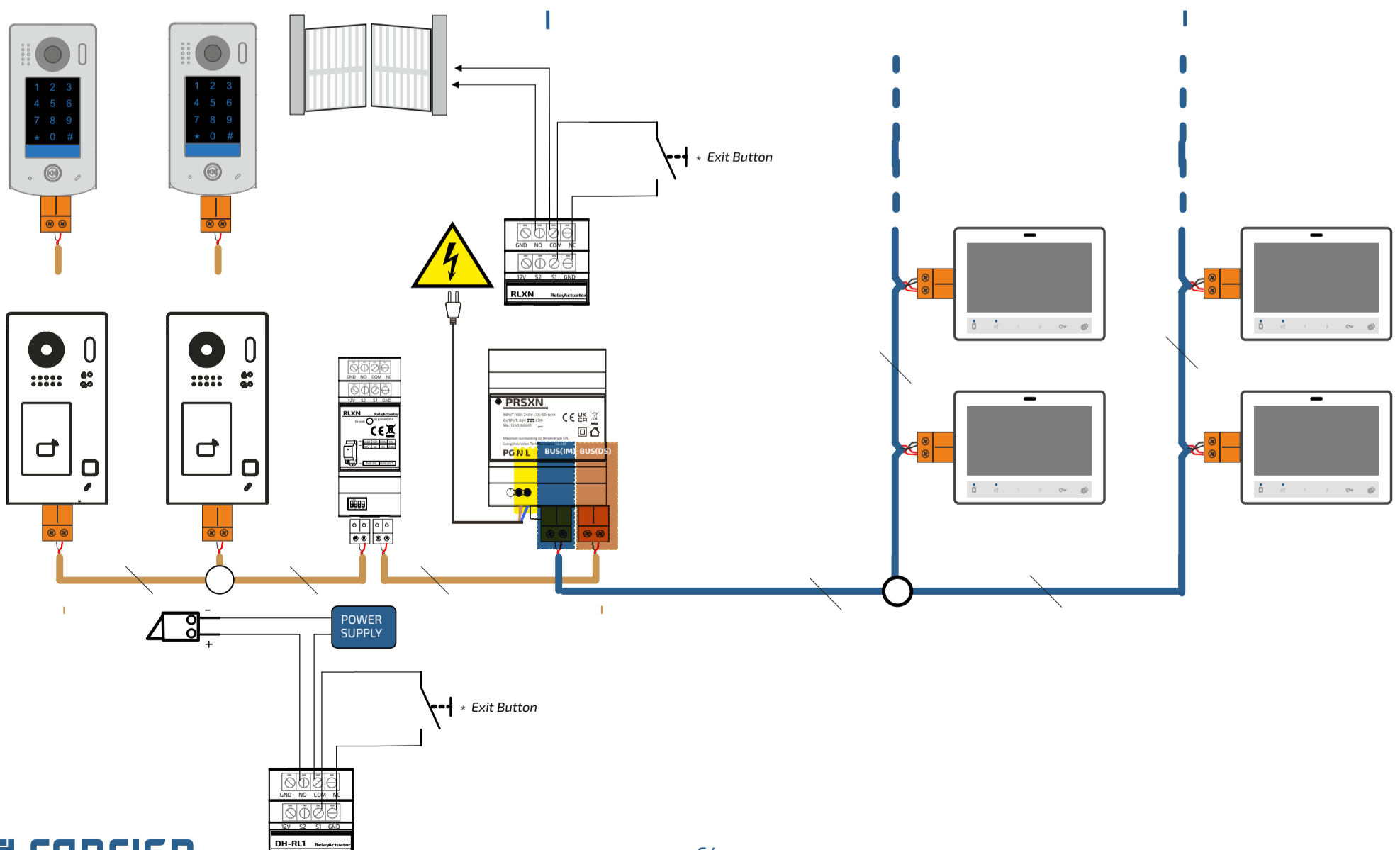

Technische Daten des Artikels XN700

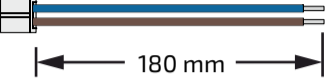
Produkttyp: Freisprech-Video-Türsprechanl	Anschluss an das System	
Busprotokoll: XENTRY		1 x 
Netzwerkverbindung: über WLAN		
Stromversorgung: über den Bus	- Anschluss an den nicht polarisierten	
Stromverbrauch:-im Standby-Modus: 0,07 A	2-Draht-Bus: über abnehmbaren orange-	
- im Betrieb: 0,250 A	farbenen 2-poligen Klemmenblock	
Display: 7-Zoll-IPS mit vollem Blickwinkel		
Auflösung: 1024x600		1 x 
Audiokanal: Full Duplex		
Maximale Entfernung: 90 m	- Anschluss an die Etagenruftaste: über:	
Betriebstemperatur: 0 ÷ +40 °C	zweiseiliges, einseitig vorverkabeltes Ka-	
Maximale Luftfeuchtigkeit: 90 % r. F.	bel	

Teil oder Funktion

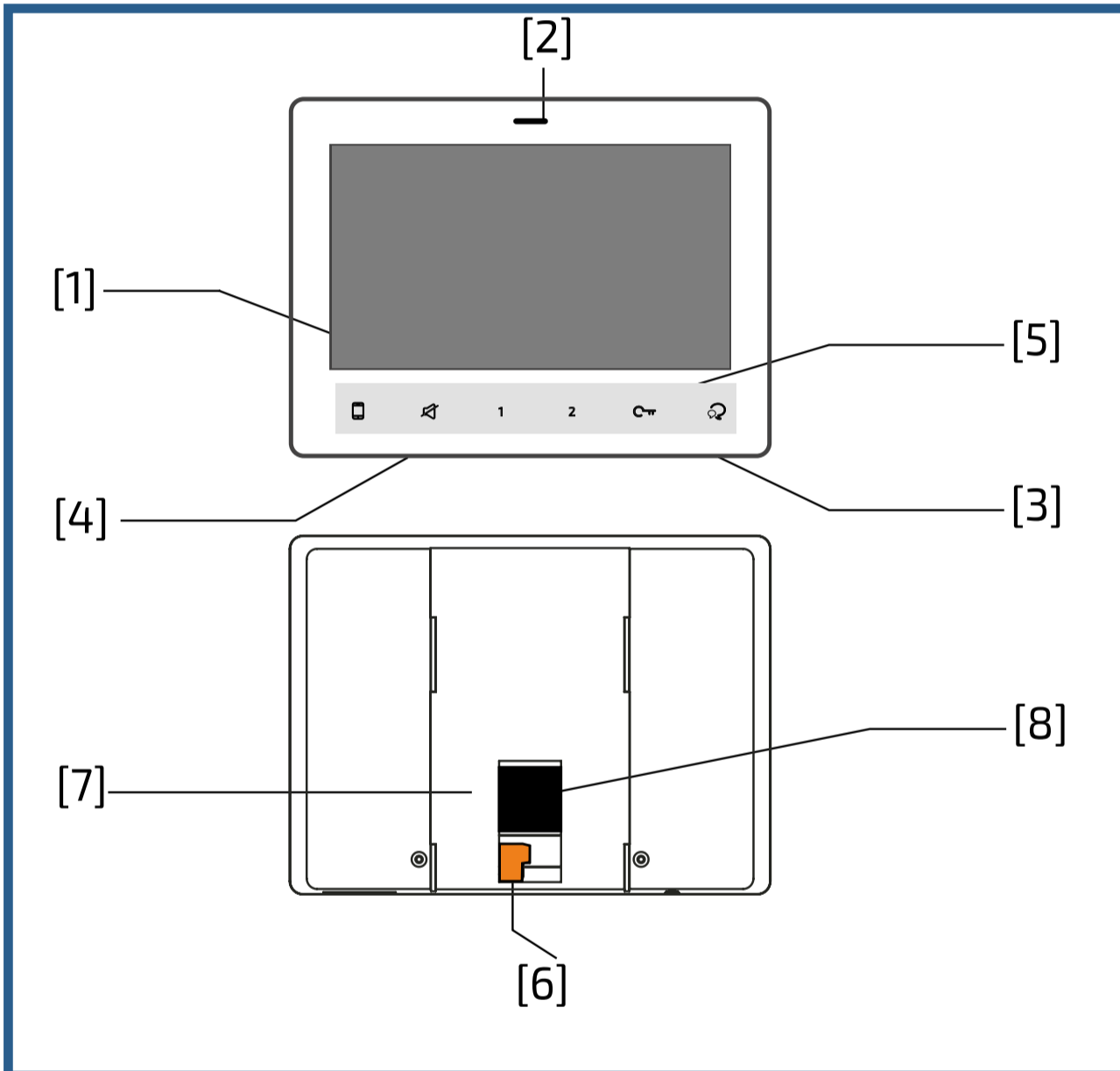

Teil/Funktion	Beschreibung
[1] LCD-Digitalanzeige 	Anzeige des Besucherbildes oder des Gerätemenüs
[2] Signal-LED	Leuchtet dauerhaft: Standby - Blinkt: Eingehender Anruf/ verpasste Anrufe werden nicht angezeigt
[3] Lautsprecher	Sprache, Rufton und Signalton
[4] Mikrofon	Spracheingabe
[5] Smart Keys	Tasten zum Aktivieren/Deaktivieren von Szenarien
[6] 2-Draht-Bus-Anschlussblock	Anschluss an den Systembus
[7] SD-Kartensteckplatz	Micro-SD-Karte einlegen
[8] Etagenrufeingang	Anschluss für Etagenruf-Tastenfeld

WICHTIGE ANFORDERUNGEN

Lesen Sie die folgenden Hinweise sorgfältig durch und bewahren Sie dieses Handbuch zum späteren Nachschlagen auf.

 Dieses Gerät muss über einen Hochgeschwindigkeitszugang mit dem Internet verbunden sein. Die Qualität des angebotenen Dienstes wird stark von der Qualität, Stabilität und Geschwindigkeit der verwendeten Netzwerkverbindung beeinflusst. Die DHCP-Funktion ist erforderlich. Eine grundlegende Voraussetzung ist, dass der Internetdienstanbieter Video-Streaming zulässt. Öffnen Sie das Gerät nicht, wenn es eingeschaltet ist. Die Stromversorgung des Systems befindet sich in den Schalttafeln.

Wi-Fi
DHCP



 Die Inspektion und der Zugang zu den Schalttafeln unterliegen besonderen Vorschriften, in denen auch die dazu befugten Personen festgelegt sind. Die Installation und Wartung des Systems muss gemäß den geltenden Gesetzen von Fachpersonal durchgeführt werden. Bewahren Sie Verpackungsmaterialien (Plastiktüten, Styropor usw.) außerhalb der Reichweite von Kindern auf. Verwenden Sie zur Reinigung kein Wasser oder chemische Lösungsmittel, sondern ein sauberes Tuch.









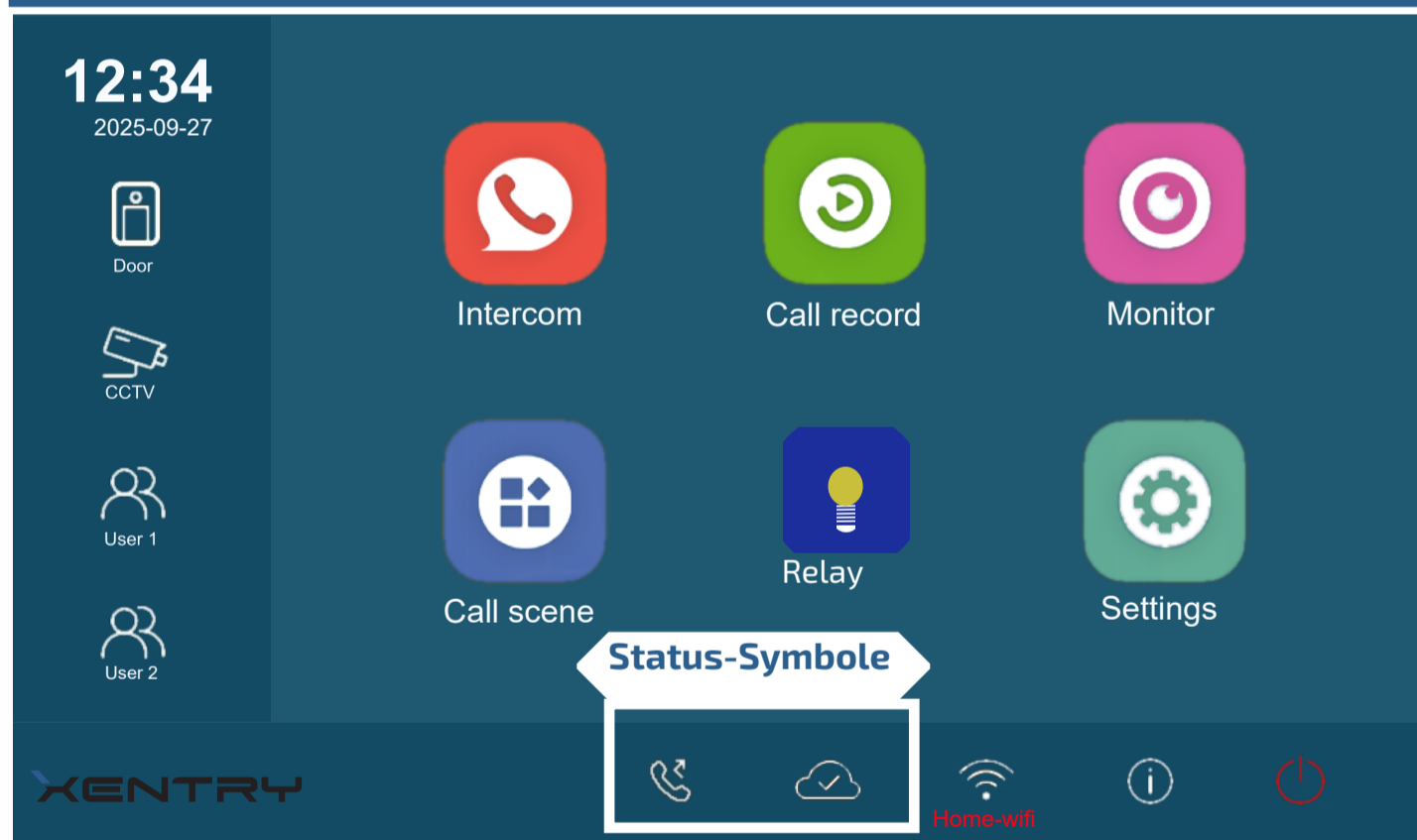

Der Monitor ist mit einem digitalen Display ausgestattet. Daher kann das Bild in Szenarien mit besonders schnellen Veränderungen weniger flüssig sein.

Ikone		Beschreibung der Soft-/Touch-Tasten
	Anrufumleitung	Bei ausgeschaltetem Bildschirm wird durch Antippen des Symbols die Funktion direkt aktiviert/deaktiviert. Bei eingeschaltetem Bildschirm gelangen Sie durch Antippen des Symbols zur Seite mit den Anwendungseinstellungen. LED ein: Übertragung aktiviert / LED aus: Übertragung nicht aktiv
	Bitte nicht stören	Bei ausgeschaltetem Bildschirm aktiviert/deaktiviert ein Tippen auf das Symbol die Nicht-stören-Funktion (jedes Intervall beträgt 8 Stunden). Bei eingeschaltetem Bildschirm aktiviert ein Tippen auf das Symbol die Seite mit den Szenarioeinstellungen. LED ein: Nicht-stören aktiviert / LED aus: Nicht-stören nicht aktiviert
1	Tastenkombination 1	Die Tastenkombination 1 aktiviert den Dienst, der für die Tastenkombination 1 im Abschnitt „Allgemein/Tastenkombinationseinstellungen“ festgelegt ist. Damit kann eine externe Station oder eine IP-Kamera überwacht oder ein anderer Monitor angerufen werden.
2	Tastenkombination 2	Die Tastenkombination 2 aktiviert den Dienst, der für die Tastenkombination 2 im Abschnitt „Allgemein/Tastenkombinationseinstellungen“ festgelegt ist. Damit kann eine externe Station oder eine IP-Kamera überwacht oder ein anderer Monitor angerufen werden.
	Türschloss entriegeln	Öffnen Sie die Tür im Standby-Modus oder während eines aktiven Gesprächs.
	Automatisches Einschalten/Gespräch	Wenn der Monitor ausgeschaltet ist, aktivieren Sie die automatische Einschaltfunktion. Öffnen Sie während eines Anrufs die Kommunikation. Schließen Sie während des Gesprächs die Kommunikation.

Startseite



	Entgangene Anrufe	Zeigt verpasste Anrufe an, die noch nicht angezeigt wurden. Durch Antippen des Symbols wird die Liste dieser Anrufe angezeigt.		Cloud-Server nicht aktiv	Das Gerät ist verbunden, aber der Cloud-Server funktioniert nicht.
	Bitte nicht stören	Der Nicht-stören-Modus ist aktiviert.		Kein Cloud-Server	Kein Cloud-Server verbunden
	Anrufumleitung	Anrufumleitungsmodus ist aktiv		Fehlfunktion des Cloud-Servers	Anomalie bei der Verbindung zwischen Gerät und Cloud-Server
	Gerät online	Das Gerät ist online.		Gespräch	Das Gerät ist ein Gespräch.
				Türschlossentriegelung	Es zeigt an, dass die Tür offen ist.

Aktivieren der Anrufannahme auf Ihrem Smartphone



Betrieb

Auf einen Anruf reagieren

Wenn ein Anruf eingeht, klingelt der Monitor und das Bild wird auf dem Bildschirm angezeigt.

1. Tippen Sie auf das Symbol oder auf die Taste . Sprechen Sie in einem Abstand von ca. 50 cm zum Mikrofon. Die maximale Gesprächsdauer beträgt ca. 90 Sekunden.
 2. Wenn das Gespräch beendet ist, tippen Sie auf das Symbol oder auf die Taste .
- Während des Gesprächs können Sie den Befehl zum Entriegeln der Tür senden

Automatisches Einschalten

Mit den folgenden Schritten können Sie die Anzeige der Türstationen oder IP-Kameras, die mit demselben Netzwerk verbunden sind, auf dem Monitor aktivieren:

1. Tippen Sie im Hauptmenü auf das Symbol „Monitor“.
2. Klicken Sie auf der linken Seite des angezeigten Bildschirms auf „Monitor“ (oder „Favoriten“, wenn Sie diese eingerichtet haben).
3. Klicken Sie auf das Symbol für den gewünschten externen Standort und/oder die gewünschte IP-Kamera.
4. Wenn Sie fertig sind, tippen Sie auf die Taste auf dem Bildschirm.

Während der Überwachung können Sie die Bilder anzeigen, Sie Tür öffnen. Durch Tippen auf das Symbol können Sie den Ton hören. Unter den Aktionen, die den Tastenkombinationen zugewiesen werden können, können Sie eine der Autostart-Optionen im oben genannten Bildschirm „Monitor“ auswählen. Die Smart-Tasten 1 und 2 aktivieren direkt die erste bzw. zweite Verknüpfung. Beispiel: Durch Drücken von „1“ kann das automatische Einschalten der ersten (oder einzigen) externen Einheit direkt aktiviert werden.

Lieblingsorte

1. Tippen Sie im Hauptmenü auf das Symbol „Monitor“. Eine Liste der verfügbaren Einstellungskategorien wird angezeigt.
2. Wählen Sie den Punkt „Monitor“ aus.
3. Klicken Sie auf die obere linke Ecke des Elements, das Sie auswählen möchten, und das Symbol wird angezeigt.
4. Wenn Sie den Vorgang abbrechen möchten, klicken Sie erneut auf die obere linke Ecke.

Anrufe tätigen

Sie können andere Wohnungen und sogar andere Räume in Ihrem eigenen Haus anrufen.

Namensliste

Anrufen aus der Namensliste mithilfe der Namensliste (zwischen verschiedenen Wohnungen)

1. Tippen Sie im Hauptmenü auf das Symbol „Intercom“. Eine Liste der verfügbaren Elemente wird angezeigt.
2. Wählen Sie „Namensliste“ aus. Wenn das System dies zulässt, wird eine Liste mit Namen angezeigt.
3. Wählen Sie den gewünschten Namen aus. Rufen Sie den Empfänger direkt an.

Interner Anruf

Wenn sich mehrere Monitore in derselben Wohnung befinden, können Sie einen internen Anruf tätigen.

1. Tippen Sie im Hauptmenü auf das Symbol „Intercom“.
2. Wählen Sie „Interner Anruf“. Eine Liste wird angezeigt.
3. Wählen Sie den gewünschten Eintrag aus und rufen Sie direkt an

Anrufliste anzeigen

Der Monitor zeichnet Informationen über Anrufe von der Außenstation auf.

1. Tippen Sie im Hauptmenü auf das Symbol „Anrufprotokoll“:
2. Eine Liste aller Anrufe von der Außenstation wird angezeigt. Wählen Sie den gewünschten Eintrag aus, um die Wiedergabe des vom Monitor für diesen bestimmten Anruf aufgezeichneten Videos zu starten. Bei einem verpassten Anruf blinkt die LED oben am Monitor. Durch Drücken von „Alle löschen“ wird die gesamte Liste der Videos gelöscht.

Maximal unterstützte SD-Karte 512 GB

Hinweis: Wenn der Monitor nicht über eine SD-Karte verfügt, hat jedes Video eine Länge von 3 Sekunden. Andernfalls erhöht das Vorhandensein einer SD-Karte die Videolänge auf 10 Sekunden, was der werkseitigen Standardeinstellung entspricht (es können maximal 600 Sekunden eingestellt werden).

3. Drücken Sie , um zum Hauptbildschirm zurückzukehren

Nicht stören-Modus

Wenn Sie keine Anrufe entgegennehmen möchten (Nicht stören-Modus), gehen Sie wie folgt vor:

1. Tippen Sie im Hauptmenü auf das Symbol „AnrufszENARIO“.
2. Wählen Sie eine der beiden unten aufgeführten Optionen aus:
 - Nicht stören 8H: Der Nicht stören-Modus wird für 8 Stunden eingestellt.
 - Nicht stören: Der Nicht stören-Modus wird bis zu einer späteren Änderung eingestellt.

Hinweise

- * Die LED auf der Vorderseite leuchtet rot (Nicht stören-Modus aktiviert).
- * In der Statusleiste des Hauptmenüs wird das Symbol  angezeigt.
- * Bei einem Anruf von außerhalb ertönt ein abschreckender Ton.

Anrufe von den externen Türstationen auf Ihrem Smartphone entgegennehmen

Anrufe von außerhalb können an Ihr Smartphone weitergeleitet werden. Für diese Funktion ist eine WLAN-Verbindung erforderlich.

Wi-Fi
DHCP



1. Tippen Sie im Hauptmenü auf das Symbol „Anrufszene“.
2. Wählen Sie die gewünschte Option aus.

- Anrufweiterleitung bei Nichtannahme: Wenn innerhalb von 30 Sekunden nach Eingang eines Anrufs von außen niemand antwortet, wird der Anruf an Ihr Smartphone weitergeleitet. Der Monitor zeigt das Bild der Außenstation an, bis der Anruf umgeleitet wird. Wenn Sie den Anruf vom Monitor aus annehmen, wird die Umleitung beendet.

- Immer umleiten: Der Anruf wird sofort an Ihr Smartphone umgeleitet und der Monitor schaltet sich aus, sobald der Anruf von Ihrem Smartphone angenommen wird.

Die Statusleiste im Hauptmenü zeigt das Symbol .

Systemeinstellungen ändern

Klingeltöne ändern

Das System ermöglicht unterschiedliche Ruftöne für: Anrufe von der Außenstation, Anrufe vom Stockwerk, Intercom-Anrufe von einer anderen Wohnung und Anrufe von einem anderen Monitor in derselben Wohnung (interne Anrufe). So stellen Sie für jeden Anruf einen anderen Klingelton ein:

1. Drücken Sie bei ausgeschaltetem Monitor auf eine beliebige Stelle auf dem Bildschirm. Der Startbildschirm wird angezeigt.
2. Tippen Sie auf das Symbol „Konfiguration“.
3. Klicken Sie in der Liste der Elemente im Menü auf der linken Seite auf „Klingelton“.
4. Die Parameter, die geändert werden können, sind in der folgenden Tabelle aufgeführt:

Parameter	Beschreibung
Klingeltonlautstärke:	Sie können die Lautstärke des Klingeltons einstellen. Die Einstellung gilt für alle Arten von Anrufen. Sie können auch die Option „Stumm“ auswählen, d. h. keine Klingeltöne.
Klingelton-Dauer:	Stellen Sie die Dauer des Klingeltons ein.
Anruf von Türstationen	Wählen Sie den Klingelton für Anrufe von Türstationen, die an das System angeschlossen sind.
Etagenruf	Wählen Sie den Klingelton für Anrufe von der Etage aus. (Potentialfreier Anschluss für Anrufe von der Etage über das mitgelieferte 2-adrige Kabel).
Intercom-Anruf	Wählen Sie den Klingelton für Intercom-Anrufe aus einer anderen Wohnung.
Interner Intercom-Anruf.	Wählen Sie den Klingelton für Intercom-Anrufe von einem anderen Monitor in derselben Wohnung.

5. Klicken Sie auf ← / ↶, um die neuen Einstellungen zu speichern.

Allgemeine Einstellungen ändern

Gehen Sie wie in den ersten beiden Schritten des vorherigen Absatzes beschrieben vor und wählen Sie dann die Option „Allgemein“ aus der Liste der Menüpunkte auf der linken Seite, um die folgenden Monitorparameter zu ändern (das gesamte Menü umfasst zwei Seiten):

Seite	Parameter	Beschreibung
1/2	Datum und Uhrzeit	In diesem Abschnitt können Sie Folgendes ändern: - das Anzeigeformat: MM/TT/JJJJ, TT/MM/JJJJ oder JJJJ/MM/TT; - das Zeitanzeigeformat: 12/24 Stunden: HOUR_12 oder HOUR_24; - das Datum (zum Ändern antippen); - die Uhrzeit (zum Ändern antippen); - Internetzeit: Durch Drücken dieser Option werden Datum und Uhrzeit des Monitors mit dem Netzwerk synchronisiert (der Monitor muss über WLAN verbunden sein).
1/2	Sprache	In diesem Abschnitt können Sie die vom Monitor verwendete Standardsprache ändern. Die Sprache kann jedoch jederzeit geändert werden.
1/2	Monitor-Zeit	Wählen Sie die Zeit, die der Monitor bei einem eingehenden Anruf eingeschaltet bleibt (Standard 30 Sekunden)
1/2	Name	Monitor-Name
1/2	Autom. Schließen nach Entriegelung	Durch Aktivieren der Türöffnungsfunktion wird das Gespräch automatisch beendet (standardmäßig deaktiviert)
1/2	Autom. Entriegelung	Bürofunktion: Türverriegelung wird bei einem eingehenden Anruf entriegelt

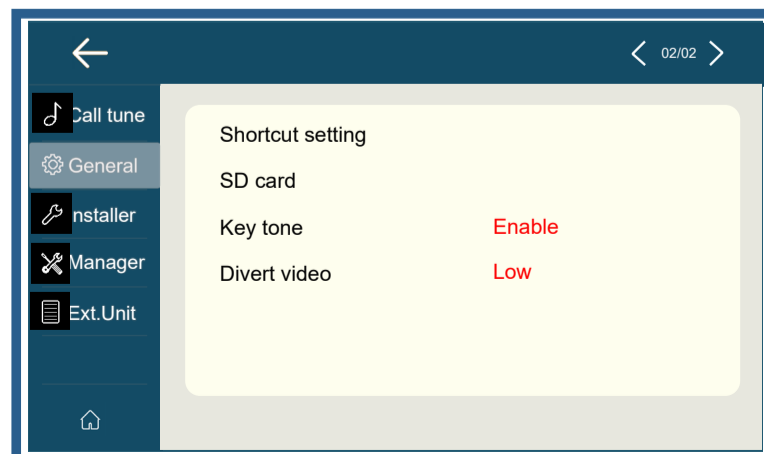
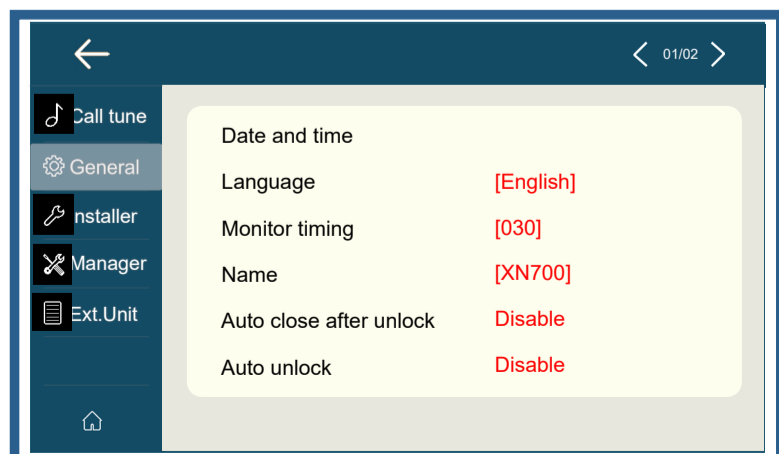

Seite	Parameter	Beschreibung
2/2	Einstellungen für Verknüpfungen	Auf der linken Seite der Startseite sehen Sie 4 Symbole, die 4 Verknüpfungen entsprechen, mit denen Sie einen Befehl (z. B. einen internen Anruf) schnell aktivieren können. Zur Einstellung: - Tippen Sie auf „Verknüpfungseinstellung“. - Wählen Sie die Verknüpfung aus, die Sie ändern möchten (1, 2, 3 oder 4). - Wählen Sie die mit der Tastenkombination verknüpfte Funktion aus bzw. entfernen Sie sie.
2/2	SD-Karte	Durch Einstecken einer Micro-SD-Karte in die Rückseite des Monitors bietet der SD-Kartenpunkt zwei Optionen: - Informationen zur Kartenkapazität; - Bilder kopieren: zum Kopieren der auf der SD-Karte gespeicherten Bilder.
2/2	Keytone	Sie können die Sounds aktivieren/deaktivieren, indem Sie die Symbole antippen.
2/2	Video umleiten	Nicht verwenden

5. Klicken Sie auf ← / ↶, um die neuen Einstellungen zu speichern.

Installateur ◀ **Standardpasswort des Installateurs: 66666666** ▶ **achtmal 6**

Wenn Sie wie in den ersten beiden Schritten des vorherigen Absatzes beschrieben vorgehen und dann die Option „Installer“ aus der Liste der Menüpunkte auf der linken Seite auswählen, können Sie die folgenden Monitorparameter ändern:

Parameter	Beschreibung
Call_nbr	Um die Monitoradresse zu ändern, werden Sie nach dem Klicken auf „Call_Nbr“ zur Eingabe des Passworts aufgefordert (die Standardeinstellung lautet 66666666). Anschließend können Sie die alte Adresse löschen, die neue eingeben und dann bestätigen.
Parameter	Nach Eingabe des Installationspassworts (Standardwert ist 66666666) können Sie eine Reihe von Parametern ändern, beispielsweise das Installationspasswort.
Aktualisieren	Das Passwort ist erforderlich (die Standardeinstellung lautet 66666666). Nach Eingabe des richtigen Passworts kann die Monitor-Firmware aktualisiert werden.
Tools	Das Installateurpasswort (das Standardpasswort lautet 66666666) ist erforderlich, um auf die Konfigurationsseite für das gesamte System zugreifen zu können . Dieses Tool kann insbesondere dazu verwendet werden, die Adresse von Außenstationen in Systemen mit mehreren Außenstationen zu ändern.
Werkseinstellungen	Auf Werkseinstellungen zurücksetzen

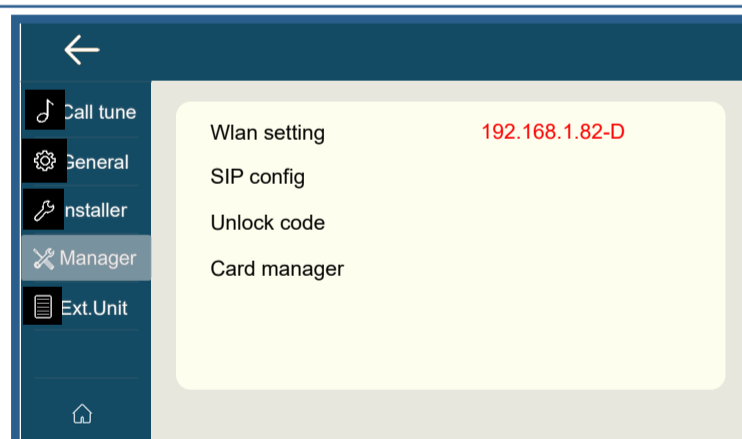
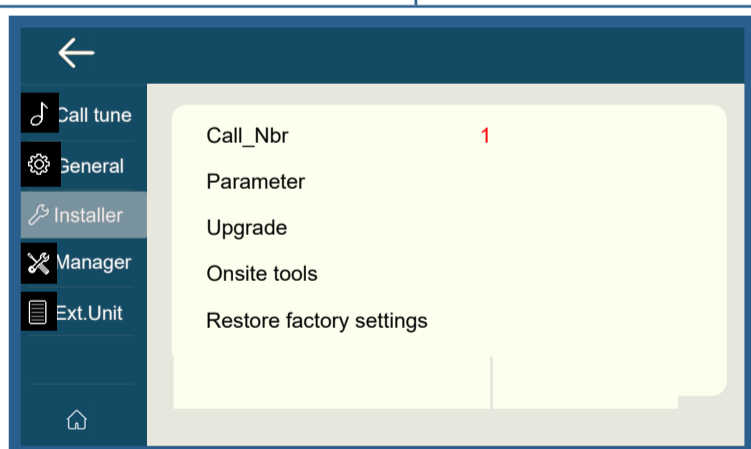

Manager

Wenn Sie in der Liste der Menüpunkte auf der linken Seite „Manager“ auswählen, können Sie die folgenden Monitorparameter ändern:

Parameter	Beschreibung
Wlan settings	Über dieses Menü können Sie die WLAN-Verbindung aktivieren/deaktivieren, die SSID auswählen und das Zugangspasswort eingeben. Dies ist der erste Schritt, der am Anfang von Seite 67 beschrieben wird.
SIP config	Nicht verfügbar. Die Kopplung zwischen Benutzer und Smartphone erfolgt über die App. Tuya
Entsperrcode	Verwaltung der Benutzerzugangscode (nur für XN300)
Kartenmanager	Verwaltung von RFID-Karten mit der externen Türstation XN100 (nur für XN100)

Artikel XN100 Produktdatenblatt

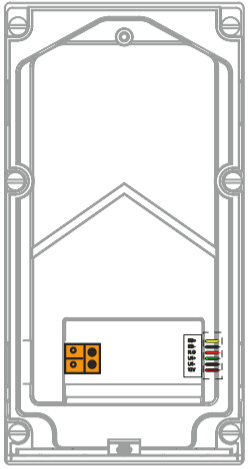
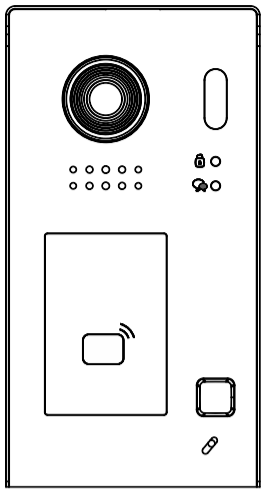

		LED LOCK ON Verriegelungssteuerung aktiviert
		

		LED-GESPRÄCH AKTIV Gespräch läuft
		

Product type: Single-family door station with RFID reader
 Protocol: XENTRY
 Power supply: from the bus
 Power consumption: - Standby: 0.115 A
 - Operating: 0.170 A
 Camera resolution: 2MP
 Angle of view: 125°
 Maximum distance from PRSXN: 65 m
 Operating temperature: 0 to +40°C
 Maximum humidity: 90% RH
 Protection rating: IP54
 Mechanical impact protection rating: IK07

1 x  Anschluss des unpolarisierten zweidrahtigen digitalen Busses

1 x

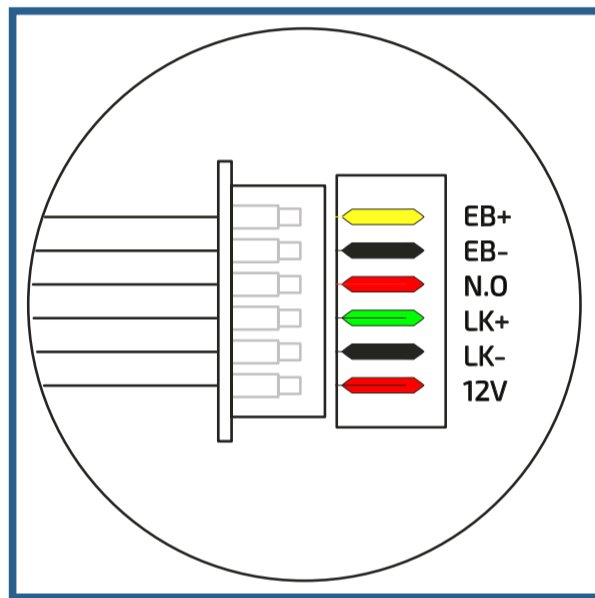
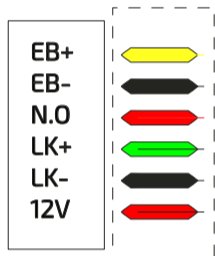

1-poliger 6-fach-Stecker für Schlossanschluss

Eingang für Türöffnertaster
 Eingang für Türöffnertaster
 Normalerweise offener Relaiskontakt
 Gemeinsamer Relaiskontakt
 Masse für Türverriegelungsentriegelung
 + 12 V Stromversorgung

Artikel XN300 Produktblatt



Farbe der Beleuchtung	Veranstaltung
Grün	Code akzeptiert
Rot	Code abgelehnt
Violet	Programmiermodus



WEISSE LED LEUCHTET
 Befehl zum Entriegeln der Türverriegelung aktiviert

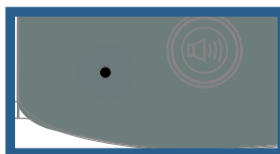

WEISSE LED AUS
 Türverriegelungsfreigabe aktiviert

Produkttyp: Einfamilien-Türstation mit Tastatur für die Zutrittskontrolle
 Protokoll: XENTRY
 Stromversorgung: Über die Leitung
 Stromverbrauch: - im Standby: 0,085 A
 - im Betrieb: 0,145 A
 Kameraauflösung: 2 MP
 Blickwinkel: 125°
 Maximale Entfernung von PRSXN: 65 m
 Betriebstemperatur: 0 bis +40 °C
 Maximale Luftfeuchtigkeit: 90 % R0
 Schutzart: IP54
 Mechanische Schlagfestigkeit: IK07

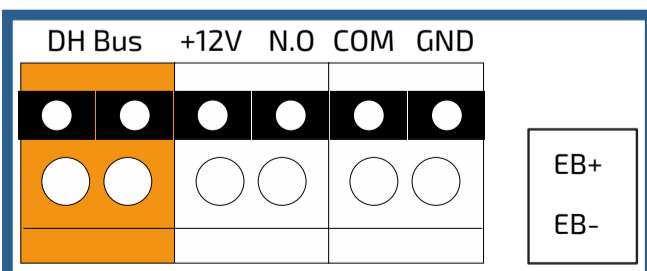
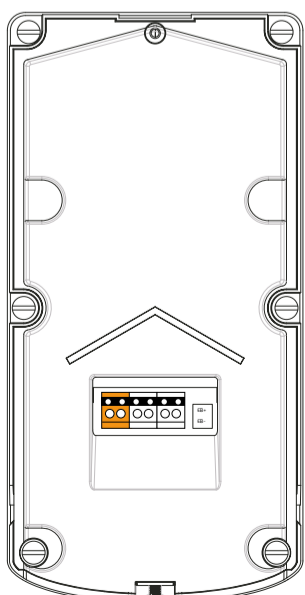

Terminal	Funktion
DH-BU	Nicht polarisierter Bus
+12V	12-V-Ausgang
N.O.	Normalerweise offener Relaiskontakt
COM	Gemeinsamer Kontakt des Relais
GND	12 V Ausgang Masse
EB+/EB-	Eingabe für Türöffnungstaste

ZWEI STRASSENSCHILDER: KONFIGURATION XN100-XN300 für einen der Monitore

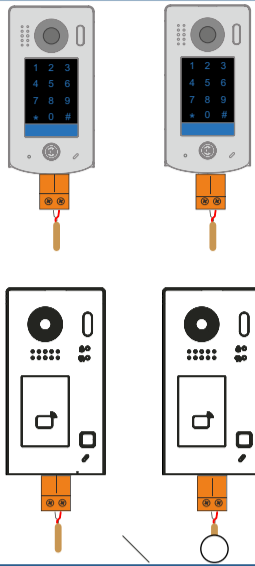

Wenn zwei Türsprechanlagen im selben System installiert sind, müssen diese hinsichtlich der ihnen zugewiesenen Adresse korrekt konfiguriert werden. Insbesondere muss die folgende Regel beachtet werden:

- Es muss mindestens eine Türsprechanlage mit der Adresse 1 vorhanden sein.
- Nur eine Türplatte darf die Adresse 1 haben.

Konfiguration des ersten Straßenschilds.

Schließen Sie eine einzige Türplatte an das System an und weisen Sie ihr die Adresse 2 zu, indem Sie die folgenden Schritte ausführen:

Klicken Sie auf „Aktualisieren“, bis alle Geräte des Systems hier angezeigt werden.

Klicken Sie auf das Kästchen für die Hausnummerschild, das Sie programmieren möchten.

Geben Sie die Adresse 2 ein.

Schließen Sie nun die zweite Türplatte an. Diese muss die Adresse 1 haben (wie in der obigen Regel gefordert).

Anhand der folgenden Abbildungen können Sie überprüfen, ob die Adresse korrekt ist (alle Straßenplaketten sind werkseitig mit der Adresse 1 konfiguriert). Ist dies nicht der Fall, können Sie den Wert mit denselben Schritten ändern, bis Sie den gewünschten Wert erhalten

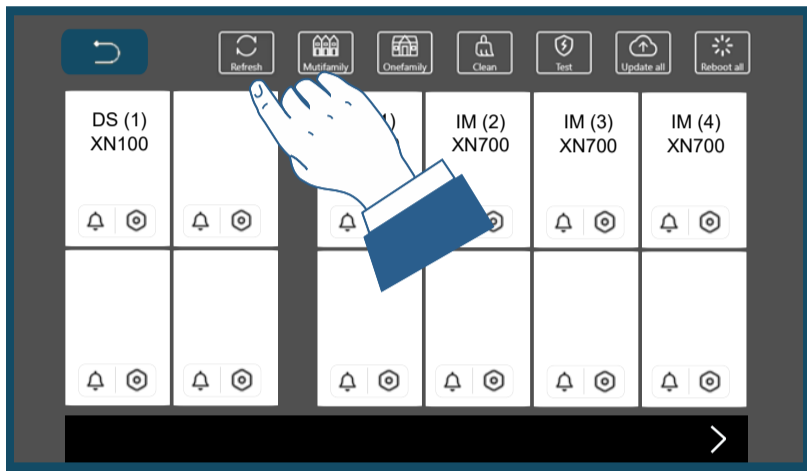
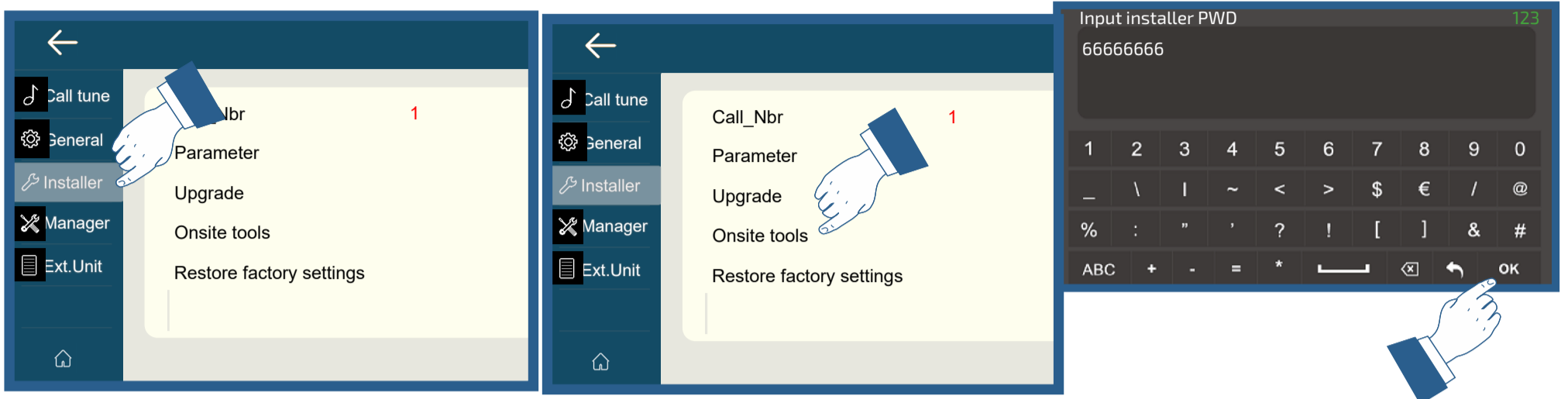

Klicken Sie auf „Aktualisieren“, bis alle Geräte des Systems hier angezeigt werden.

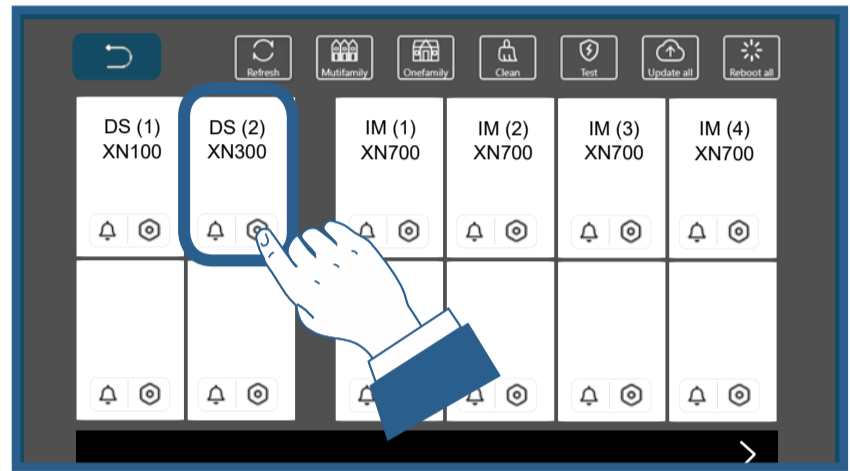

Klicken Sie auf das Kästchen für die Hausnummerschild, das Sie programmieren möchten.

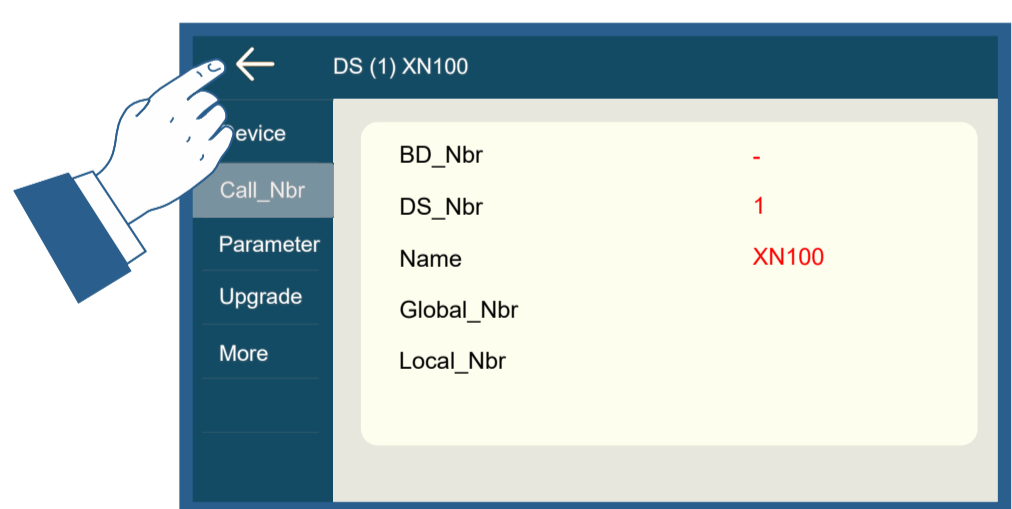
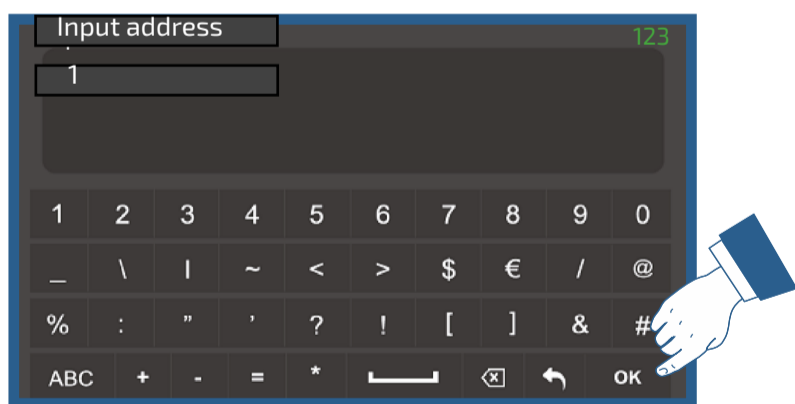
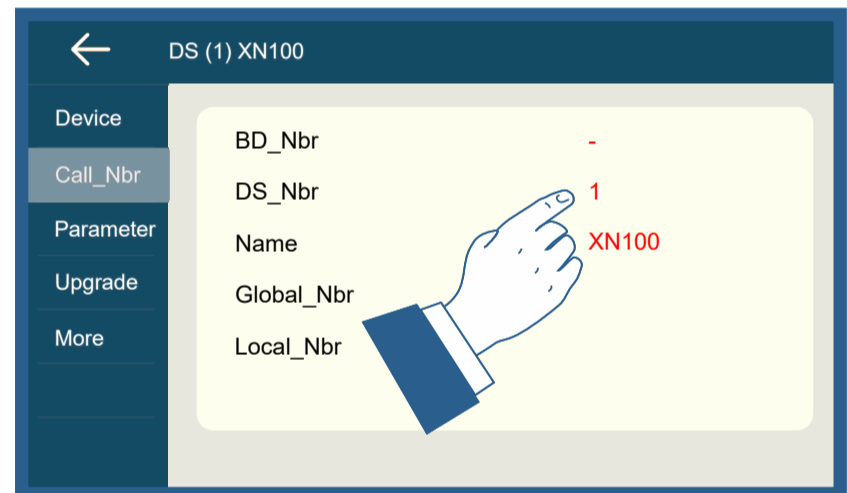
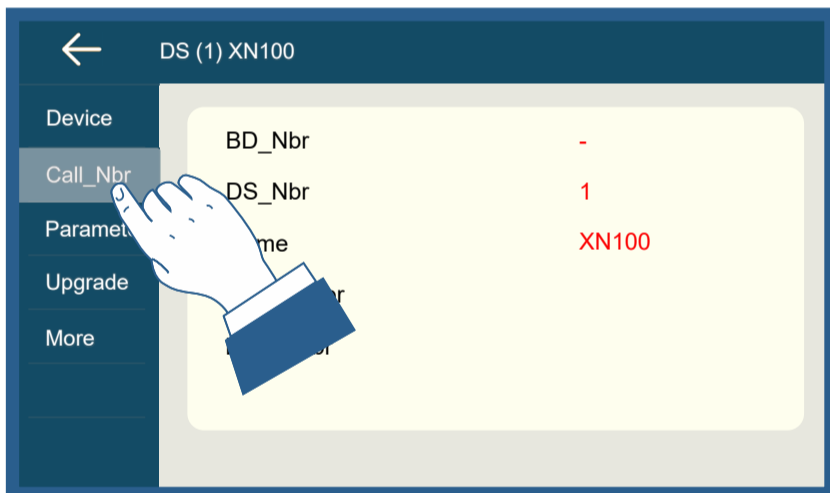

KONFIGURATION DER ZUGANGSKONTROLLFUNKTION FÜR HAUSNUMMERNCHILDER

XENTRY

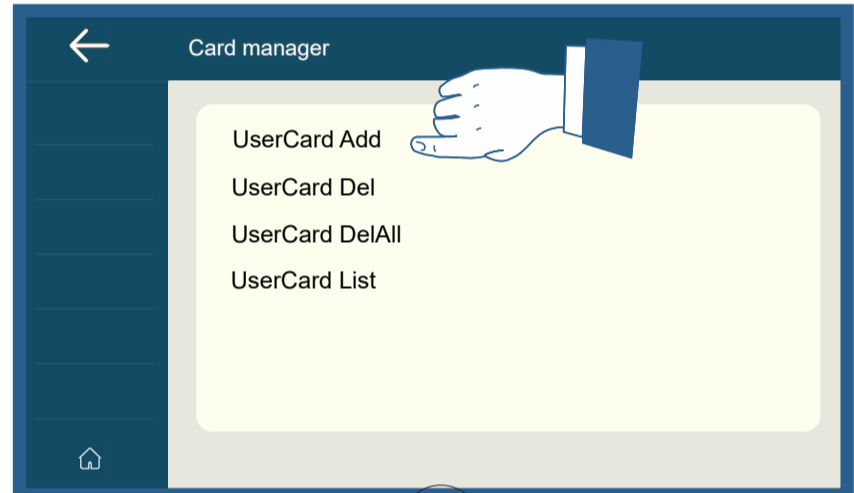
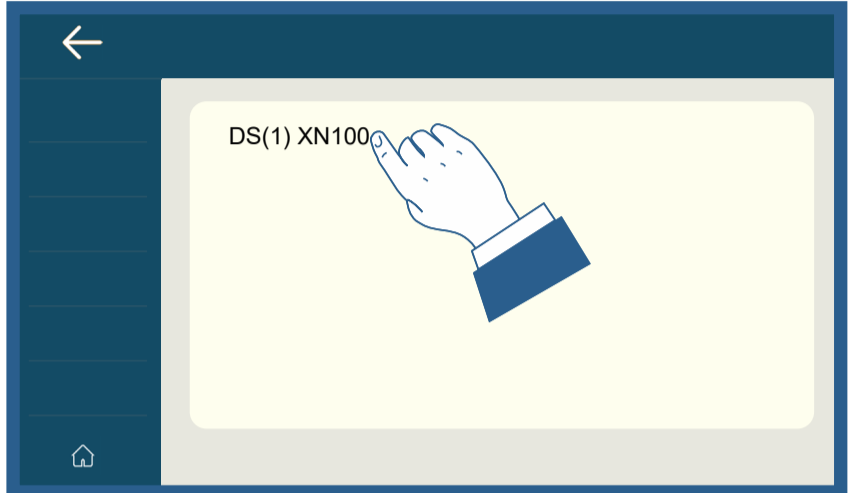
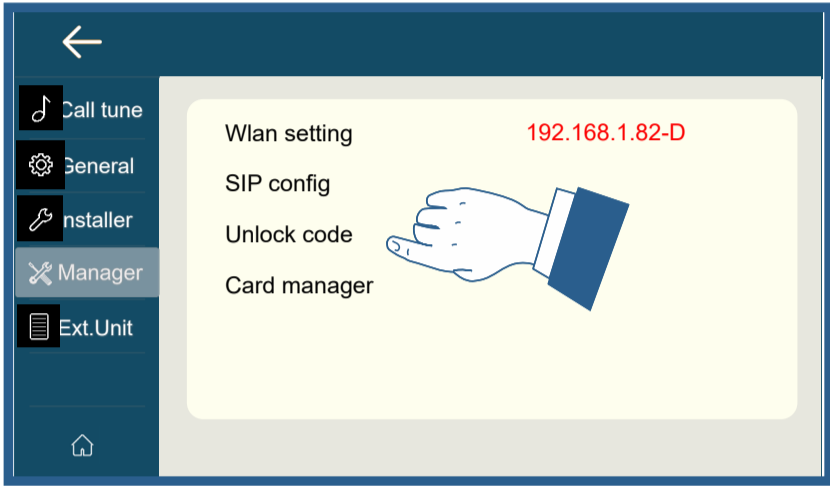
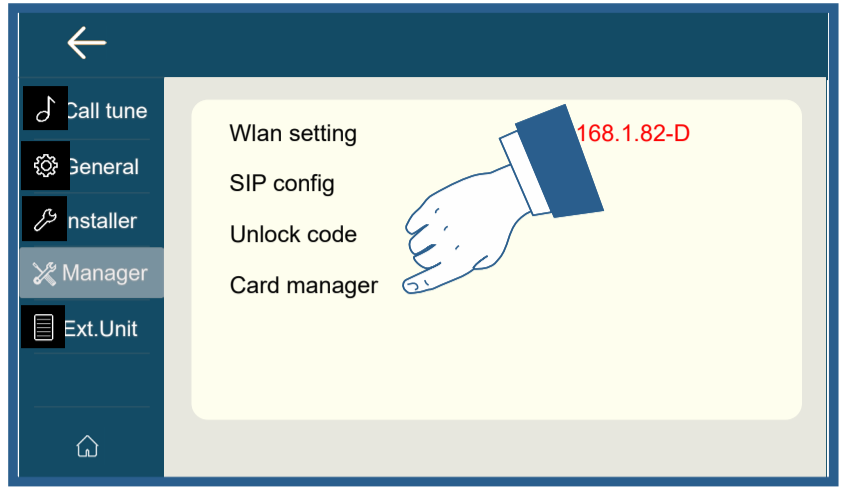
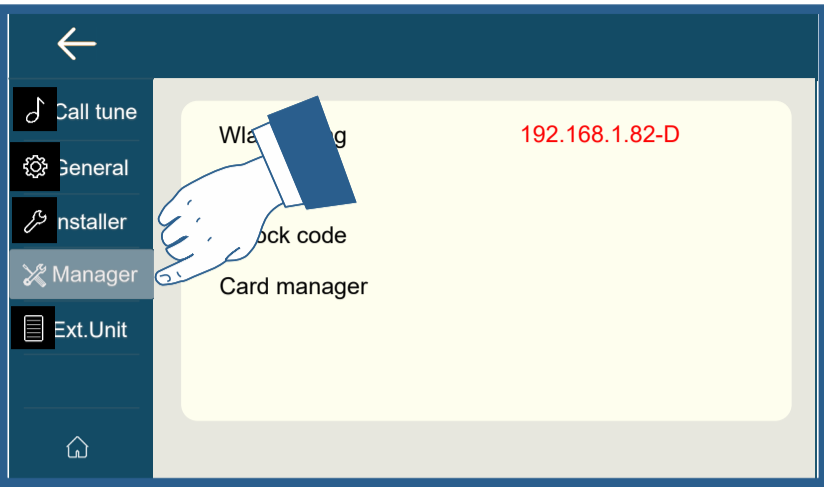

XN300

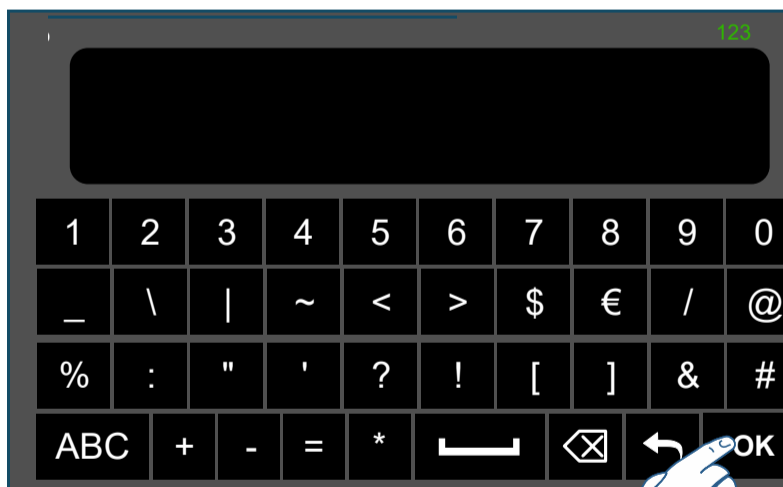

XN100

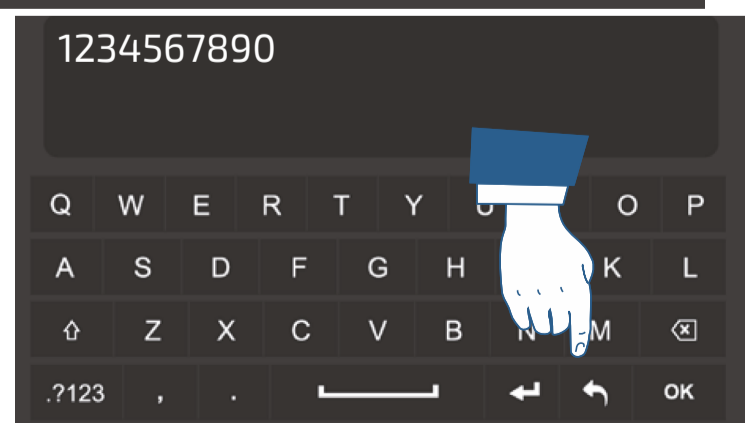
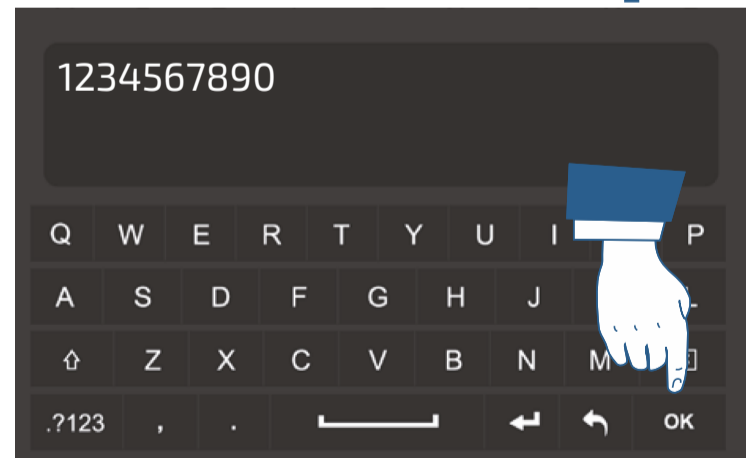
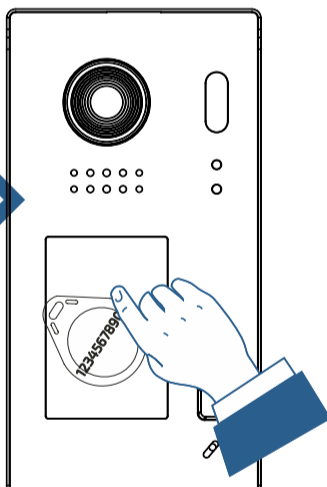

Deutsch

OPTIONALER AKTUATOR RLXN für zweite Verriegelung, Eingangstor oder Treppenbeleuchtung

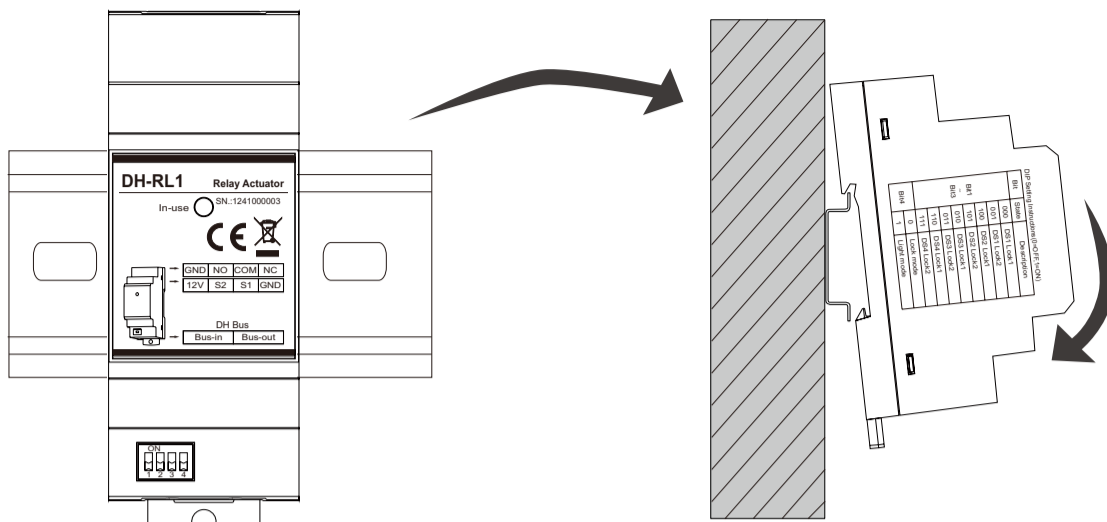
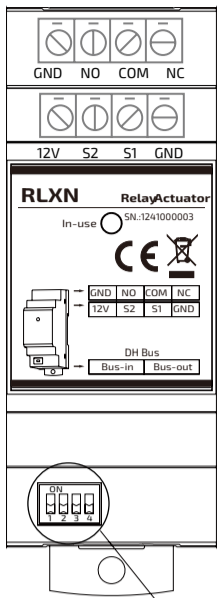

Position	Schloss
	DS1 - LOCK1
	DS1 - LOCK2
	DS2 - LOCK1
	DS2 - LOCK2
	DS3 - LOCK1
	DS3 - LOCK2
	DS4 - LOCK1
	DS4 - LOCK2

Technische Daten

Protokoll XENTRY
Stromversorgung: über die Leitung
Relais-Aktivierungszeit 1-99 s
Betriebstemperatur 0 ÷ +40 °C
Maximale Luftfeuchtigkeit 90 % HR
Abmessungen 90 x 35 x 58,4 mm

Terminals	Funktionalität
BUS-IN	Anschlusspaar für unpolarierten BUS-Eingang
BUS-OUT	Paar nicht polarisierte BUS-Ausgangsklemmen
NC	Normalerweise geschlossenes Relaiskontakt
COM	Gemeinsamer Anschluss des Relais
NO	Normalerweise offener Relaiskontakt
GND	Masse
S1-GND	Anschlussklemmen für Türöffnungstaster
S2	Nicht anrufen

Anschluss des Stellantriebs an die Schalttafel und Anzeige des Aktivierungsbefehls

Um den Stellantrieb zu steuern, muss dieser einer der Tasterleisten zugeordnet werden, wodurch er zu einem zusätzlichen Ausgang wird. Konkret können Sie über die Einstellungen der DIP-Schalter auf der Abdeckung des RLXN (vorherige Tabelle) wählen, ob der RLXN-Ausgang gleichzeitig mit dem Befehl zur Türverriegelung, dem er zugewiesen ist, aktiviert werden soll, oder über einen zweiten Befehl, der nach seiner Aktivierung während der Kommunikation mit der Tasterkonsole auf dem Display angezeigt wird. Die folgenden Abbildungen veranschaulichen die erforderlichen Schritte zur Aktivierung des RLXN-Aktivierungsbefehls.

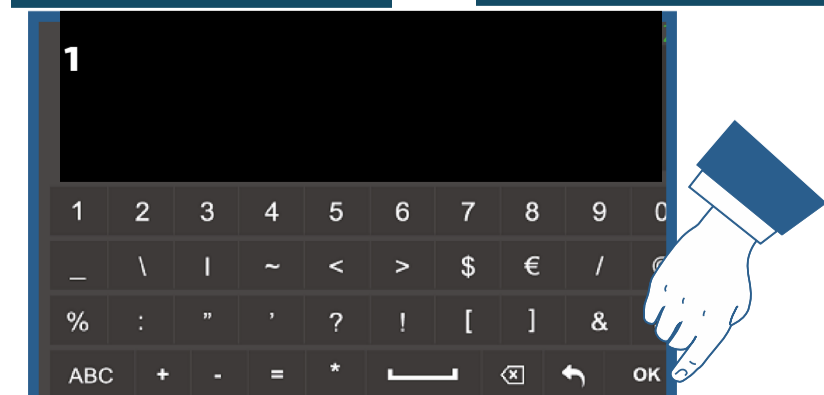
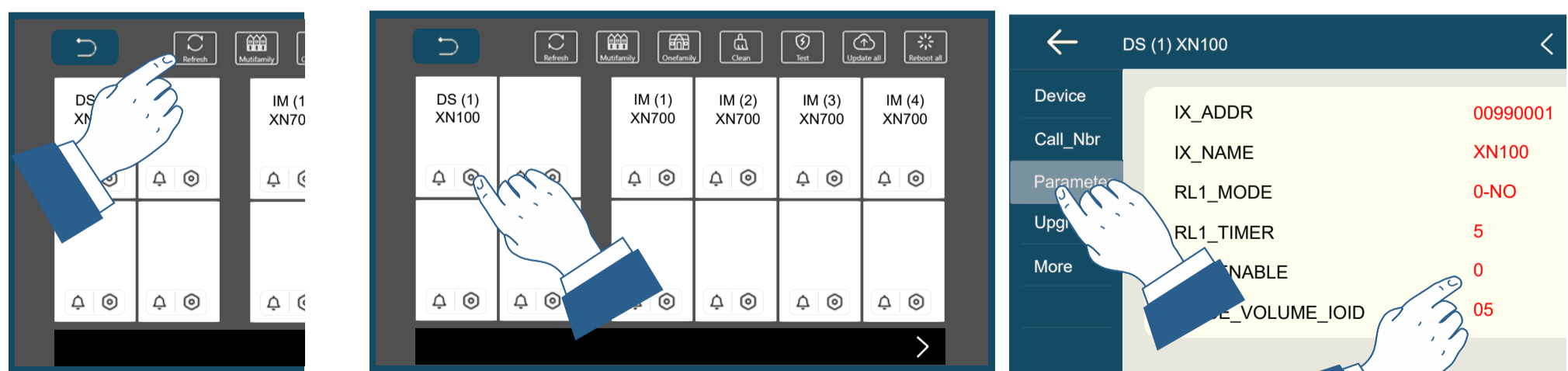
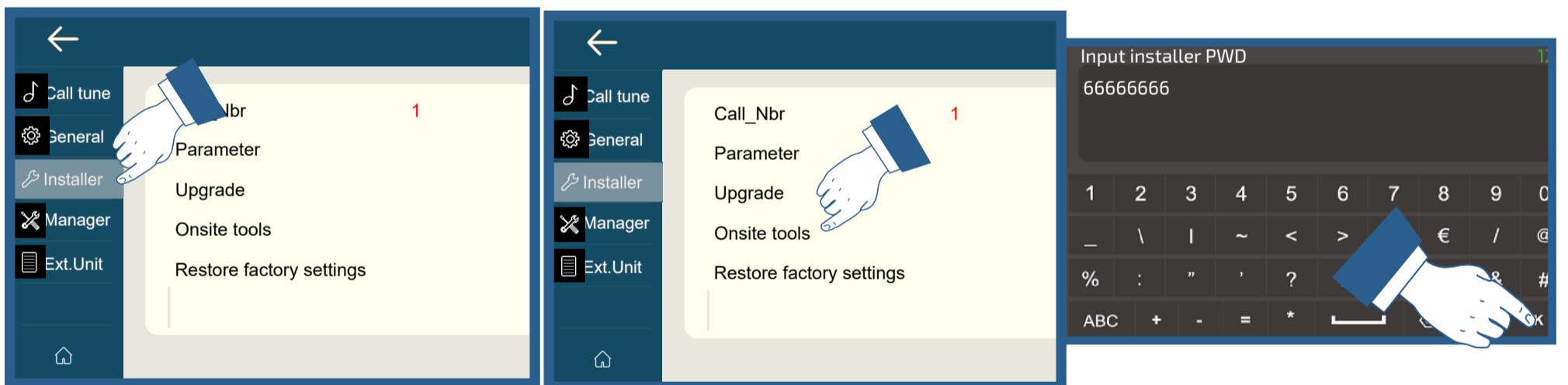

Bistabile (schrittweise) Aktivierung des Relais über die Schaltfläche auf der Startseite

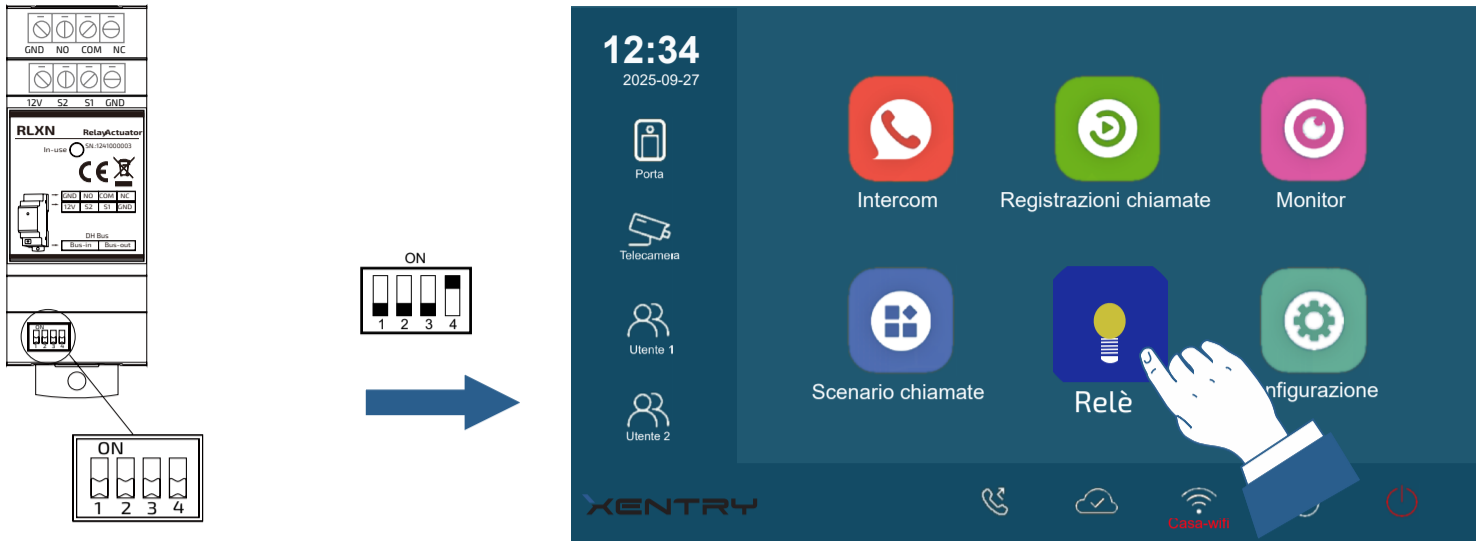

Änderung der Einschaltzeit des COM-/NO-/NC-Kontakts

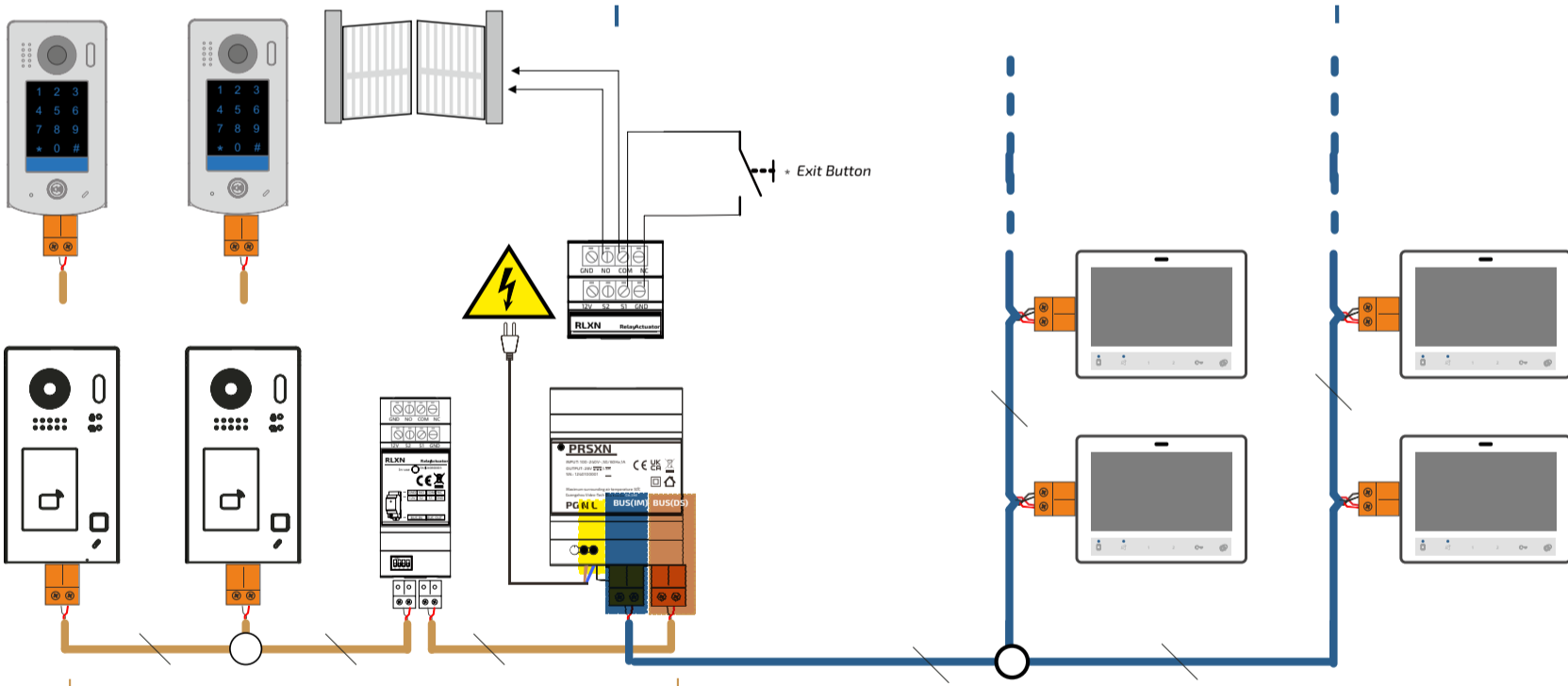
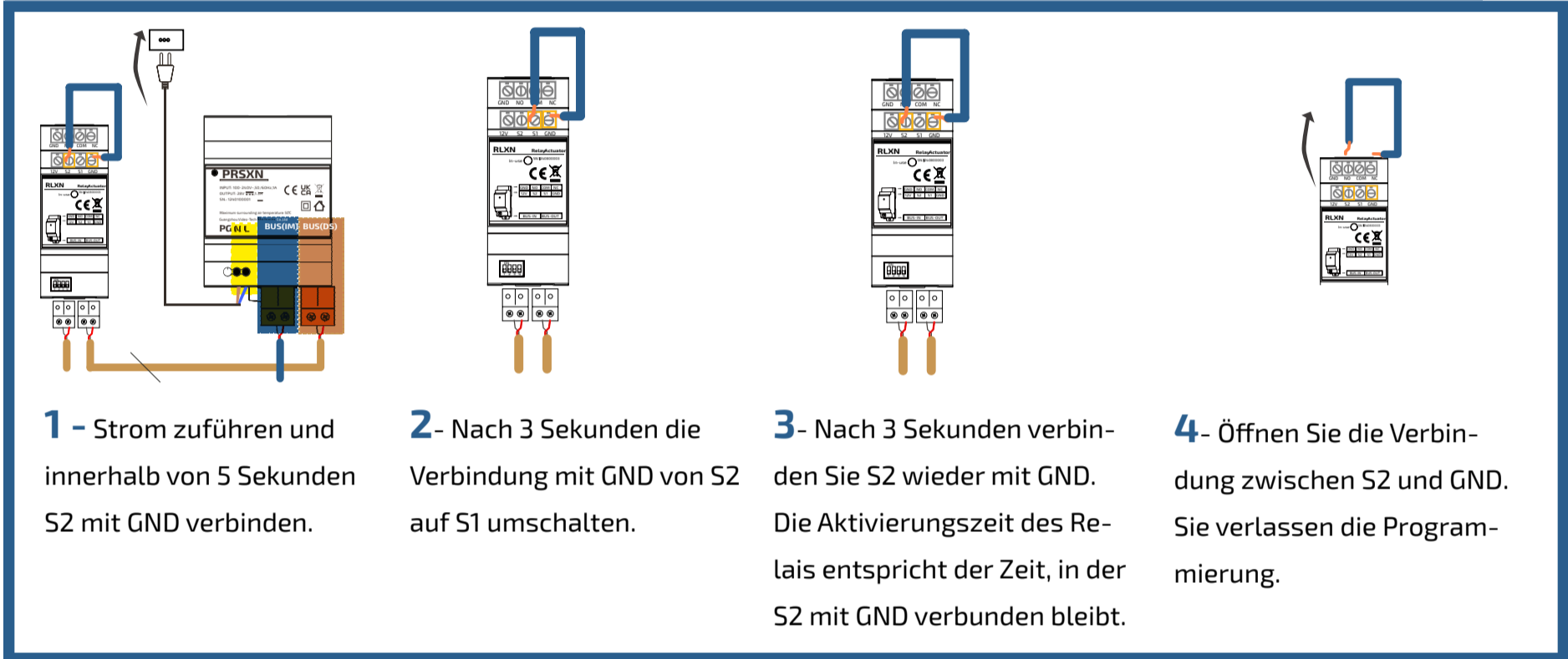

MATRICOLA - SET NUMBER - MATRICULE APPAREIL -
N° MATRICULA - N° DE MATRICULA - SERIENNUMMER

Mi2608/2
/Cod. M527063720



Directive 2012/19/EU (WEEE-RAEE)

Smaltire il dispositivo secondo quanto prescritto dalle norme per la tutela dell'ambiente.
Dispose of the device in accordance with environmental regulations.
Écouler le dispositif selon tout ce qu'a été prescrit par les règles pour la tutelle du milieu.
Eliminar el aparato según cuánto prescrito por las normas por la tutela del entorno.
Disponha do dispositivo conforme regulamentos ambientais.
Werden Sie das Gerät in Übereinstimmung mit Umweltregulierungen los.

ACI Srl

Via E. Vanoni, 3 • 60027 Osimo (AN) • Italy
Tel: +39 071 7202038
e-mail: info@farfisa.com • www.farfisa.com



La ACI Srl si riserva il diritto di modificare in qualsiasi momento i prodotti qui illustrati.
ACI Srl reserves the right to modify the products illustrated at any time.
La ACI Srl se réserve le droit de modifier à tous moments les produits illustrés.

ACI Srl se reserva el derecho de modificar en cualquier momento los productos ilustrados aquí.
E' reservada a ACI Srl o direito de modificar a qualquer momento os produtos aqui ilustrados.
Änderungen vorbehalten.