

Manuale di istruzioni

Telecamere Speed Dome Professionali 36x GCP-7436D e GHSD-7436D e controller di sistema GSC-2000J



Mi3169

Leggere attentamente questo manuale prima dell'installazione e conservare per future consultazioni

INDICE

AVVERTENZE E PRECAUZIONI	4
IMPORTANTI INFORMAZIONI DI SICUREZZA	5
1. INTRODUZIONE	6
2. INSTALLAZIONE E CONFIGURAZIONE	7
2.1 Contenuto dell'imballo GCP-7436D	7
2.2 Contenuto dell'imballo GHSD-7436D	8
2.3 Configurazione di base del sistema CYBER SCAN DOME	9
2.4 Settaggi dei dip-switches	11
2.5 Impostazione indirizzo (ID) della telecamera dome	13
2.6 Connessioni	14
3. PROGRAMMAZIONE E FUNZIONAMENTO	17
3.1 Accensione	17
3.2 Unità controller joystick	17
3.3 Selezione telecamera	18
3.4 Accesso al menù OSD	18
3.4.1 Navigazione all'interno del menù OSD	18
3.4.2 Struttura del menù OSD della telecamera dome Cyber Scan	19
3.5 HOME	20
3.6 SYS INFO	20
3.7 DISPLAY	21
3.7.1 Area Title	21
3.7.2. Privacy Zone	22
3.7.3 OSD Display	23
3.7.4 View Angle	23
3.7.5 Position	24
3.7.6 Cooler/Heater	25
3.8 DOME SETUP	26
3.8.1 Home/Preset	26
3.8.2 Auto Scan	28
3.8.3 Tour	29
3.8.4 Pattern	32
3.9 ALARM	33
3.10 CAMERA	34
3.10.1 Focus	34
3.10.2 WB Control (Controllo del Bilanciamento del Bianco)	34
3.10.3 AE Control (Controllo automatico dell'esposizione)	35
3.10.4 Line Lock	35
3.10.5 Screen Setup	36
3.10.6 Digital Effect	36
3.10.7 Back light	36
3.10.8 DAY&NIGHT	37
3.11 CONFIG	37
3.11.1 Init Data	37
3.11.2 Dome Reset	38
3.11.3 General	38
3.12 LANGUAGE	39
3.13 EXIT	39
4. SPECIFICHE TECNICHE	40
5. DIMENSIONI	41
APPENDICE A – LISTA DELLE COMBINAZIONI TASTI GLB	43
APPENDICE B – RISOLUZIONE PROBLEMI	44
APPENDICE C – ACCESSORI OPZIONALI	45

AVVERTENZE E PRECAUZIONI

	<u>ATTENZIONE</u>	
RISCHIO DI SHOCK ELETTRICO NON APRIRE!		
ATTENZIONE: PER RIDURRE IL RISCHIO DI SHOCK ELETTRICO, NON RIMUOVERE IL COPERCHIO. ALL'INTERNO NON CI SONO COMPONENTI RIPARABILI DALL'UTENTE. RIVOLGERSI AL PERSONALE AUTORIZZATO.		

Cambiamenti o modifiche non espressamente approvate dal costruttore possono limitare il diritto di utilizzo dell'apparato da parte dell'utente.

Queste indicazioni possono essere posizionate nella parte inferiore o posteriore del prodotto e sono atte a specificare che:



La folgore terminante con una freccia all'interno di un triangolo equilatero indica all'utente la presenza di tensioni non isolate pericolose all'interno del prodotto stesso che potrebbero rivelarsi di intensità sufficiente a provocare uno shock elettrico per le persone.



Il punto esclamativo all'interno di un triangolo equilatero sta ad indicare all'utente l'esistenza di un'istruzione riguardante una funzione o una modalità di manutenzione all'interno della documentazione che accompagna il prodotto.

**ATTENZIONE: PER PREVENIRE IL RISCHIO DI FOLGORAZIONE O INCENDIO,
NON ESPORRE L'APPARATO ALL'ESTERNO IN CODIZIONI DI PIOGGIA O
FORTE UMIDITA' SENZA LE RELATIVE PROTEZIONI.**



Attenzione: l'installazione deve essere effettuata da personale qualificato in accordo con quanto stabilito dalle norme nazionali.

DICHIARAZIONE DI CONFORMITA' CE

ATTENZIONE

Questo è un prodotto di classe A. L'installazione in ambiente domestico di questo prodotto può essere causa di interferenze a radio frequenza. In questo caso può essere richiesto all'utente di prendere opportuni provvedimenti per la loro eliminazione.

IMPORTANTI INFORMAZIONI DI SICUREZZA

1. Non esporre la telecamera all'umidità.

La telecamera è stata progettata per l'uso in interni o in abbinamento ad una custodia di protezione adeguata. Nel caso in cui la telecamera rimanga esposta all'umidità o alla pioggia, spegnerla immediatamente e richiedere l'intervento di personale specializzato. L'umidità può causare danni alla telecamera e creare rischio, pericolo e shock elettrico.

La telecamera è dotata di guarnizioni e sistemi di chiusura stagni che garantiscono un grado di protezione IP66. Tuttavia, sarà cura dell'installatore verificare e provvedere ad un'accurata protezione all'acqua ed all'umidità in corrispondenza delle aperture per il passaggio di cavi e nella parte posteriore della staffa sia nel caso di installazione a muro che nell'installazione con adattatori da palo o ad angolo.

Nel caso in cui sia rimasta dell'umidità all'interno della telecamera durante l'installazione, è possibile che forti escursioni termiche ne provochino la condensa sull'ottica del modulo video. In questo caso, può essere utile l'applicazione, all'interno della telecamera stessa, di sali igroscopici capaci di assorbirla.

2. Non installare questa telecamera sotto sopra.

Questa telecamera è stata progettata per essere fissata a soffitto o a muro con appositi adattatori. Installazioni in modalità differenti (ad esempio appoggiata al suolo) possono causare malfunzionamenti.

3. Non tentare di smontare la telecamera da soli.

Per evitare il rischio di scosse elettriche, non rimuovere alcuna vite o alcun coperchio dalla telecamera. All'interno non ci sono parti riparabili dall'utente. Nel caso sia necessario riparare il prodotto, richiedere l'intervento di personale specializzato.

4. Evitare di puntare la telecamera direttamente verso la luce del sole.

Sia che la telecamera sia in funzione che no, evitare sempre il puntamento verso la luce diretta del sole o verso oggetti molto luminosi. Queste condizioni possono essere infatti causa di danni gravi al sensore.

5. Non impiegare solventi o detergenti forti sul prodotto.

Nel caso sia necessario pulire la telecamera utilizzare semplicemente un panno soffice ed asciutto. Se risulta difficile rimuovere dello sporco, utilizzare un detergente non aggressivo ed agire gentilmente.

6. Maneggiare la telecamera con cura.

Prestare particolare attenzione quando si maneggia la telecamera. Evitare urti, vibrazioni... La telecamera può risultare danneggiata nel caso in cui venga maneggiata o posizionata in modo improprio.

7. Prima dell'installazione verificare le condizioni di temperatura, umidità e alimentazione.

Utilizzare la telecamera in condizioni dove la temperatura è compresa tra -25°C e $+70^{\circ}\text{C}$ e l'umidità è inferiore a 90%. La corretta tensione di alimentazione è di 24Vca 2A.

8. Non utilizzare la telecamera nelle seguenti condizioni. Sull'ottica si può formare condensa se la telecamera è utilizzata nelle seguenti condizioni:

- Elevata escursione termica a causa della repentina accensione/spegnimento di un sistema di condizionamento d'aria.
- Elevata escursione termica a causa di frequenti aperture di porte/finestre con conseguenti forti correnti d'aria.
- Ambienti dove i vetri si appannano.

– Ambienti saturi di fumo di sigarette o polvere.

Se l'ottica forma della condensa, rimuovere la cupola e asciugare tutte le superfici che presentano segni di umidità con un panno soffice. Se necessario, si consiglia di impiegare un sacchetto di sali igroscopici al fine di assorbire l'eventuale umidità rimasta all'interno.

9. Parti soggette ad usura.

Parti meccaniche quali motori Pan/Tilt e motori per ottiche, ventole di raffreddamento, cinghie interne, ecc... sono soggette ad usura e quindi a degradarsi con l'utilizzo. Per la sostituzione e la manutenzione di queste parti, rivolgersi a personale qualificato.

1. INTRODUZIONE

Caratteristiche

Queste telecamere Dome Cyber Scan, insieme ai controller dedicati, consentono di realizzare sistemi di sorveglianza e sicurezza integrati molto potenti. Grazie alla possibilità di utilizzo di più telecamere e più controller non ci sono limiti nelle dimensioni dell'area da video sorvegliare. L'architettura esclusiva e flessibile, consente anche il controllo remoto delle funzioni di una grande varietà di dispositivi esterni quali DVR e matrici.

A. Unità telecamera

- Telecamera con zoom incorporato 36x e funzione True Day&Night.
 - Massimo numero di indirizzi: 999 e fino a 319 posizioni Pre-set.
 - 8 Tour che possono includere Pre-set, Tour, Auto Scan e Pattern. Tour stessi possono essere programmati in modo che includano sino a 300 funzioni. Durante il movimento ciascun Pre-set può essere visualizzato in modalità Vector Scan.
 - 8 funzioni Auto Scan inclusa la funzione Vector Scan.
 - 4 Pattern (240 secondi).
 - 8 zone Privacy.
 - 8 ingressi allarmi / 4 uscite allarme (NA o NC).
 - Velocità di rotazione variabile tra 0.1°/sec e 90°/sec.
 - Velocità turbo 430°/sec (movimento del joystick con pressione contemporanea del tasto .
 - Velocità massima inversamente proporzionale al livello di zoom.
 - Preferenze utente programmabili (Alarm, Pre-set, Title...)
 - Indirizzi selezionabili sino a 999.
 - Driver con ricevitore di comandi RS422/485 interno.
 - Protezioni interne per surge di alimentazione ed extra tensioni.
 - Ventole di raffreddamento e sistema di riscaldamento integrati per garantire una temperatura interna costante (*).
 - Circuiti interno per il controllo della temperatura (*).
 - Corpo in alluminio e cupola in policarbonato (*).
 - Opzioni: cupolà fumè, adattatori per fissaggio a palo, angolo, tetto e parapetto.
- (*) Caratteristiche disponibili solo per la versione "Pre-pack" da esterno.

B. Unità controller con joystick (opzionale)

- Comunicazione RS422/485 (massimo 1.2Km).
- Controllo telecamere Dome Cyber Scan (I/II).
- Controllo telecamere AF zoom, AF zoom dome e Zoom Enviro.
- Controllo di 255 DVR, 999 telecamere, 120 monitor.
- Estensione con controller Slave.
- Joystick per un migliore controllo delle funzioni PAN/TILT e ZOOM.
- Multiprotocollo (Cyber Scan I/II, P-D...).
- Alimentazione 12Vdc/500mA attraverso la scatola di derivazione in dotazione.

2. INSTALLAZIONE E CONFIGURAZIONE

2.1 Contenuto dell'imballo GCP-7436D

L'imballo contiene di seguenti prodotti:

- Modulo telecamera Cyber Scan Dome Pre-pack	1
- Staffa per fissaggio a soffitto	1
- Tubo di raccordo	1
- Tappi in plastica per fissaggio	4
- Viti per tappi di fissaggio	4
- Viti (M4X4)	4
- L- Wrench (M2)	1
- L-Wrench (M3)	1
- Cavi (Ingressi ed uscite allarmi)	2
- Manuale di istruzioni	1
- Nastro teflon	1
- Blocco terminali	1

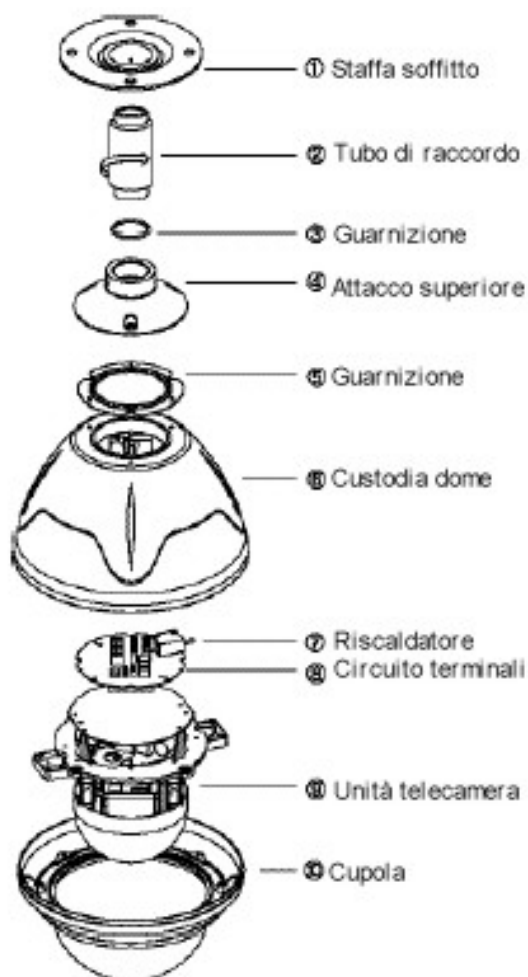

[Fig.1a] – Lista delle parti e montaggio

2.2 Contenuto dell'imballo GHSD-7436D

L'imballo contiene di seguenti prodotti:

- Modulo telecamera Cyber Scan Dome	1
- Viti per il montaggio	3
- Viti per tappi di fissaggio	3
- Viti	3
- Adattatore - staffa per il montaggio superficiale	1
- Blocco protezione	1
- Cavi (Ingressi ed uscite allarmi)	2
- Manuale di istruzioni	1
- Blocco terminali	1

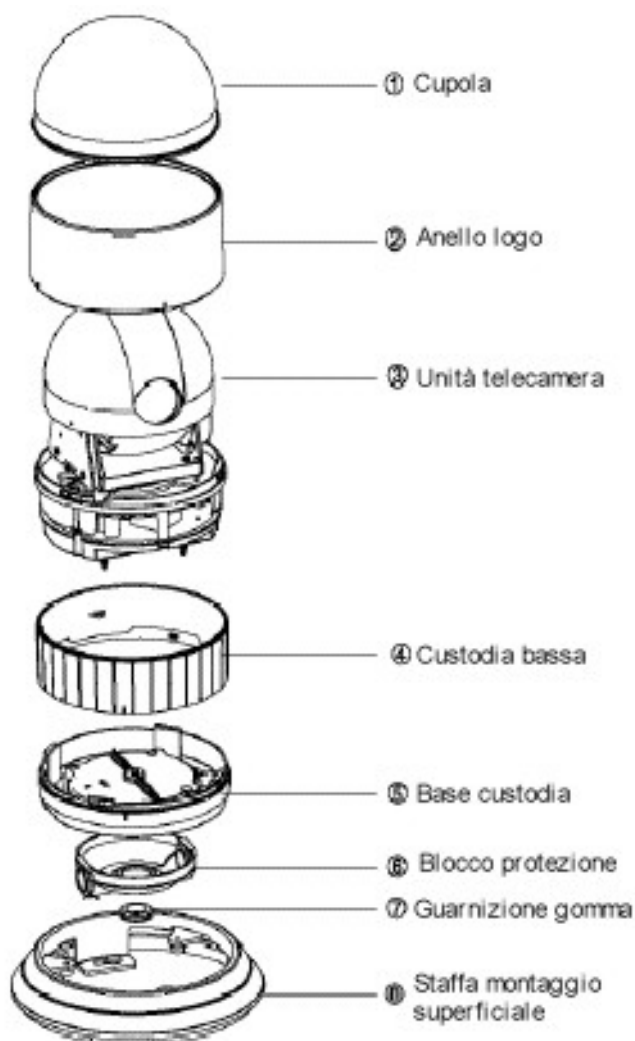

[Fig.1b] – Lista delle parti

2.3 Configurazione di base del sistema CYBER SCAN DOME

Lo schema riportato sotto rappresenta graficamente una possibile configurazione di utilizzo delle telecamere Speed Dome Cyber Scan e dei controller dedicati.

E' possibile integrare nello stesso sistema telecamere Speed Dome da interno GHSD-7436D e telecamere da esterno GCP-7436D ed utilizzare qualsiasi controller della serie GSC.

In questo modo la gestione delle telecamere e del sistema di registrazione diviene unificata.

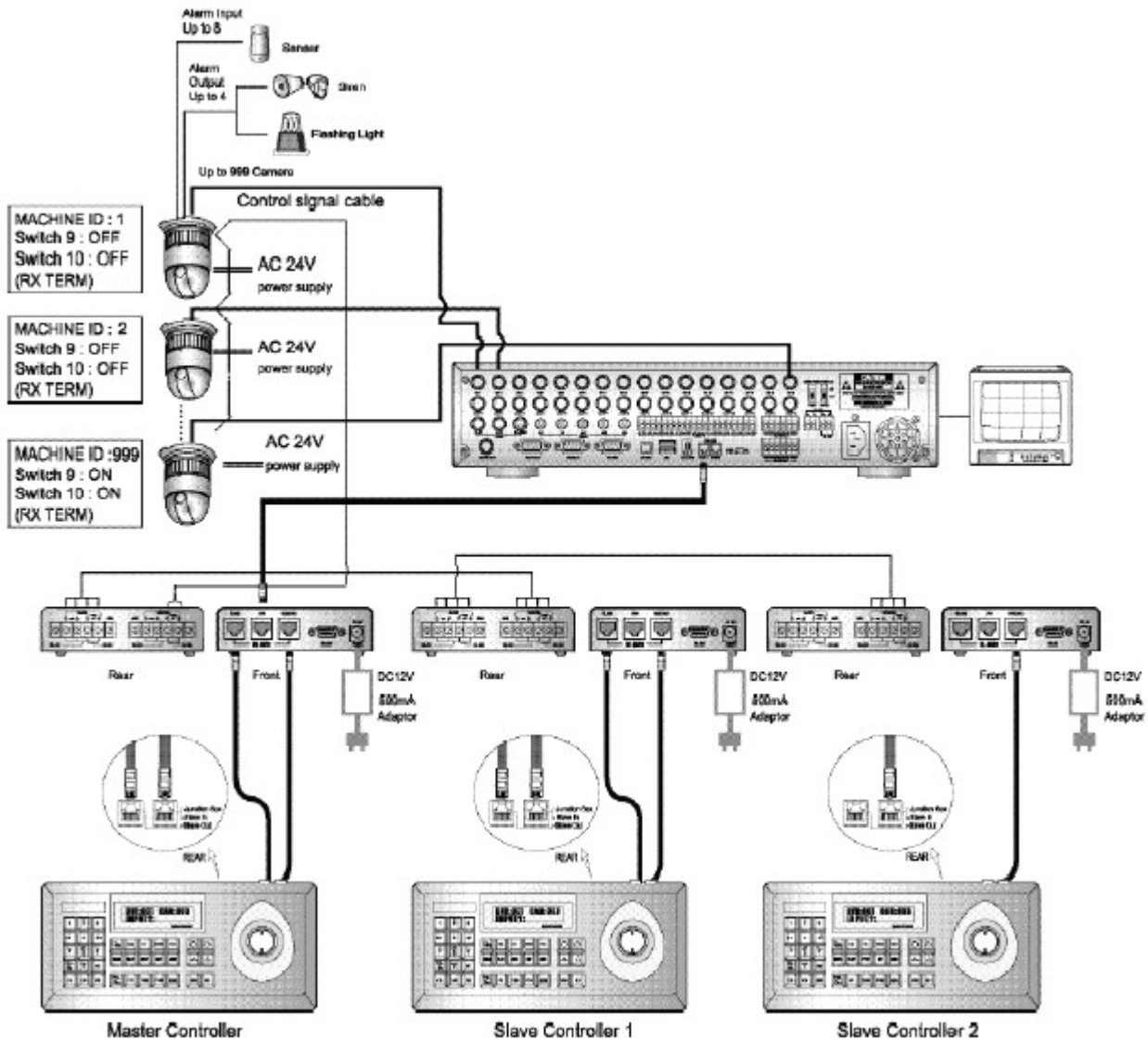

[Fig.2] – Diagramma base di installazione

Raccomandazioni generali riguardo all'installazione ed all'utilizzo dei prodotti:

- Controllare che la rete elettrica del luogo in cui viene installato l'apparato sia stabile e appropriata alle richieste di corrente dell'apparato stesso.
- La rete elettrica, per sua natura, può essere instabile o veicolo di disturbi e scariche elettriche, queste possono causare malfunzionamenti o provocare danni gravi all'apparato. Si consiglia quindi di prevedere opportune reti di protezione e/o gruppi di continuità per la rete elettrica anche per garantire il funzionamento continuativo del prodotto.
- Al fine di evitare il più possibile disturbi o immagini scendenti, si raccomanda di utilizzare un cavo coassiale a 75Ω per il collegamento delle telecamere, del monitor e di eventuali altri apparati, da scegliere in funzione della distanza percorsa dal segnale e delle condizioni di

installazione. Si raccomanda di evitare sempre di utilizzare la stessa canalizzazione per la rete in alternata e per i cavi di segnale.

- Si raccomanda inoltre di utilizzare sempre connettori BNC a 75 Ω per il collegamento di ciascun cavo coassiale al relativo ingresso, prestando particolare attenzione al loro montaggio. Un cattivo montaggio dei connettori è spesso fonte di disturbi e decadimenti della qualità dell'immagine.
- Spegnerne sempre l'apparato prima di procedere a qualsiasi modifica dell'impianto.

La telecamera è stata studiata per l'installazione su superfici di montaggio che siano capaci di sopportare un peso di almeno 6Kg (14lb).

La base della telecamera dovrebbe essere fissata alla struttura del soffitto in modo tale che questo sia in grado di sopportare il peso indicato.

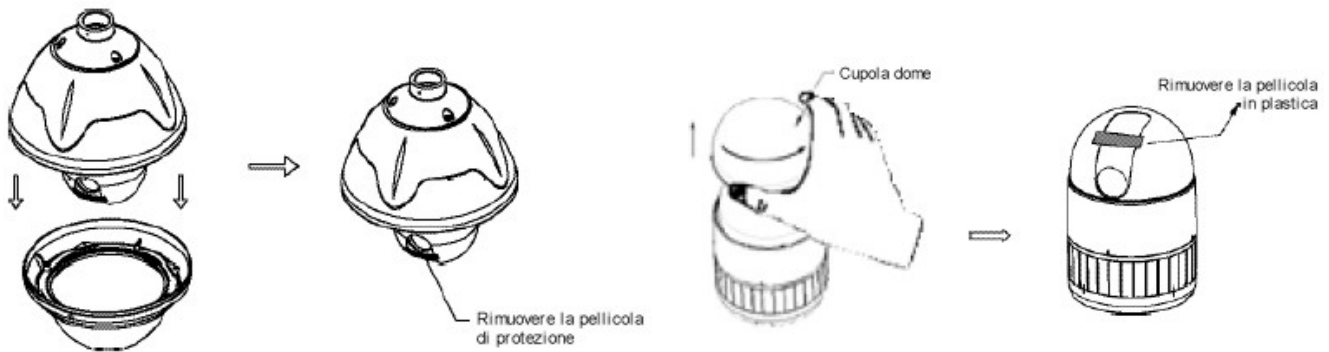

[Fig.3] – Installazione della cupola

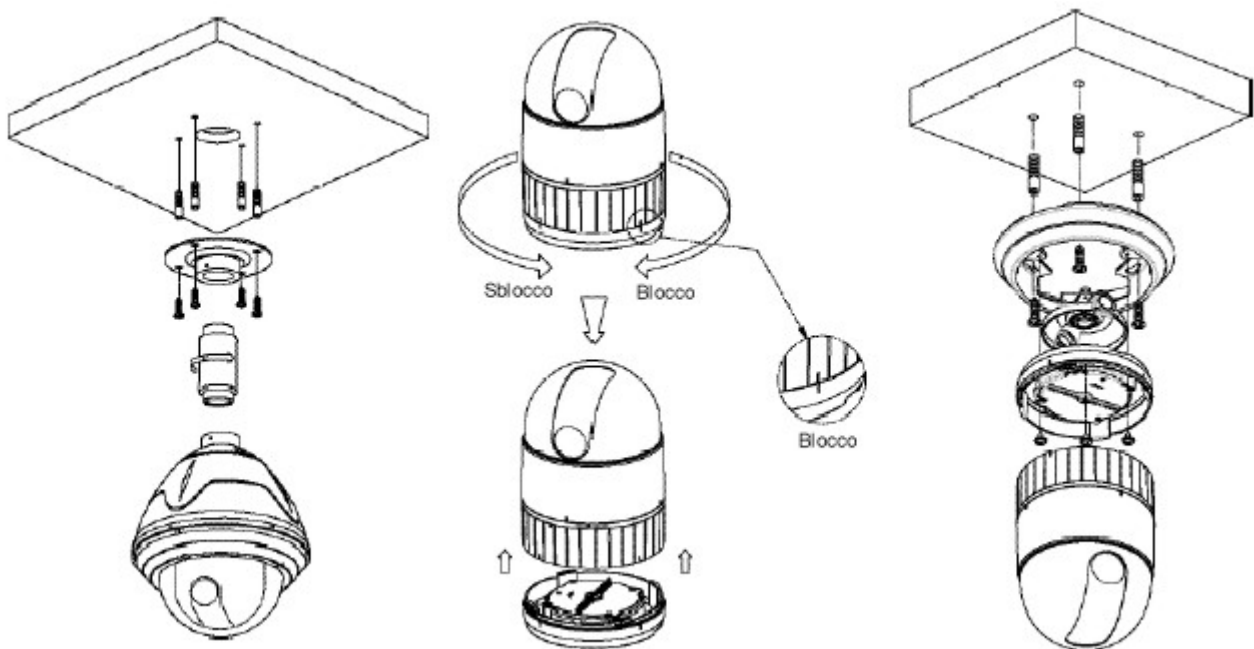

[Fig.4] – Installazione delle telecamere a soffitto

La telecamera dome deve essere installata da personale qualificato in accordo alle normative locali per la sicurezza degli impianti. Per l'installazione fare riferimento alle figure da 2 a 10.

2.4 Settaggi dei dip-switches

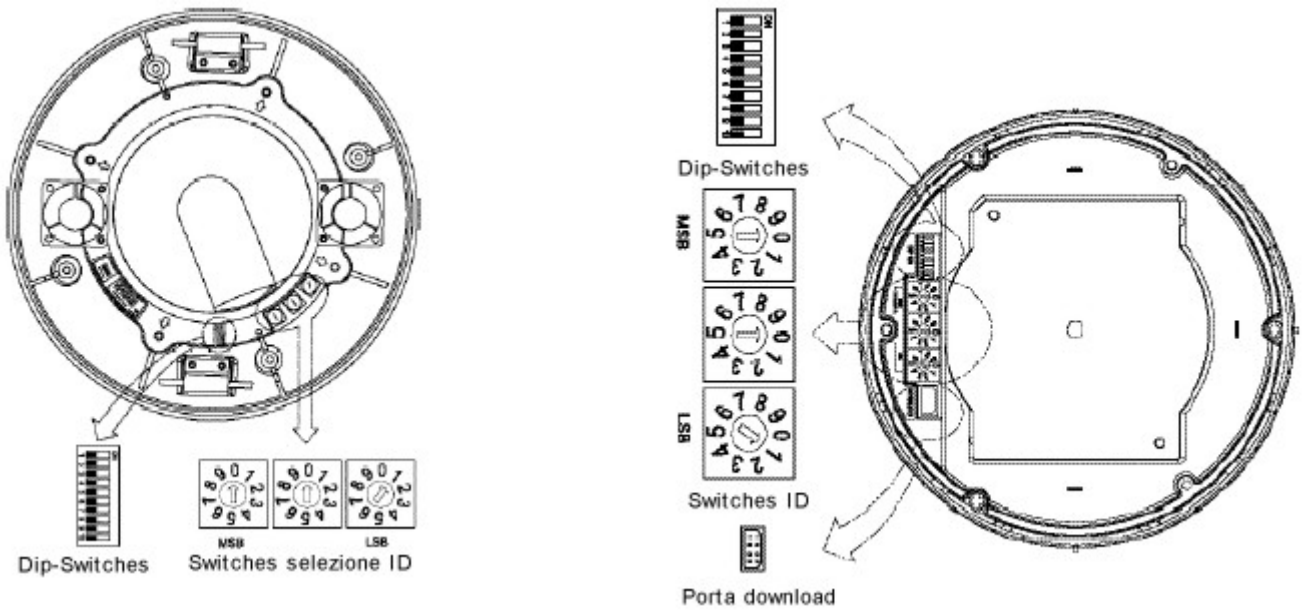

[Fig.5] – Disposizione dei Dip-switches di configurazione nelle due telecamere.

Se la telecamera viene installata insieme al controller joystick Cyber Controller serie GSC, selezionare il protocollo Cyber Scan I o II. Consultare il personale specializzato nel caso in cui sia necessario utilizzare altri sistemi di controllo.

- Impostazioni protocollo:**

1	2	3	4	PROTOCOLLO
OFF	OFF	OFF	OFF	Cyber Scan I
OFF	OFF	OFF	ON	P-D
OFF	OFF	ON	OFF	P-P
OFF	OFF	ON	ON	G-Speed Dome
OFF	ON	OFF	OFF	SNS
OFF	ON	OFF	ON	KAL
OFF	ON	ON	OFF	DEN
OFF	ON	ON	ON	BOS
ON	OFF	OFF	OFF	SAMS
ON	OFF	OFF	ON	SAE
ON	OFF	ON	OFF	Riservato
ON	OFF	ON	ON	Riservato
ON	ON	OFF	OFF	Riservato
ON	ON	OFF	ON	Riservato
ON	ON	ON	OFF	Riservato
ON	ON	ON	ON	Cyber Scan II

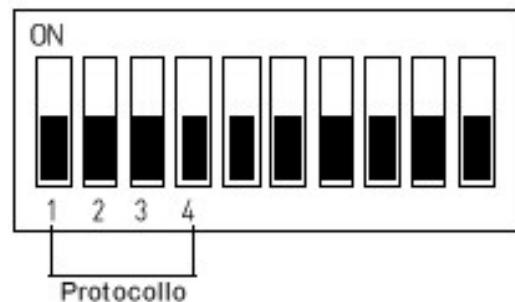

* Impostazione di fabbrica:
Protocollo Cyber Scan I

• **Velocità di comunicazione:**

5	6	BAUD RATE
OFF	OFF	9600
OFF	ON	4800
ON	OFF	2400
ON	ON	38400

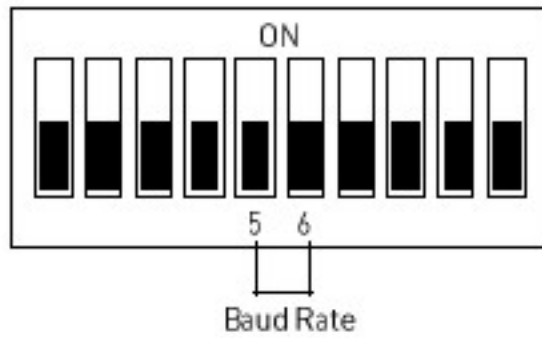

• **Linea di comunicazione:**

7	FUNZIONE
ON	RS-422
OFF	RS-485

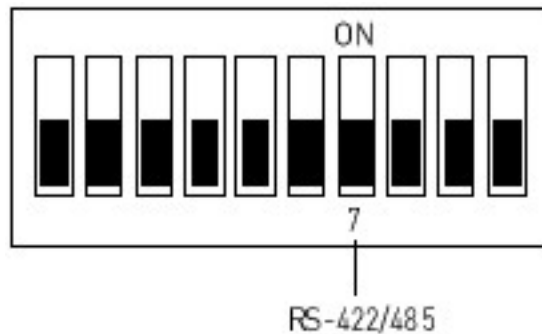

* Impostazione di fabbrica: RS-485.

• **Sistema video (solo per produzione):**

8	FUNZIONE
ON	PAL
OFF	NTSC

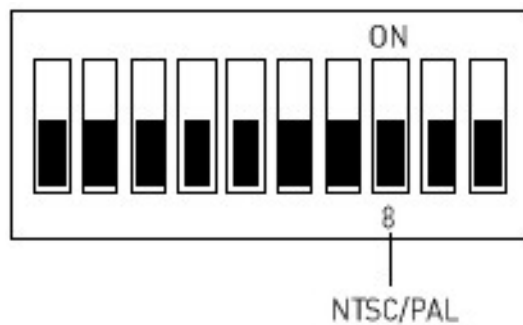

[Fig.6] – Settaggio Dip-switches

• **Settaggio terminazione:**

L'ultimo dispositivo collegato alla linea di trasmissione dati (sia esso una telecamera o un controller) deve presentare la terminazione della linea con impedenza appropriata. Senza un'appropriata terminazione è possibile che si verifichino errori di comunicazione dei segnali di controllo. La lunghezza totale della linea di trasmissione non deve eccedere 1.2Km.

9	10	FUNZIONE
ON	ON	Terminazione attiva
OFF	OFF	Nessuna terminazione

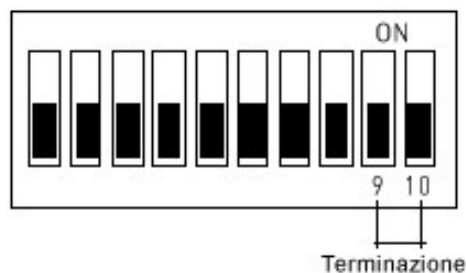

[Fig. 7] – Settaggio dell'unità per la terminazione

La telecamera dome deve essere installata da personale qualificato in accordo con tutte le normative locali per la sicurezza degli impianti. Il sistema deve essere installato seguendo le indicazioni riportate nella figure da 2 a 10.

In particolare, nel caso l'installazione richieda una configurazione di cablaggio per la linea dati simile a quella mostrata nella figura sotto, si raccomanda di impiegare un distributore di segnali (GCD-800) al fine di evitare problemi nell'invio dei comandi. Prestare anche particolare attenzione alla corretta configurazione della terminazione della linea dati.

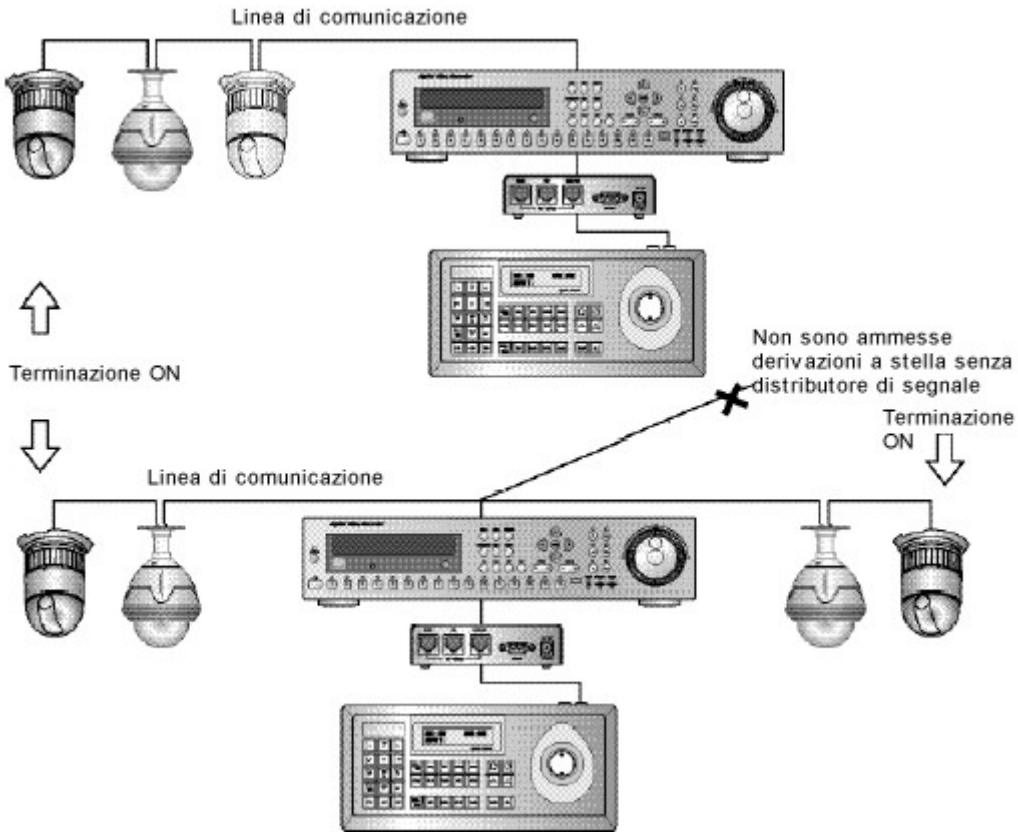

[Fig.8] – Diagramma per la terminazione

2.5 Impostazione indirizzo (ID) della telecamera dome

Al fine di prevenire danni ai circuiti di trasmissione dati, a ciascuna telecamera dell'impianto deve essere assegnato un indirizzo (ID) unico. Nel caso in cui si installi la telecamera insieme a DVR/multiplexer, si consiglia, se possibile, di utilizzare un numero di canale che coincida con l'indirizzo assegnato alla telecamera.

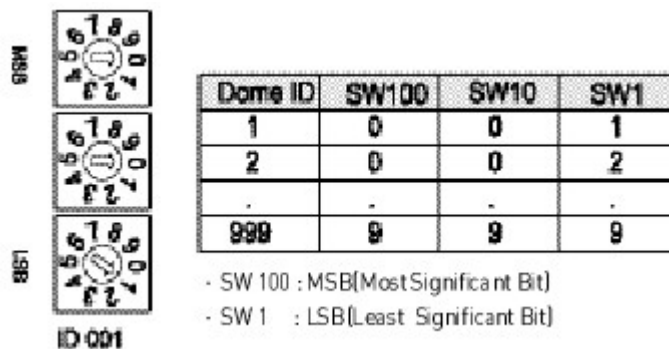

[Fig.9] – Settaggio indirizzo (ID) della telecamera.

2.6 Conessioni

Di seguito si riportano, schematicamente, alcune indicazioni circa l'utilizzo dei connettori e delle porte di comunicazione presenti a bordo del blocco terminali della telecamera GCP-7436D.

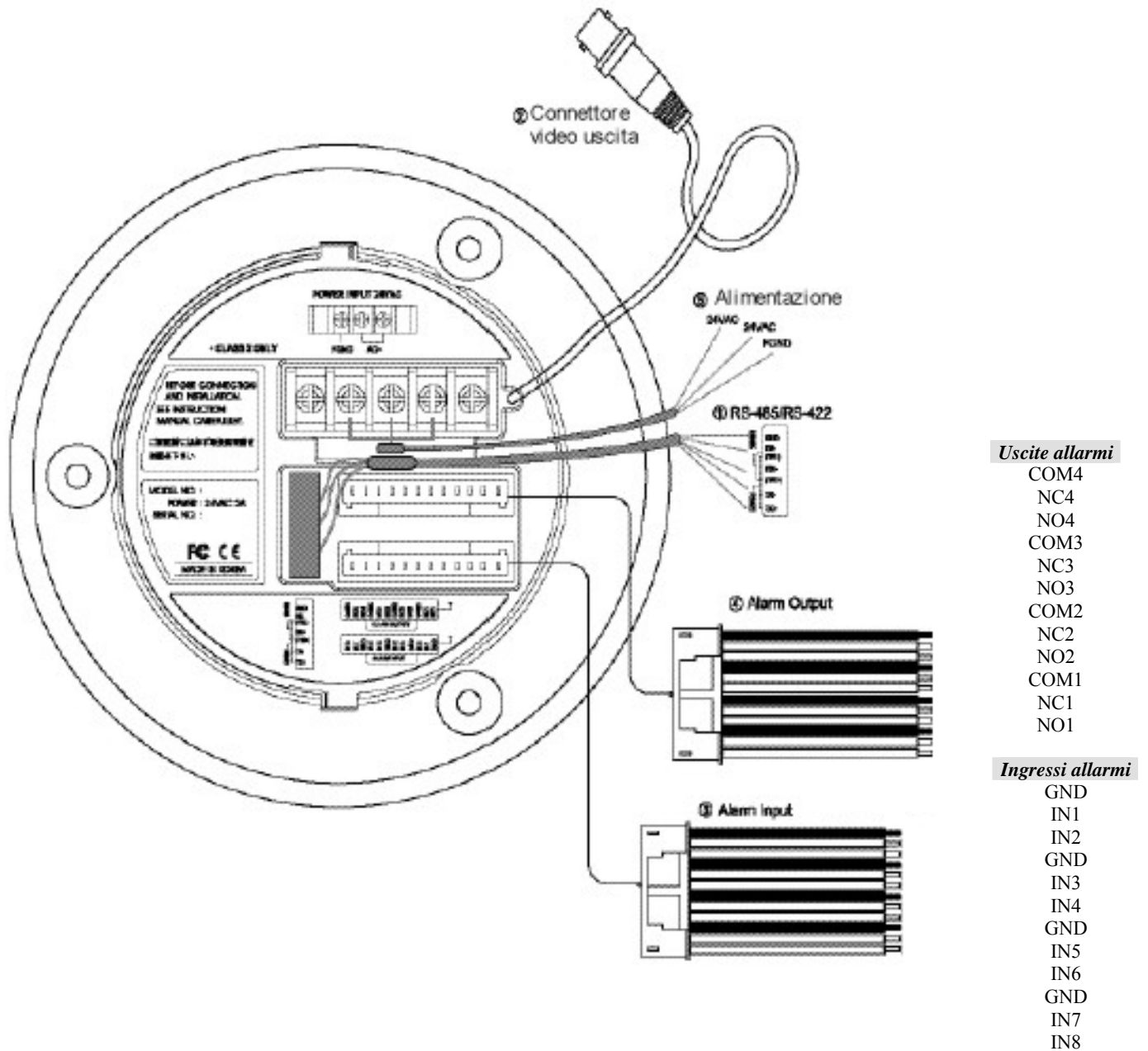

[Fig.10a] – Schema delle connessioni GCP-7436D.

Di seguito si riportano, schematicamente, alcune indicazioni circa l'utilizzo dei connettori e delle porte di comunicazione presenti a bordo del blocco terminali della telecamera GHSD-7436D.

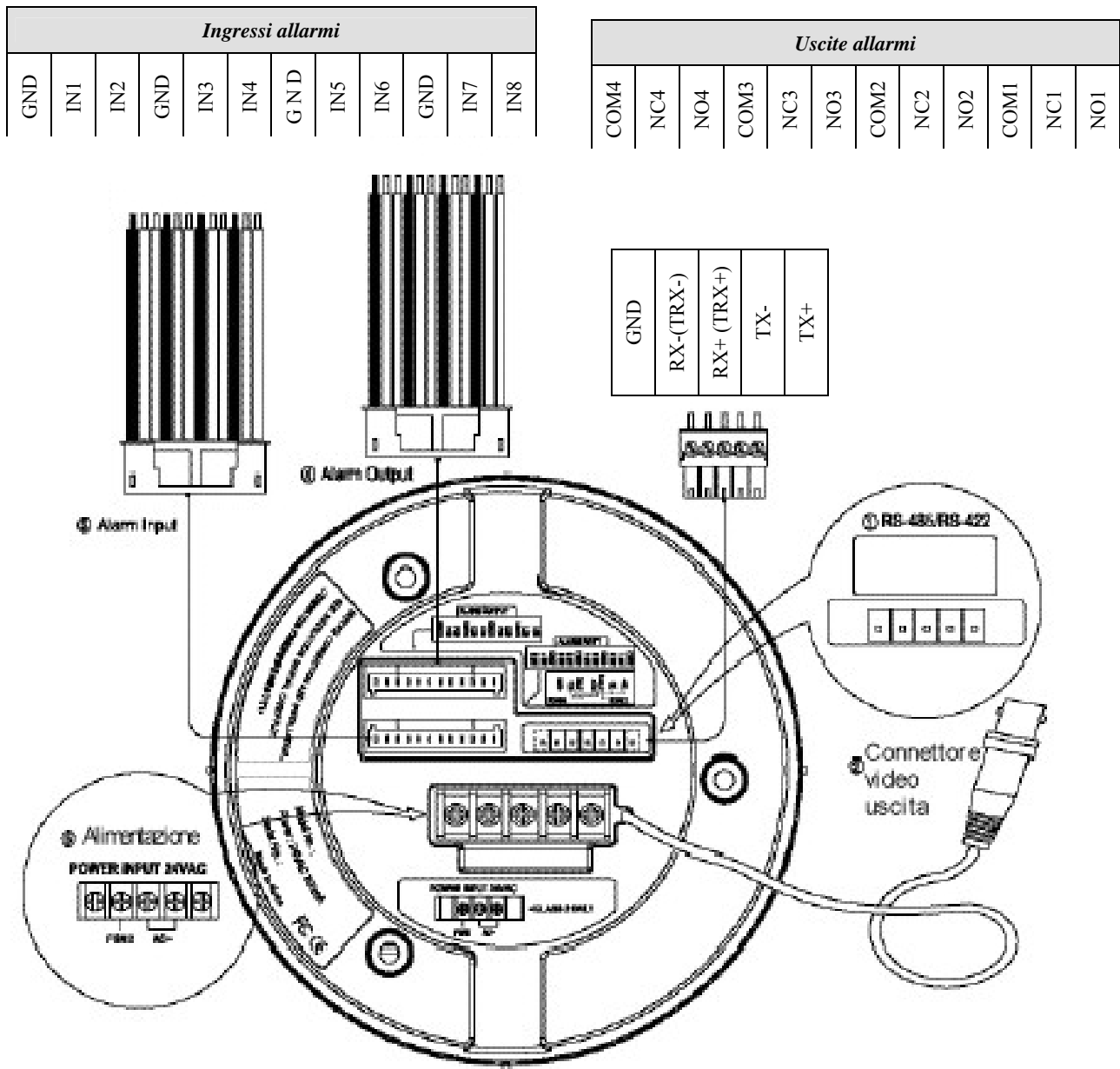

[Fig.10b] – Schema delle connessioni GHSD-7436D.

① Connessione linea dati RS-422/485:

Per il collegamento della linea dati utilizzare un cavo twistato ed impiegare i terminali come mostrato di seguito in funzione del tipo di linea che si desidera impiegare.

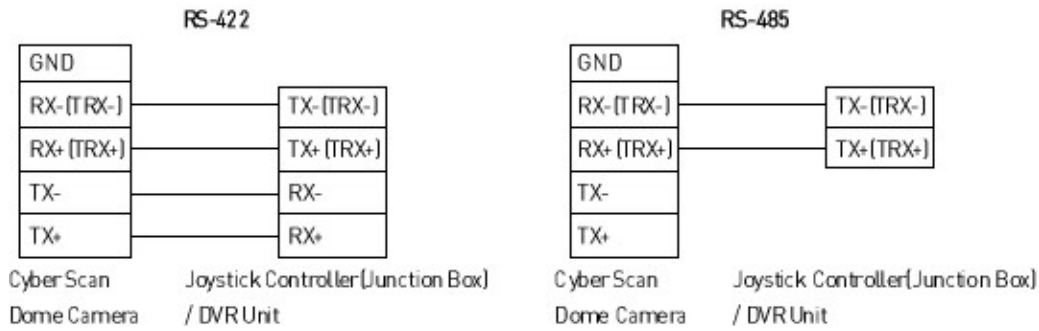

② Connessione connettore di uscita video

Utilizzare il connettore video BNC per il collegamento del segnale video al monitor o al dispositivo di gestione video da utilizzare.

③ Connessione ingressi allarmi (IN 1 – 8)

Nel caso si utilizzino dispositivi quali sensori e contatti esterni per fare in modo che la telecamera reagisca ad una condizione di allarme, utilizzare i contatti IN (Alarm IN) e GND (Ground).

Nota:

Tutti i connettori segnalati come GND sono collegati insieme. Collegare il connettore GND del sensore al rispettivo contatto GND della telecamera.

④ Connessione uscite allarmi (OUT NC/NO 1 – 4)

La telecamera può attivare dispositivi esterni come buzzer e segnalatori luminosi in risposta ad una condizione di allarme esterno. Collegare il dispositivo esterno ai contatti NO (Normalmente Aperto) e COM (Comune) o ai contatti NC (Normalmente Chiuso) e COM.

⑤ Connessione alimentazione

Per l'alimentazione elettrica della telecamera utilizzare una sorgente 24Vca 2A utilizzando i terminali di alimentazione segnalati.

3. PROGRAMMAZIONE E FUNZIONAMENTO

3.1 Accensione

Una volta terminata l'installazione della telecamera e fornita alimentazione al sistema, la telecamera dome inizierà una sequenza di configurazione. Al termine della sequenza di avvio, verranno visualizzate le seguenti informazioni.

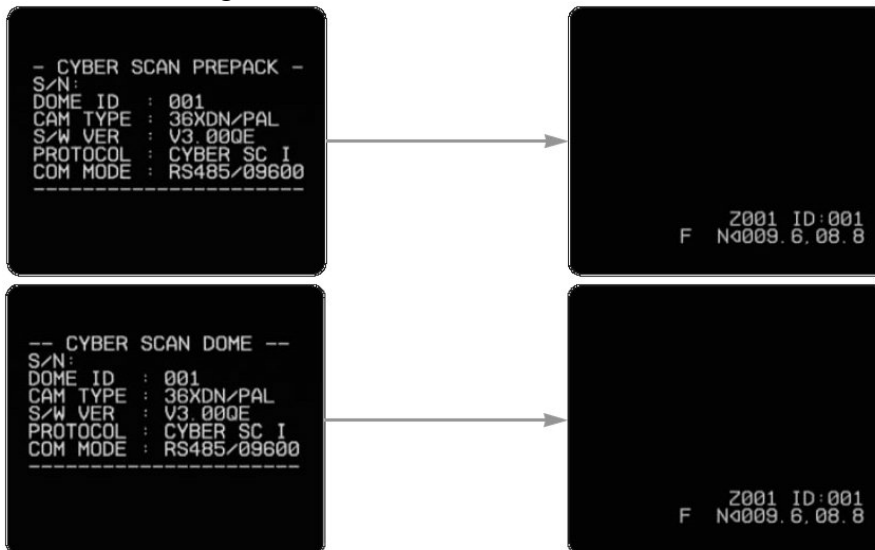

- Queste schermate mostrano le informazioni di sistema e i settaggi correnti della telecamera dome.

3.2 Unità controller joystick

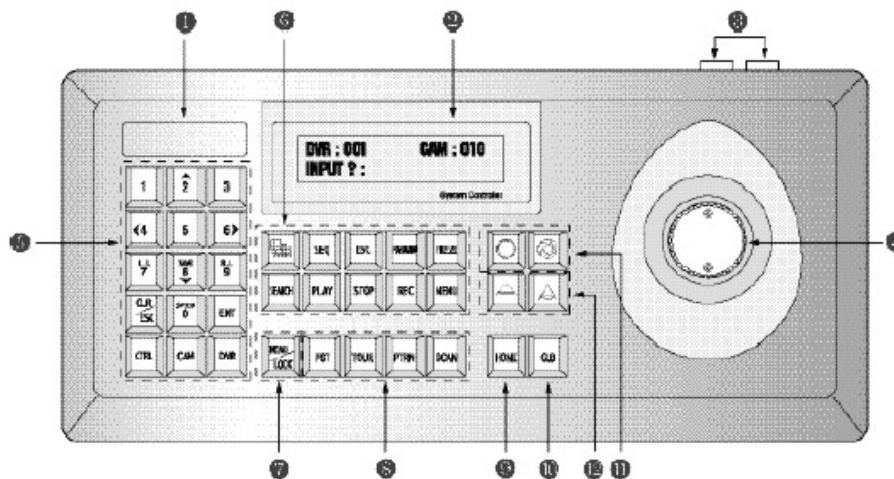

[Fig.11.a] – Il controller Joystick GSC-2000J

- | | | |
|------------------------|--|----------------------------|
| ① Logo | ⑥ Sezione DVR | ⑩ Tasto GLOBAL |
| ② Finestra display LCD | ⑦ Tasto MENU/LOCK | ⑪ Apertura / chiusura IRIS |
| ③ Connettore RJ45 | ⑧ Tasti PRESET / TOUR / PATTERN / SCAN | ⑫ Focus Far / Near |
| ④ Joystick | ⑨ Tasto HOME | |



- ① Indicatori LED
- ② Sezione DVR
- ③ Riproduzione DVR
- ④ Jog Shuttle
- ⑤ Tasto CTRL
- ⑥ Tasti numerici
- ⑦ Tasti speciali
- ⑧ Sezione Matrici
- ⑨ Sezione PTZ
- ⑩ Joystick
- ⑪ Sezione tastiera
- ⑫ Tasto SHIFT
- ⑬ Zoom/Focus/Iris
- ⑭ LCD a 4 linee
- ⑮ Logo

[Fig.11.b] – Il controller Joystick GSC-3000J

3.3 Selezione telecamera

Prima di iniziare qualsiasi programmazione della telecamera è necessario selezionare prima quale dispositivo controllare, premendo i tasti nella sequenza Num + . Il Display LCD mostra l'ID della telecamera attualmente selezionata per la programmazione.

Esempio:

Nel caso si voglia controllare la telecamera 10, premere i tasti nella sequenza e quindi . Sul display LCD verrà visualizzata la dicitura **CAM: 010**.

3.4 Accesso al menù OSD

Per accedere al menù OSD della telecamera è sufficiente premere il tasto sulla tastiera del controller. La struttura del menù OSD visualizzato verrà mostrato nella sezione 3.4.2.

3.4.1 NAVIGAZIONE ALL'INTERNO DEL MENÙ OSD.

Azione	Funzione
	Visualizzazione menù (o uscita da esso).
Joystick destra/sinistra	a. Accede ai sotto menù. b. Esegue un comando (uscita). c. Naviga tra le voci del menù.
Joystick su/giù	Spostamento cursore tra le varie opzioni.
Rotazione joystick sul proprio asse	Cambio valore i un parametro.
+ Joystick	Cambia il valore dell'angolo /zoom
	Torna al menù precedente
	Salva ed esce

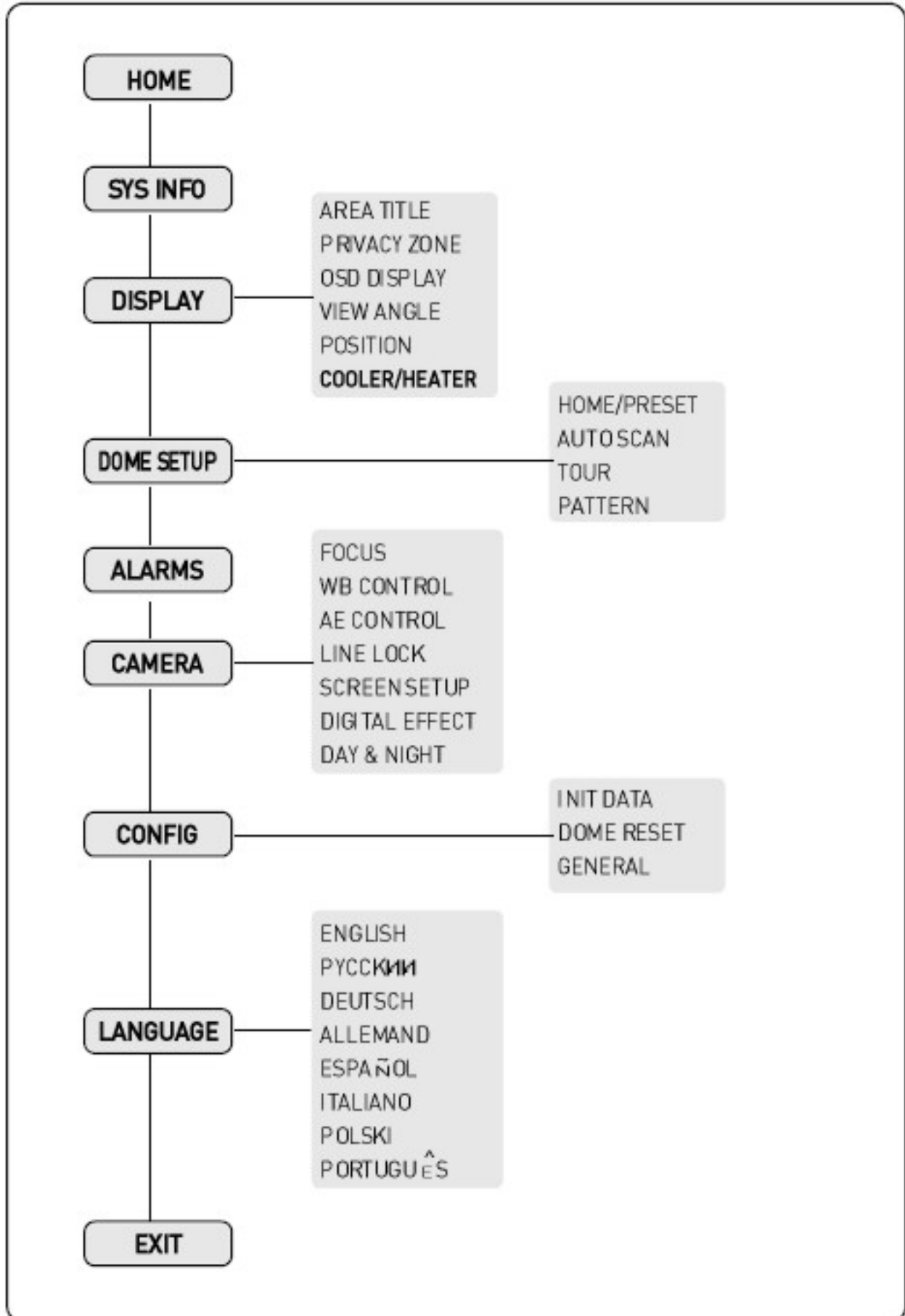

3.4.2 STRUTTURA DEL MENÙ OSD DELLA TELECAMERA DOME CYBER SCAN



3.5 HOME

Premere  per visualizzare il menù a monitor.



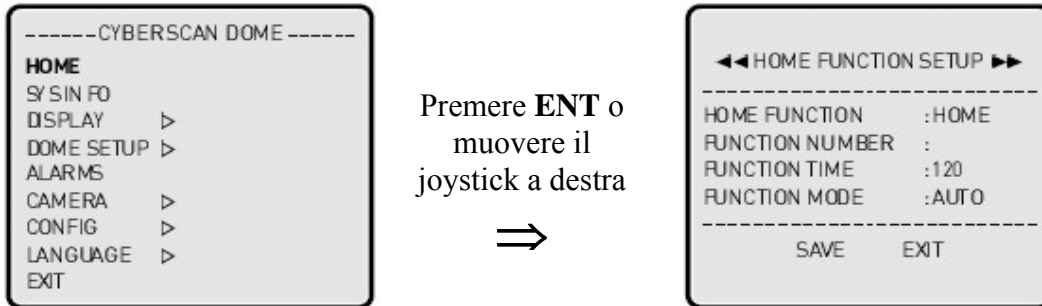

Nota:

Per tornare al livello precedente del menù premere il tasto . Per uscire dal menù principale senza salvare, premere . Per uscire dal menù dopo aver salvato le impostazioni, premere . (Solo protocollo CYBER SCAN).



La funzione HOME permette di stabilire quale funzione (Pre-set, Tour o Pattern) la telecamera debba richiamare dopo un determinato periodo di inattività del controller joystick. Ad esempio, secondo la configurazione corrispondente alla figura sopra, se il controller non viene utilizzato per 120 secondi (Function Time), la telecamera richiamerà automaticamente posizione HOME.

Seguire i seguenti passi per programmare la funzione HOME:

1. Selezionare l'opzione HOME FUNCTION e premere , , ,  o ruotare il joystick sino a selezionare la funzione desiderata (ovviamente è possibile programmare solo funzioni precedentemente memorizzate tra Pre-set, Tour, Pattern e Auto Scan).
2. Dopo aver spostato il cursore sull'opzione FUNCTION NUMBER, modificarne il valore fino a visualizzare il numero corrispondente alla funzione che si desidera attivare automaticamente. Esiste un numero massimo di funzioni disponibili: ad esempio 319 Pre-set, 8 Tour, 4 Pattern e 8 Auto Scan.
3. Selezionare l'opzione FUNCTION TIME e ruotare il joystick in senso orario o antiorario sino a visualizzare il tempo di attesa tra 10 e 240 secondi.
4. Modalità di attivazione: sono disponibili due modalità di attivazione.
Auto: se l'utente non invia alcun comando alla telecamera per il tempo specificato (in questo caso 20 secondi), la telecamera richiama automaticamente la posizione HOME.
Manual: viene attivata solo dopo la pressione del tasto  da parte dell'utente.

3.6 SYS INFO

Questa voce del menù fornisce alcune informazioni sulla telecamera dome. A schermo verrà visualizzato il tipo di telecamera e la versione software.

Premere il tasto  per visualizzare il menù a schermo.

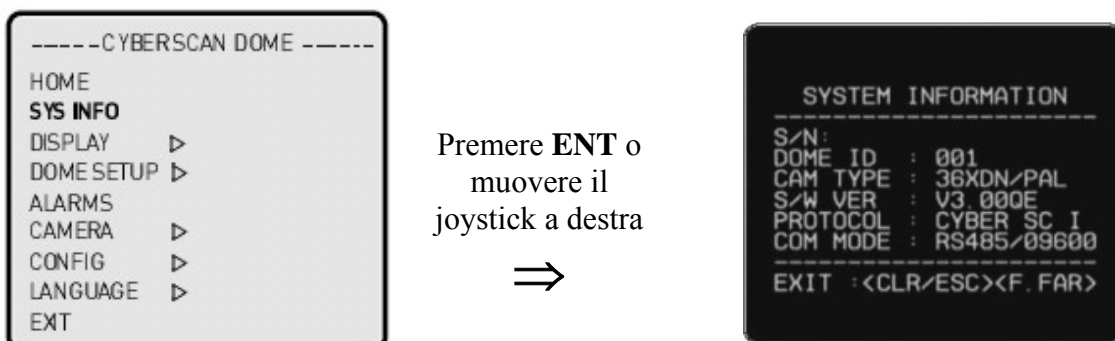

3.7 DISPLAY

Nota:

Per tornare al menù precedente premere il tasto . Per uscire dal menù principale senza salvare, premere . Per uscire dal menù dopo aver salvato le impostazioni, premere . (Solo protocollo CYBER SCAN).

3.7.1 AREA TITLE

Se questa opzione viene abilitata, quando la telecamera ruota (in modalità manuale, Auto Scan o Pattern) verrà visualizzata a schermo la titolazione relativa all'area più vicina. Attivare o disattivare l'opzione ruotando il joystick del controller. Nel caso in cui l'opzione viene attivata il menù AREA TITLE verrà visualizzato a schermo.

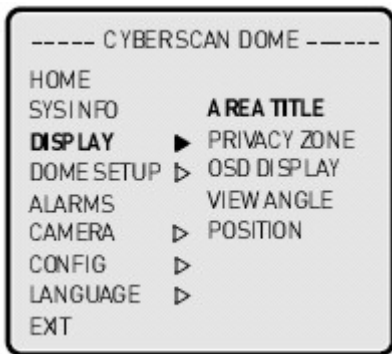

Premere **ENT** o muovere il joystick a destra

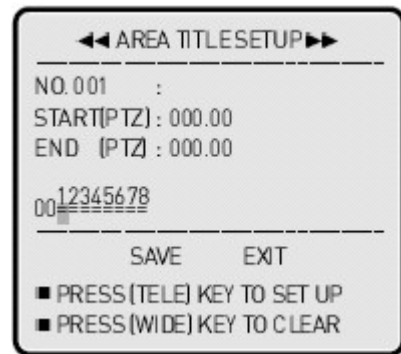

① Selezione numero:

Ruotare il joystick in senso orario

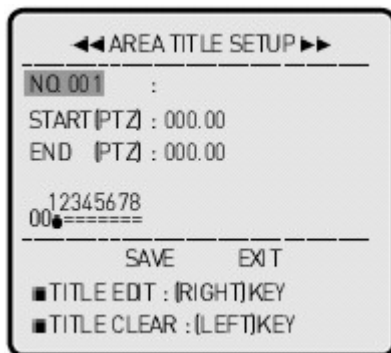

Premere o muovere il joystick a destra



② Titolazione

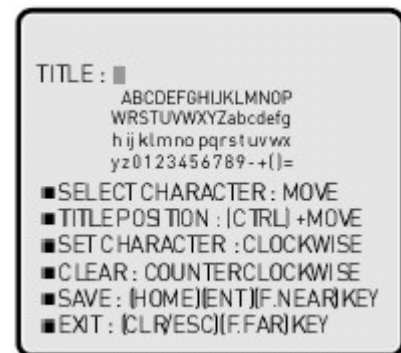

③ Inizio e fine (selezionare START ed END).

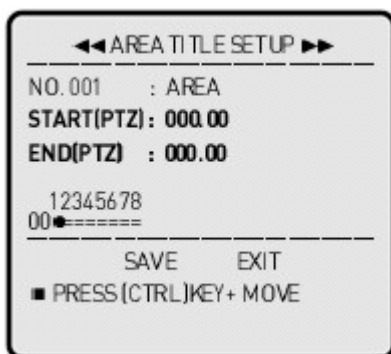

Premere **CTRL** e muovere il joystick a destra/sinistra, alto/basso

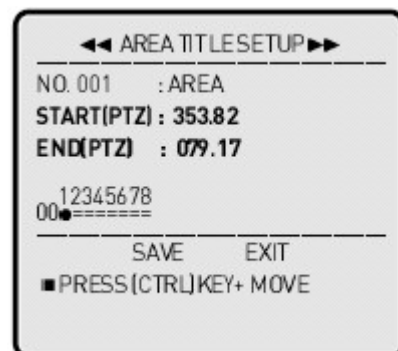

3.7.2. PRIVACY ZONE

Questa funzione consente di programmare sino ad 8 zone che la telecamera nasconderà elettronicamente ad ogni passaggio.

Per la programmazione delle zone Privacy operare secondo i seguenti passi:

① Selezione numero:

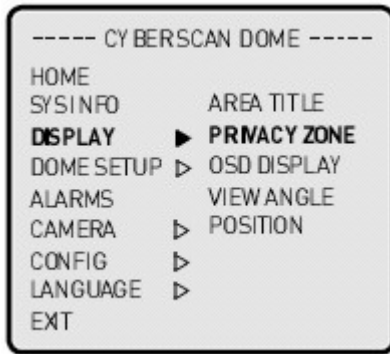

Premere **ENT** o muovere il joystick a destra

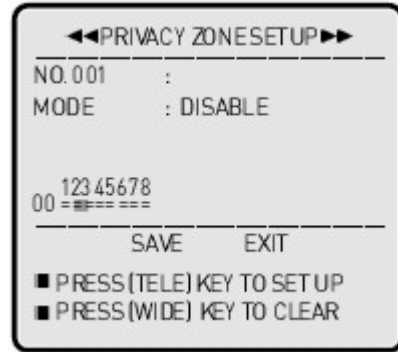

② Titolazione:

Ruotare il joystick in senso orario

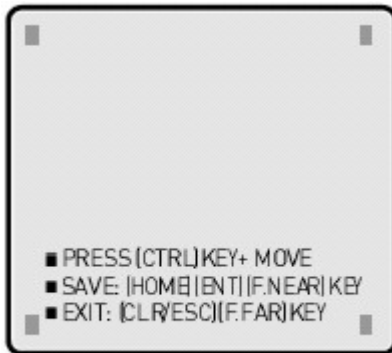

Inquadrare l'area da nascondere e premere **HOME** o **ENT**

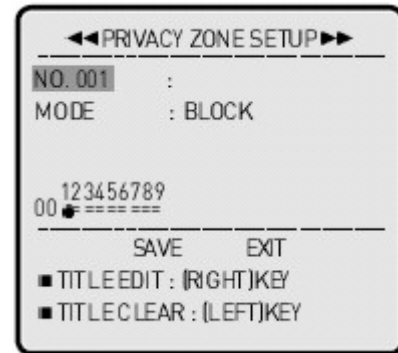

③ Modalità: Disabile/ Block/Video OFF:

- **DISABLE**: zona non attiva

Premere o muovere il joystick a destra

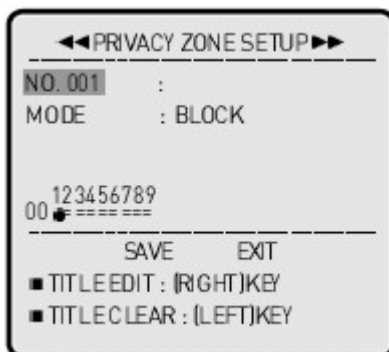

Premere **HOME** o **ENT**



④ Color: ruotare il joystick per selezionare il colore da assegnare all'area nascosta tra nero / grigio / bianco / rosso / verde / blu / ciano / giallo / magenta / mosaico.

3.7.3 OSD DISPLAY

Questa sezione del menù consente di abilitare / disabilitare la visione a schermo delle informazioni disponibili come elencato sotto.

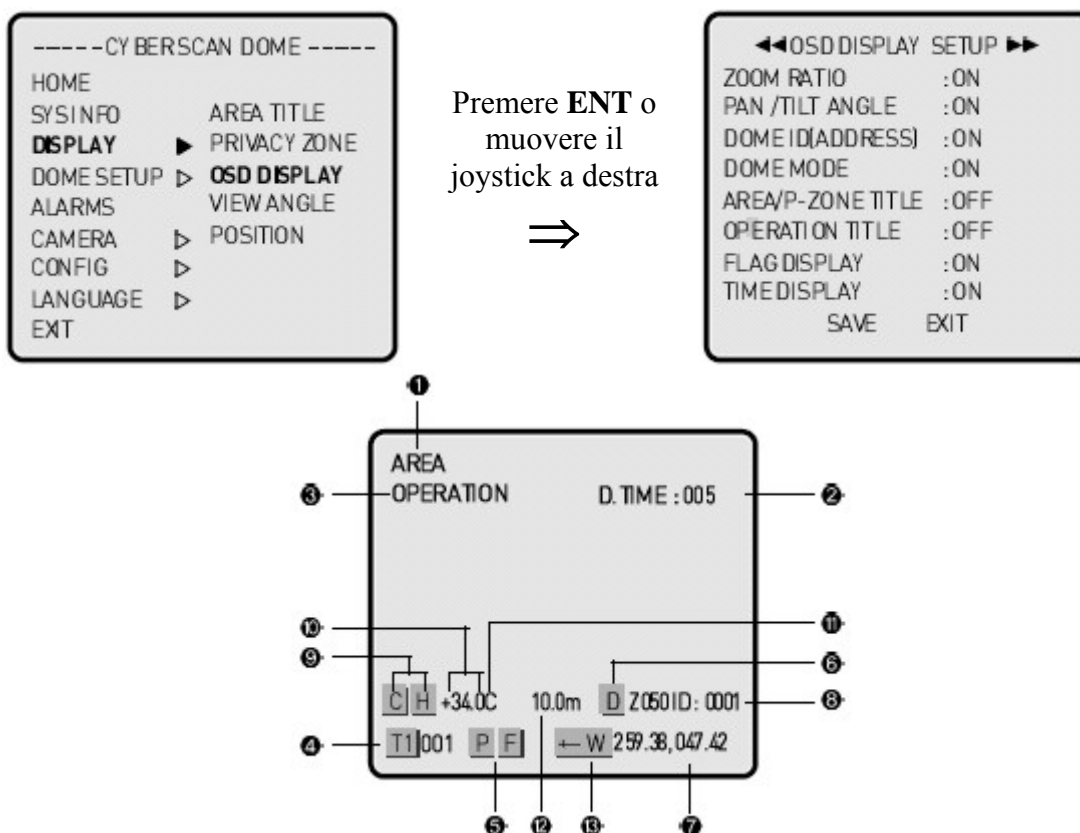

- ① Area/P-zone Title: abilita/disabilita la visualizzazione della titolazione dell'area. La titolazione dell'area Privacy ha la priorità sulla funzione Area Title.
- ② Time Display: visualizzazione del D.Time/T.Time/A.Time (Dwell, Task e Alarm Time).
- ③ Operation Title: Preset, Auto Scan e Pattern.
- ④ Dome Mode: T1 (Tour1) 001 (Preset 001).
- ⑤ Flag Display: **P/F** (Privacy/Flip On).
- ⑥ Zoom Ratio: visualizzazione del livello di zoom digitale **D**.
- ⑦ Pan/Tilt Angle: coordinate che mostrano la posizione della telecamera.
- ⑧ Dome ID (Adress): visualizzazione dell'indirizzo della telecamera (max 999).
- ⑨ (*) Cooler/Heater Display: visualizzazione **C/H** (Cooler /Heater On).
- ⑩ (*) Temperature: visualizza la temperatura interna alla telecamera.
- ⑪ (*) Scelta unità di misura Celsius / Fahrenheit.
- ⑫ Distanza dell'oggetto.
- ⑬ East / West / South / North: indica la direzione corrente durante gli spostamenti in orizzontale.

(*) Informazioni disponibili solo nella versione GCP-7436D.

3.7.4 VIEW ANGLE

Nel caso in cui la telecamera venga installata a muro, può essere opportuno limitare l'angolo di rotazione per evitare inquadrature non adeguate. Questa sezione del menù consente anche di programmare alcune funzioni particolari di rotazione automatica.

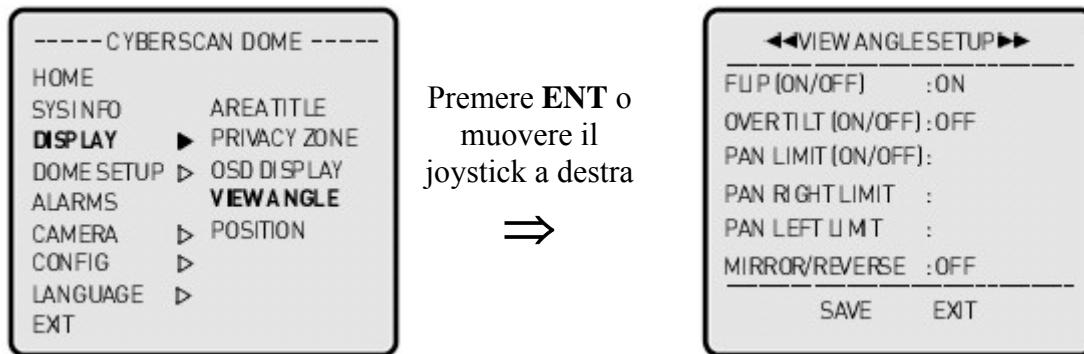

① Flip: questa funzione consente alla telecamera di ruotare di 180° nel caso in cui si stia seguendo un soggetto che passa sotto alla verticale della telecamera stessa. Per eseguire la funzione Flip è sufficiente mantenere il joystick verso il basso. Quando la funzione Flip è attiva, la lettera **F** viene mostrata a schermo.

② OVER TILT(ON/OFF): OFF

Il valore limite per la coordinata TILT impostato di fabbrica è 80°. Attivando questa funzione (ON) sarà possibile estendere il valore limite di rotazione a 94° (solo GHSD-7436D).

③ PAN limit (ON/OFF): OFF

Si consiglia di attivare questa funzione nel caso in cui la telecamera venga installata a muro. Attivando l'opzione PAN Limit sarà possibile stabilire le coordinate limite destra e sinistra (RIGHT e LEFT LIMIT) a proprio piacimento.

④ MIRROR/REVERSE:

OFF: immagine normale

H-MIRROR: immagine specchiata (destra invertita con la sinistra)

V-MIRROR: immagine rovesciata (alto invertito con il basso)

REVERSE: combinazione di MIRROR orizzontale e verticale.

3.7.5 POSITION

Questa funzione consente di regolare la posizione del menù OSD rispetto allo schermo. Nel caso in cui le immagini vengano registrate tramite DVR, si consiglia di regolare la posizione delle informazioni a schermo in modo che non limitino l'area visualizzata e non si sovrappongano ad altre informazioni.

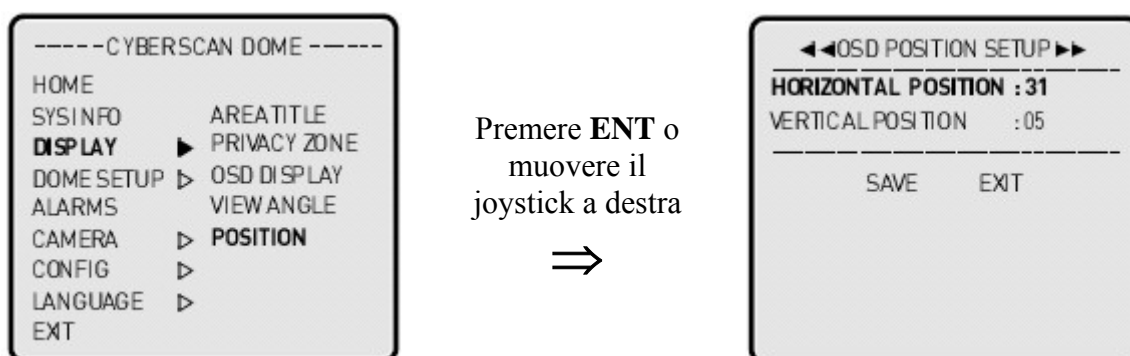

① Per spostare l'OSD in orizzontale, ruotare il joystick in senso orario o antiorario, dopo aver selezionato l'opzione HORIZONTAL POSITION.

② Per spostare l'OSD in verticale, ruotare il joystick in senso orario o antiorario, dopo aver selezionato l'opzione VERTICAL POSITION.

3.7.6 COOLER/HEATER

Questa funzione (solo per GCP-7436D) consente abilitare o disabilitare le funzioni del riscaldatore e delle ventole di raffreddamento per mantenere stabile la temperatura interna. E' possibile attivare e disattivare il riscaldatore e le ventole in modo automatico (in funzione della temperatura rilevata internamente) o in modo manuale (sempre accese o sempre spente).

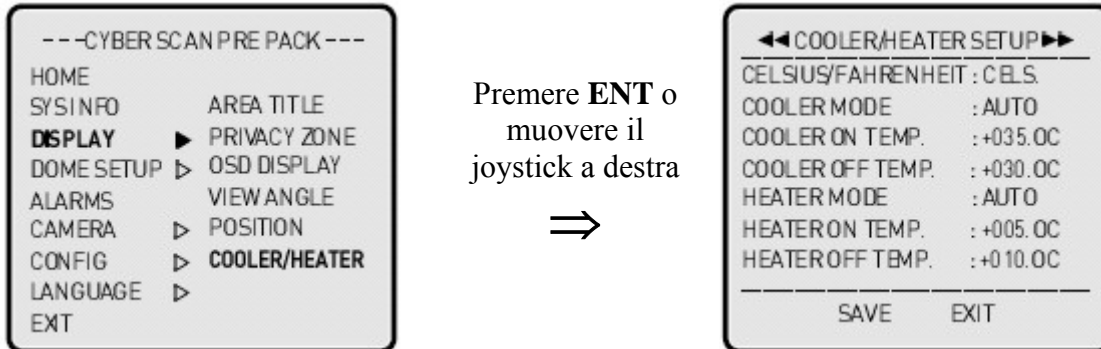

- ① CELSIUS/FAHRENHEIT: CELS./FAHR.
- ② COOLER MODE (ON/OFF/AUTO):
 - ON: ventole sempre accese.
 - OFF: ventole sempre spente.
 - AUTO: accensione ventole con temperatura maggiore di 35°C (95°F) o inferiore a 5°C (41°F).
Spegnimento ventole con temperatura inferiore a 30°C (86°F) o superiore a 10°C (50°F).
- ③ HEATER MODE (ON/OFF/AUTO):
 - ON: riscaldatore sempre acceso.
 - OFF: riscaldatore sempre spento.
 - AUTO: ON: 5°C (41°F).
OFF: 10°C (50°F).

3.8 DOME SETUP

Questa sezione consente di programmare le posizioni predefinite (Pre-set) e le funzioni di ronda automatica (Auto Scan / Pattern / Tour).

Nota:
 Tutte le funzioni descritte di seguito, che comportano il richiamo di posizioni e/o scansioni in modo automatico, possono essere eseguite in modo continuativo dalla telecamera.
 Tuttavia, al fine di limitare il più possibile il deterioramento delle parti meccaniche più sollecitate, si consiglia di attivare le scansioni automatiche solo quando strettamente necessario.

3.8.1 HOME/PRESET

Nel caso sia necessario richiamare periodicamente alcune inquadrature particolari, è consigliabile programmare alcune posizioni Pre-set. La posizione Pre-set è un'inquadratura particolare con determinati valori delle coordinate PAN, TILT, ZOOM oltre a Focus ed apertura iride. Una volta programmate le varie posizioni, è sufficiente digitare il numero corrispondente e quindi il tasto PST per richiamare la posizione desiderata. Inoltre, è possibile assegnare posizioni Pre-set a condizioni di allarme o come posizione predefinita da telecamera (HOME). E' possibile programmare sino a 320 Pre-set (posizione HOME inclusa).

Le posizioni Pre-set sono organizzate in 4 pagine, ciascuna pagina contiene sino ad 80 Pre-set. Per scorrere le varie pagine muovere il joystick verso sinistra o verso destra in corrispondenza della prima o dell'ultima posizione Pre-set. I tasti possono essere utilizzati per scorrere le pagine di posizioni Pre-set.

① Selezione numero Pre-set da programmare:

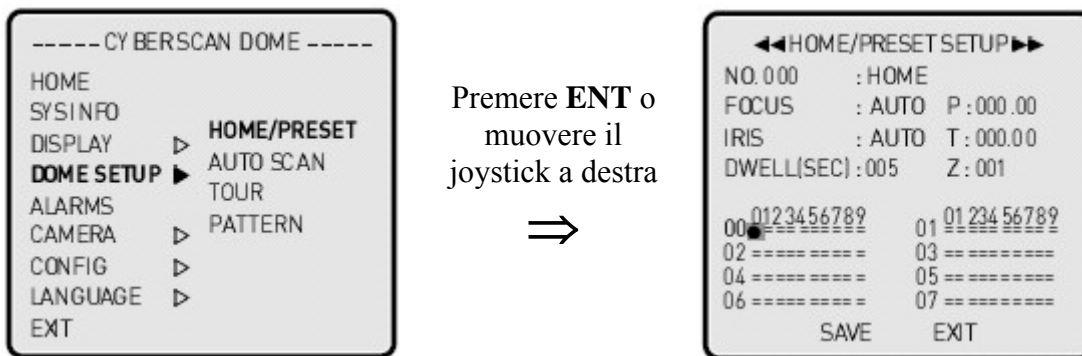

Muovendo il joystick a destra/sinistra selezionare nella parte bassa dello schermo una delle posizioni Pre-set disponibili. Ruotare successivamente il joystick per confermare ed iniziare la programmazione.

Nota: per visualizzare direttamente la pagina relativa alla memorizzazione delle posizioni Pre-set, senza passare attraverso il menù principale, premere il tasto PST.

② Titolazione:

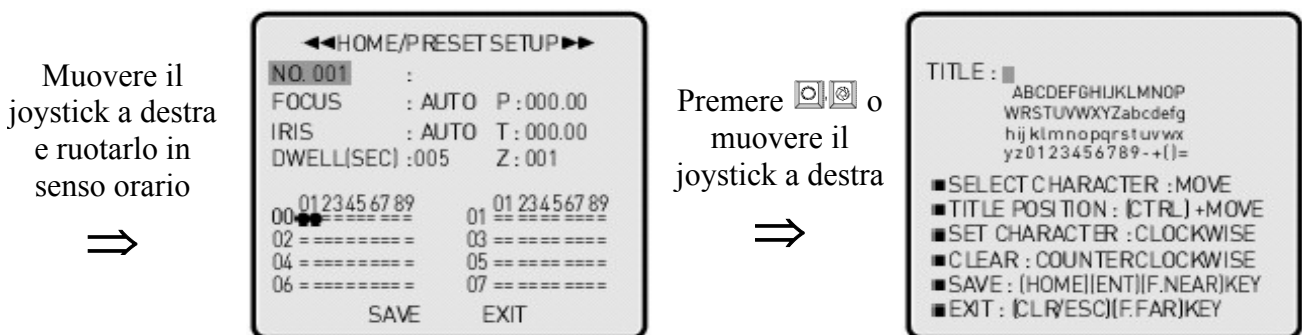

③ Focus&Iris: Auto/Manual

⑤ Pan/Tilt/Zoom.

④ Dwell Time: tempo di sosta (02-240sec.).

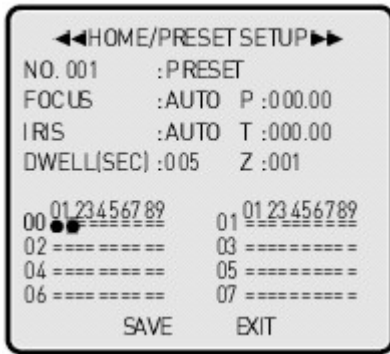

Premere **CTRL** e muovere il joystick a destra/sinistra, alto/basso



Ruotare il joystick in senso orario o antiorario

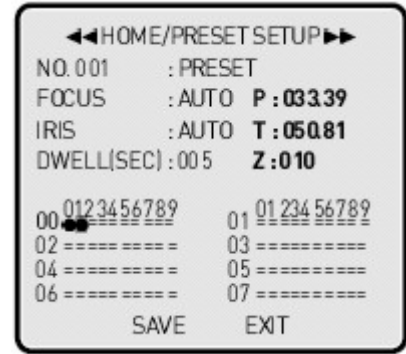

⑥ Richiamo Preset: inserire il numero corrispondente al Pre-set (1-319) e premere PST per richiamare la posizione corrispondente.

⑦ Cancellazione Pre-set: inserire il numero di Pre-set (1-319) corrispondente alla posizione da cancellare e premere CTRL+PST.

⑧ Memorizzazione veloce Pre-set: per memorizzare una posizione senza accedere al menù di configurazione, muovere la telecamera sino alla posizione desiderata, quindi inserire il numero di Pre-set da assegnare e premere HOME.

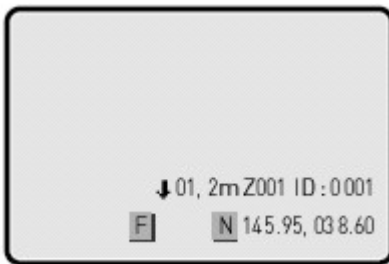

Muovere il joystick a destra/sinistra, alto/basso, ruotare in senso orario/antiorario e premere **NO+HOME**

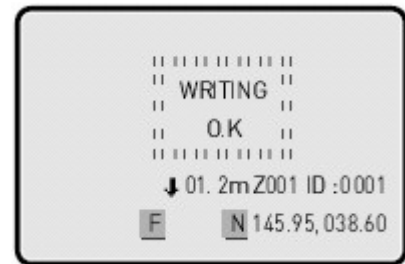

Nota: premendo i tasti nella sequenza No.+CTRL+HOME, il nuovo Pre-set verrà memorizzato automaticamente senza chiedere la conferma di sovrascrittura.

⑨ Prestare particolare attenzione, nel caso in cui si utilizzi la memorizzazione veloce di Pre-set alla possibilità che un Pre-set già esistente venga sovrascritto.

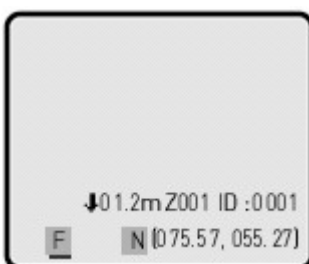

Premere **NO+HOME**

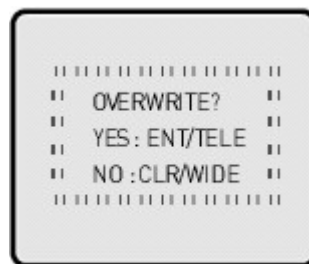

Premere **ENT**

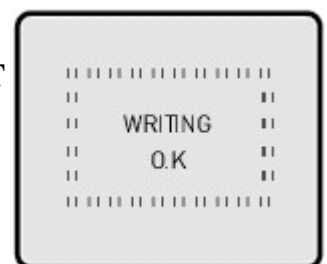

3.8.2 AUTO SCAN

La funzione Auto Scan consente la programmazione di massimo 8 scansioni angolari a velocità programmabile dall'utente. Seguire la seguente procedura per la programmazione della funzione Auto Scan.

① Selezione numero Auto Scan da programmare:

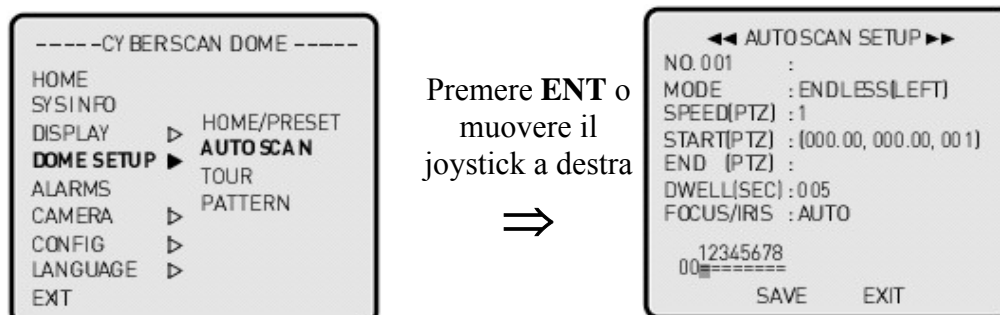

Muovendo il joystick a destra/sinistra selezionare nella parte bassa dello schermo una delle 8 funzioni Auto Scan disponibili. Ruotare successivamente il joystick per confermare ed iniziare la programmazione.

Nota: per visualizzare direttamente la pagina relativa alla memorizzazione di Auto Scan, senza passare attraverso il menù principale, premere il tasto .

② Titolo

③ MODE

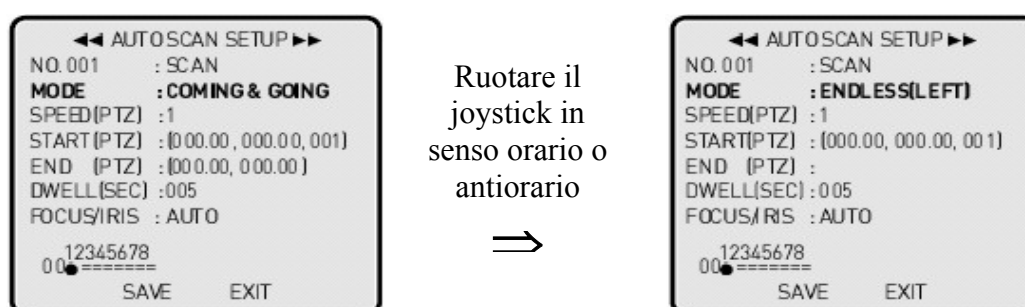

- ENDLESS (LEFT): rotazione continua di 360° da sinistra.
- ENDLESS (RIGHT): rotazione continua di 360° da destra.
- COMING AND GOING: scansione vettoriale tra un punto limite a sinistra ed uno a destra (funzione Vector Scan).

Nel caso di rotazioni continue (ENDLESS LEFT/RIGHT) è possibile programmare solo la posizione di partenza START(PTZ) ma non quella finale END(PTZ).

④ Speed: ci sono 9 differenti livelli di velocità di scansione.

LEVEL 1: 1.1°/sec (più lenta)

LEVEL 2: 1.2°/sec

LEVEL 3: 1.4°/sec

LEVEL 4: 1.7°/sec

LEVEL 5: 2°/sec

LEVEL 6: 2.5°/sec

LEVEL 7: 3.3°/sec

LEVEL 8: 5°/sec

LEVEL 9: 10°/sec (più veloce)

⑤ Start/End.

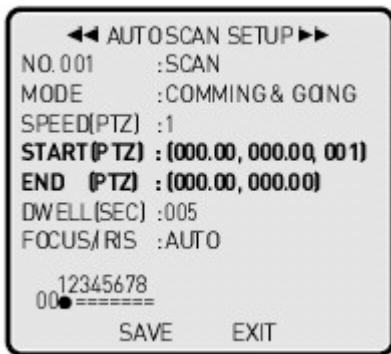

Premere **CTRL** e muovere il joystick a destra/sinistra, alto/basso



Ruotare il joystick in senso orario o antiorario

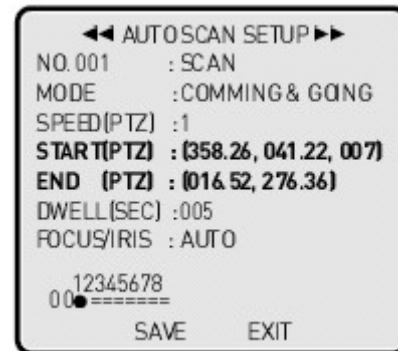

⑥ Dwell Time: 02-240 sec.

Ruotare il joystick in senso orario o in senso antiorario, premendo contemporaneamente il tasto CTRL per incrementare o decrementare il tempo di sosta a passi di 10.

⑦ Focus/Iris: Auto/Manual.

⑧ Chiamata Auto Scan: inserire il numero corrispondente alla funzione Auto Scan (1-8) che si vuole attivare e premere il tasto SCAN.

⑨ Arresto Auto Scan: muovere il joystick per fermare la funzione Auto Scan in esecuzione.

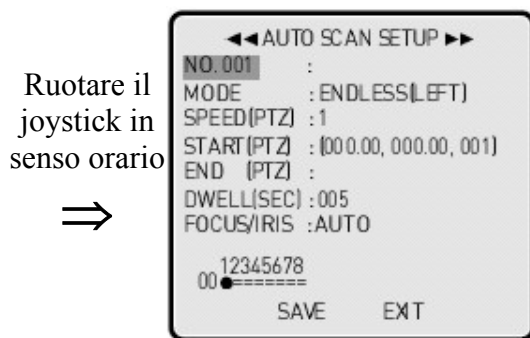

Premere o muovere il joystick a destra

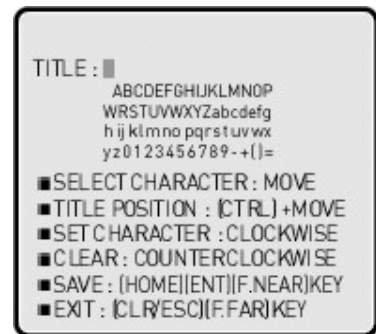

3.8.3 TOUR

La funzione Tour consente di racchiudere in un'unica programmazione tutte le funzioni viste sinora. Sono programmabili sino ad 8 differenti Tour, ciascuno di essi può essere composto di un massimo di 42 funzioni tra quelle già programmate: Pre-set (1-319), Auto-Scan (1-8), Pattern (1-4). Inoltre, solo il Tour 1, è possibile includere anche i Tour 2-8.

① Selezione numero Tour da programmare:

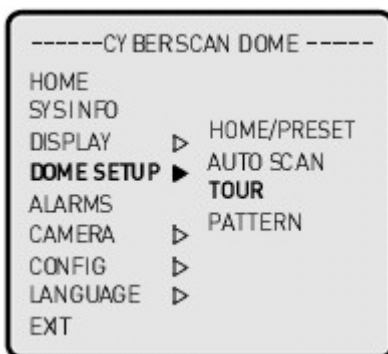

Premere **ENT** o muovere il joystick a destra

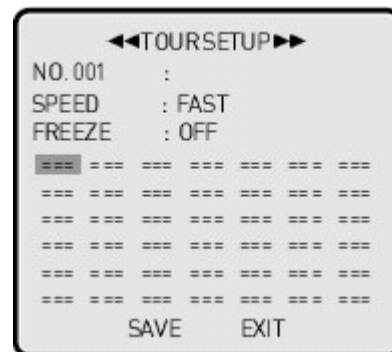

Nota: per visualizzare direttamente la pagina relativa alla programmazione di Tour, senza passare attraverso il menù principale, premere il tasto

② Titolazione:

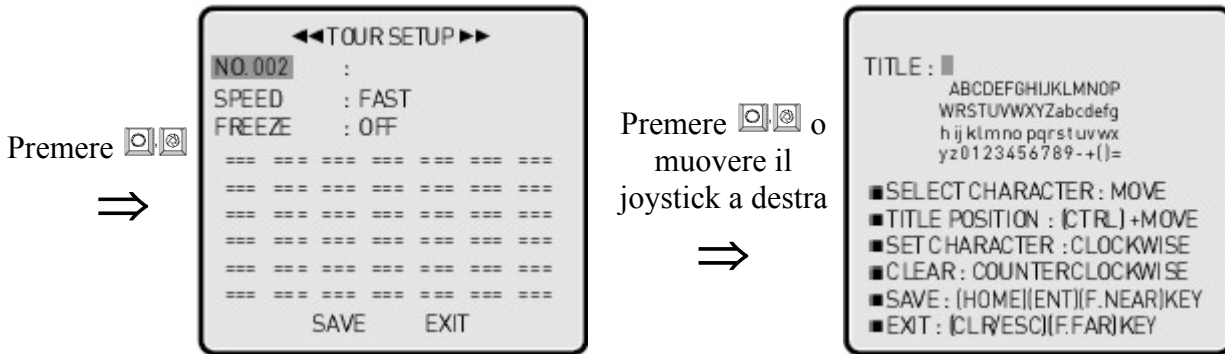

③ Speed: sono disponibili 3 livelli di velocità di scansione (fare riferimento anche alla sezione relativa alla voce MENU → CONFIG → GENERAL):

Fast: massima velocità.

Normal: velocità dimezzata.

Slow: ¼ velocità.

④ Freeze: On/Off

Consente di abilitare la funzione che continua a visualizzare l'immagine statica dell'ultima inquadratura durante le operazioni di richiamo Pre-set.

⑤ Mode&No.

Selezionare la funzione da attivare tramite il tasto relativo ed il numero della funzione (Pre-set, Auto Scan, Tour e Pattern). Per cancellare una delle quattro funzioni inserite, premere il tasto .

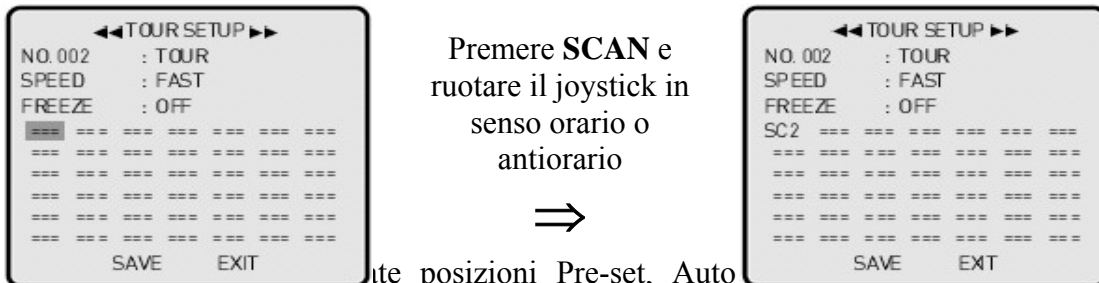

Nota: se si preme il tasto in tutte le posizioni Pre-set, Auto Scan, Tour e Pattern, non è possibile programmare questa funzione.

⑥ Attivazione Tour: per attivare una determinata funzione Tour già programmata, inserire il numero di Tour corrispondente alla funzione da attivare e premere il tasto .

⑦ Arresto funzione Tour: muovere il joystick per fermare l'esecuzione della funzione Tour.

Esempio

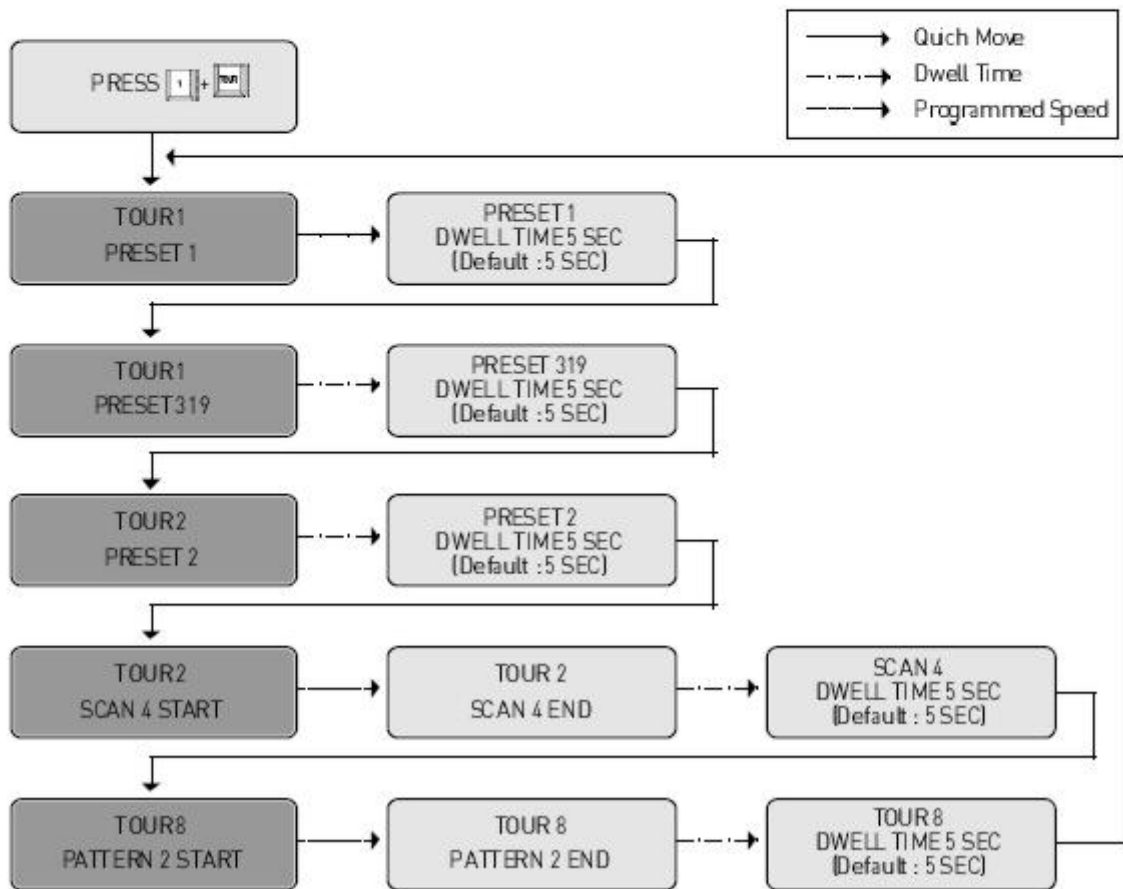
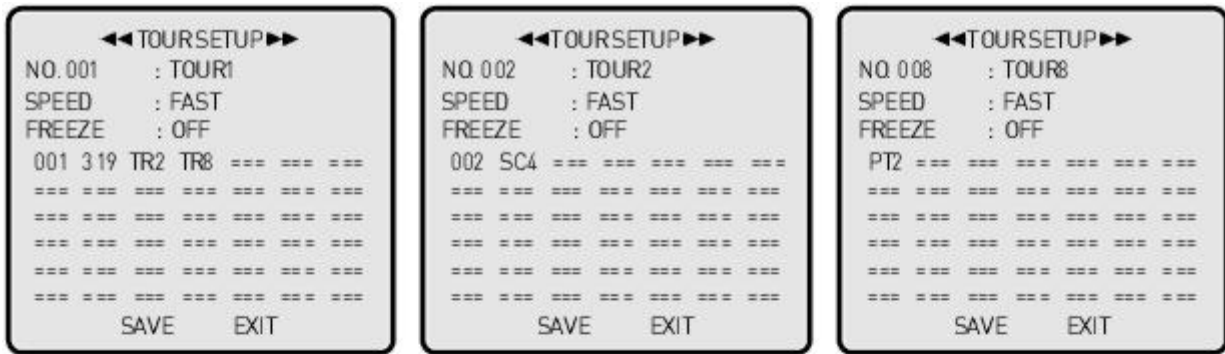

Nota: il tempo di sosta di ciascuna funzione è regolabile.

3.8.4 PATTERN

La funzione Pattern consente di memorizzare il percorso particolare seguito dall'utente durante il controllo della dome. E' possibile memorizzare fino a 4 Pattern per una durata totale di 240 secondi di memorizzazione. Per avviare la funzione è poi sufficiente premere il numero di Pattern associato e quindi il tasto .

Nota: per visualizzare direttamente la pagina relativa alla programmazione di Pattern, senza passare attraverso il menù principale, premere il tasto .

① Selezione numero Pattern da programmare:

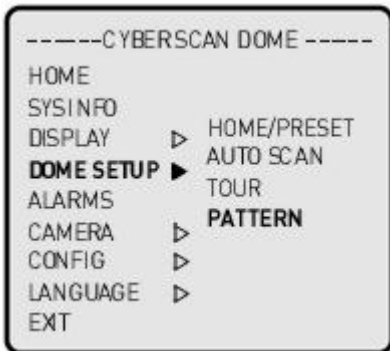

Premere **ENT** o muovere il joystick a destra

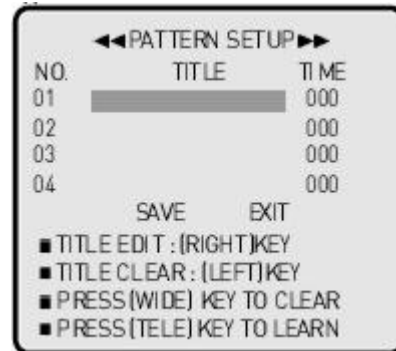



② Titolazione:

Muovere il joystick verso l'alto o verso il basso

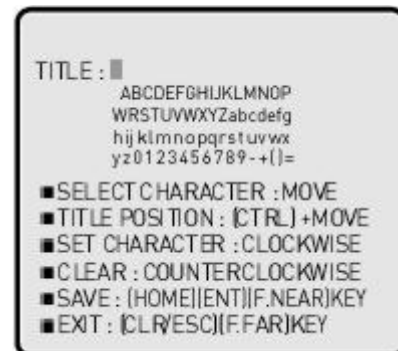

Premere  o muovere il joystick a destra



③ Learn: premere il tasto  o ruotare il joystick in senso orario per avviare la fase di apprendimento del Pattern che si sta programmando.

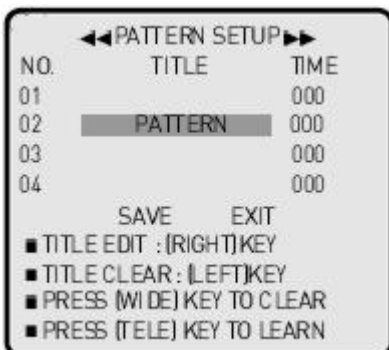

Premere **PATTERN** o ruotare il joystick in senso orario

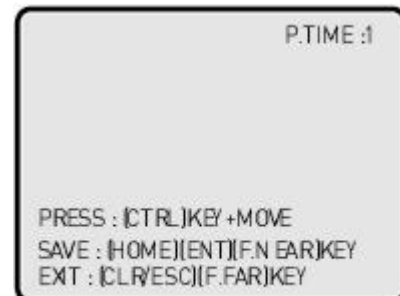

④ Avvio Pattern:

Inserire il numero di Pattern da attivare (1-4) e premere il tasto .

⑤ Arresto Pattern :

Muovere il joystick per fermare l'esecuzione di un Pattern.

3.9 ALARM

La telecamera dome è dotata di 8 ingressi di allarme che possono essere utilizzati per varie applicazioni insieme a dispositivi esterni. Questa pagina del menù consente di programmare quale funzione richiamare nel caso in cui venga rilevata una condizione di allarme.

① Selezione ingresso allarme da programmare:

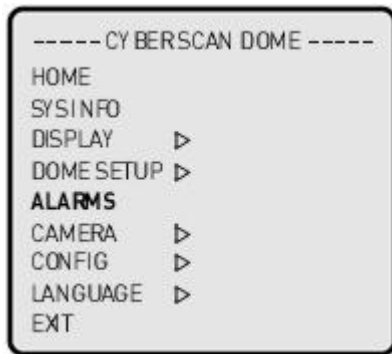

Premere **ENT** o
muovere il
joystick a destra

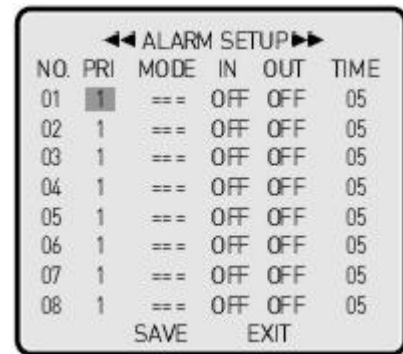

② PRI (Priorità): consente di assegnare differenti priorità agli ingressi allarmi nel caso in cui si verificano più condizioni di allarme.

③ Mode: consente di specificare quale funzione attivare tra quelle già memorizzate (Pre-set, Tour, Auto Scan e Pattern).

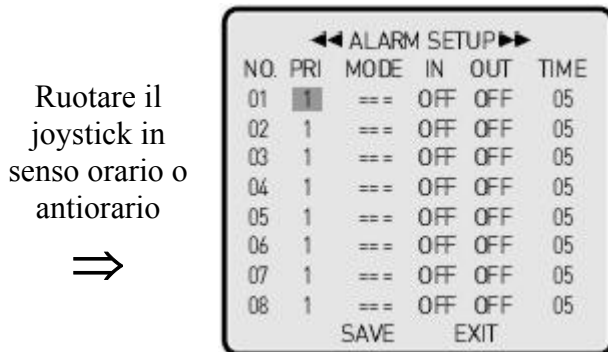

Ruotare il
joystick in
senso orario o
antiorario



Premere **PATTERN** e
ruotare il joystick in
senso orario o
antiorario

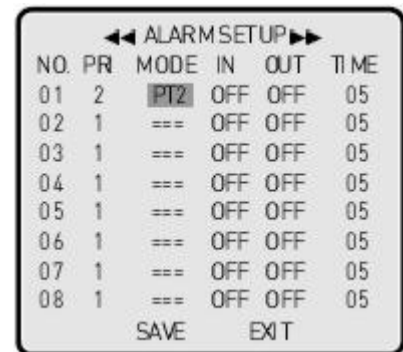

Nota: nel caso in cui non sia stata memorizzata alcuna delle funzioni Preset, Auto Scan, Tour o Pattern questa funzione non può essere attivata.

④ In: consente di specificare la tipologia di ingresso da utilizzare:

OFF: disabilitato.

NC (Normalmente Chiuso, Attivo Aperto).

NO (Normalmente Aperto, Attivo Chiuso).

⑤ Out: (1-4) consente di abilitare uno dei 4 relè di uscita per attivare ulteriori dispositivi (OFF: nessuna uscita relè attivata).

⑥ Time: consente di specificare la durata della condizione di allarme (02-99 secondi).

Nota: nel caso di condizione di allarme, la dicitura A.TIME verrà mostrata sullo schermo in alto a destra.

3.10 CAMERA

Questo menù consente di programmare alcune opzioni relative alla sezione video della telecamera dome.

3.10.1 FOCUS



Mode: MANUAL/AUTO

Utilizzare la funzione di messa a fuoco manuale per un uso normale. Nel caso in cui sia necessario attivare la funzione di messa a fuoco automatica, spostare il cursore in corrispondenza dell'opzione MODE e ruotare il joystick in senso orario o antiorario.

3.10.2 WB CONTROL (CONTROLLO DEL BILANCIAMENTO DEL BIANCO)

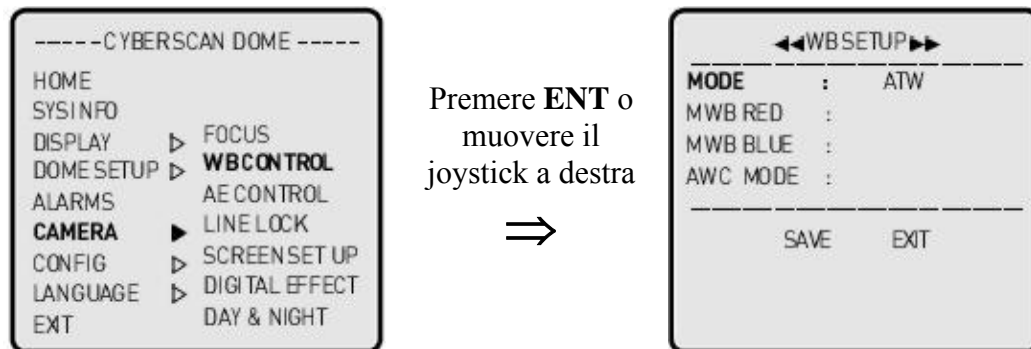

La modalità di bilanciamento del bianco consente di regolare la risposta del sensore della telecamera alle differenti condizioni di illuminazione.

MODE: ATW/INDOOR/OUTDOOR/MWB/AWC

ATW (Auto Trace White Balance): in questa modalità il bilanciamento del bianco viene effettuato in modalità automatica della telecamera e si aggiusta in funzione dei cambiamenti della temperatura di colore della sorgente di illuminazione (2000-10000K).

INDOOR: Fissa la temperatura di colore a 3200K.

OUTDOOR: Fissa la temperatura di colore a 5400K.

AWC (Auto White Balance Control): abilita la ripresa impostando le condizioni di illuminazione secondo l'inquadratura del soggetto corrente. Ruotare il joystick e mantenere nella posizione sino a che l'opzione LOCK non muta in PUSH: in questa condizione viene acquisito il bilanciamento del bianco automaticamente. Rilasciare il joystick, la modalità PUSH tornerà ad essere visualizzata in LOCK ed il bilanciamento del bianco tornerà ad essere bloccato.

MWB (Manual White Balance): utilizzare questa funzione per effettuare la regolazione del bilanciamento del bianco manualmente. Regolare i livelli di Rosso (RED: -20/+20) e Blu (Blue:-20/+20) sino ad ottenere l'effetto desiderato. Ruotare il joystick per modificare il valore di rosso e di blu. Tenendo premuto il tasto  mentre si ruota il joystick consente di effettuare modifiche per passi di 10.

3.10.3 AE CONTROL (CONTROLLO AUTOMATICO DELL'ESPOSIZIONE)

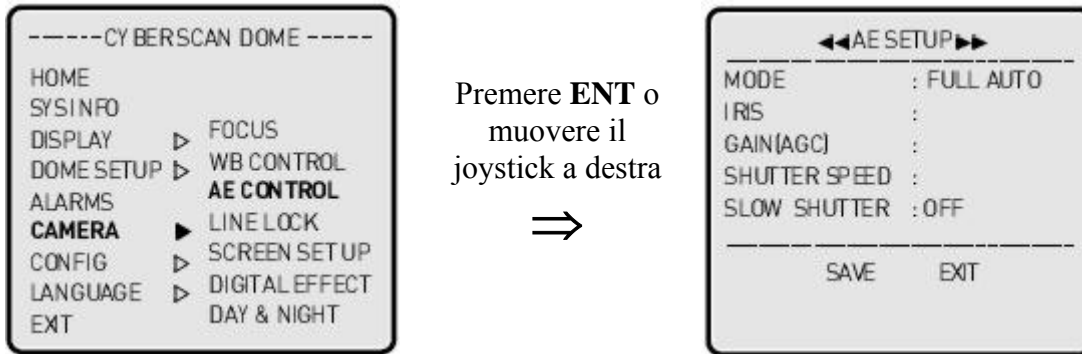

Questi parametri consentono di agire sulla modalità di esposizione del sensore CCD alla luce. Il valore predefinito per l'opzione MODE è AUTO: in questa modalità i valori di apertura dell'iride, guadagno e velocità dell'otturatore vengono regolati automaticamente dalla telecamera in funzione delle condizioni di illuminazione della scena inquadrata. Nel caso di inquadrature particolari è possibile agire manualmente su questi parametri al fine di ottenere un risultato diverso.

MODE: FULL AUTO / MANUAL / SHUTTER-PRI / IRIS-PRI

IRIS: CLOSE / F28 / F1.6

GAIN (AGC): -3dB/0dB/ ... /28dB

SHUTTER SPEED: 1/1, 1/100, ,1/6000, 1/10000

SLOW SHUTTER: OFF/AUTO

SPOT EXP: OFF,0, ... , 15

SLOW SHUTTER / SPOT EXP: sono modificabili solo nel caso di FULL AUTO e possono risultare utili nel caso di riprese al buio.

SHUTTER SPEED: è modificabile solo nel caso di SHUTTER PRI.

IRIS / GAIN / SHUTTER SPEED: sono modificabili solo in modalità MANUAL MODE.

3.10.4 LINE LOCK

Questa funzione consente di modificare il metodo di sincronizzazione del segnale video. E' possibile modificare l'uscita del segnale video facendo in modo che sia sincronizzato tramite la linea di alimentazione esterna o tramite la generazione di sincronismo interno.

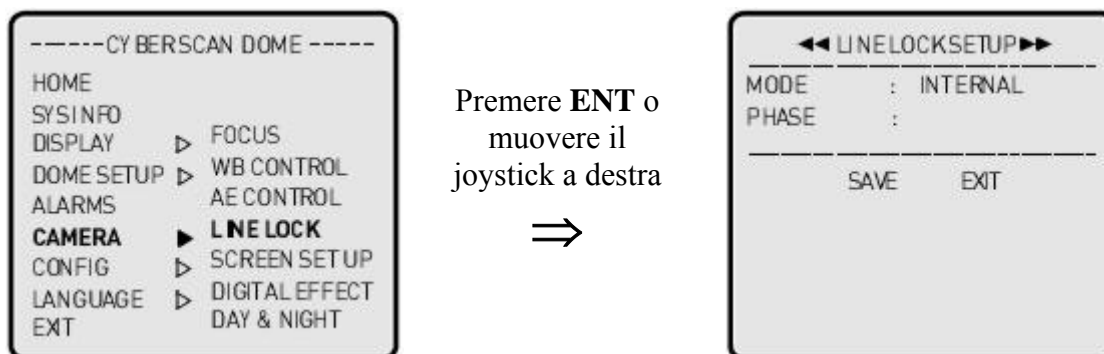

MODE: INTERNAL/EXTERNAL

PHASE: 0-255 (solo nel caso di sincronismo esterno)

FACTORY MODE: INTERNAL

3.10.5 SCREEN SETUP

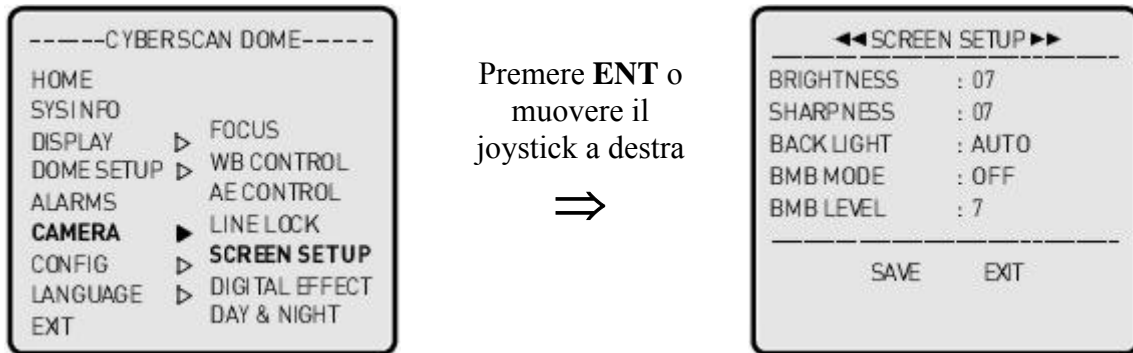

BRIGHTNESS (luminosità): 0-15

SHARPNESS (nitidezza): 0-15

BACKLIGHT (compensazione controluce): ON/OFF/AUTO

BMB LEVEL: 1-7

BMB (Black Mask BLC) MODE: ON/OFF

La funzione BMB opera in modo differente dalla semplice compensazione del controluce. Questa funzione maschera digitalmente zone eccessivamente illuminate così che gli oggetti circostanti possano apparire chiaramente. Dopo aver attivato la funzione, regolare il valore di BMB sino ad ottenere l'effetto desiderato.

Per modificare i valori delle opzioni in questo menù ruotare il joystick in senso orario o antiorario in corrispondenza della voce da modificare.

3.10.6 DIGITAL EFFECT

Questa sezione mette a disposizione dell'utente alcune funzioni particolari generate in modo digitale dalla telecamera.



DIGITAL ZOOM: oltre allo zoom ottico, questa telecamera possiede anche uno zoom digitale il cui livello di operatività può essere limitato.

OFF: disabilita la funzione zoom digitale.

ON: 2x/3x/ 10x/12x

3.10.7 BACK LIGHT

Questa sezione consente di regolare la compensazione del controluce sia con la modalità BLC (ON/OFF) che con la modalità WDR (ON/OFF) particolarmente utile nel caso di riprese con forti contrasti.

3.10.8 DAY&NIGHT

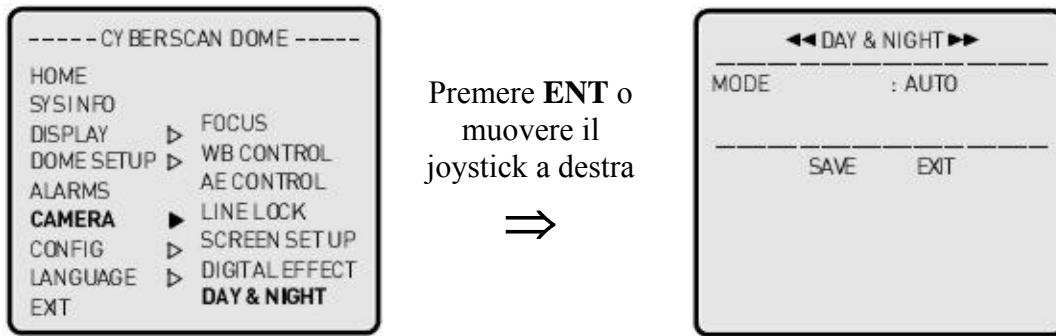

MODE

AUTO: il passaggio da visualizzazione a colori in B/N è automatico quando l'illuminazione scende sotto ad un certo livello.

ON/OFF: abilita o disabilita la funzione Day&Night per la telecamera.

Nel caso in cui venga impostato il valore AUTO ON, controllare anche che l'opzione MENU → CAMERA → AE CONTROL → MODE sia impostata su FULL.

THRESHOLD: 0-28 (il valore più alto consente una maggiore sensibilità alle variazioni di luce).

3.11 CONFIG

Questa sezione del menù consente di effettuare tenere sotto controllo alcune impostazioni generali relative alla configurazione della telecamera.

3.11.1 INIT DATA

Questo sotto-menù permette di ripristinare la configurazione originale della telecamera oltre a cancellare le programmazioni relative a Pre-set, Tour, Pattern, zone Privacy...

Nota:

Prestare particolare attenzione su queste impostazioni in quanto le modifiche non possono essere annullate.

① ON/OFF:

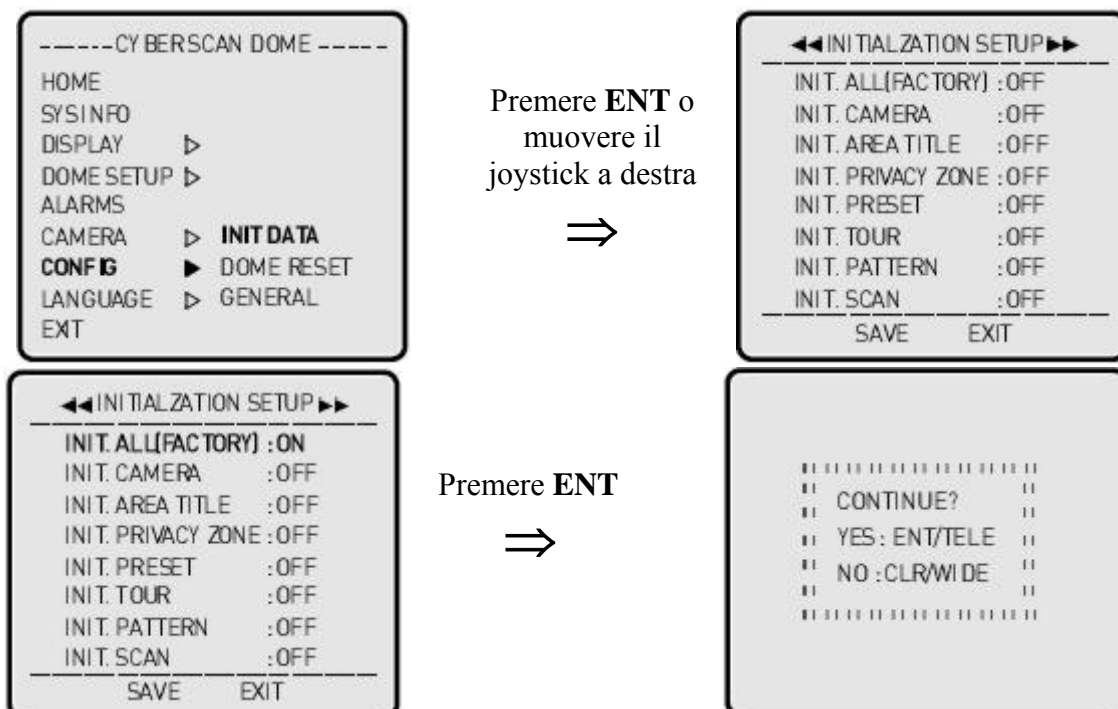

Premere **ENT**
⇒



INIT.ALL

Questa funzione consente di cancellare, in una sola volta, tutti i dati memorizzati nella memoria Flash della telecamera (ripristino impostazioni di fabbrica). Per maggiore sicurezza verrà chiesta ulteriore conferma prima di effettuare questa operazione. Per confermare la cancellazione di tutti i dati, premere o , altrimenti premere il tasto per uscire senza cancellare alcun dato.

3.11.2 DOME RESET

Questa funzione consente di spegnere ed accendere automaticamente la dome senza agire sull'alimentazione.

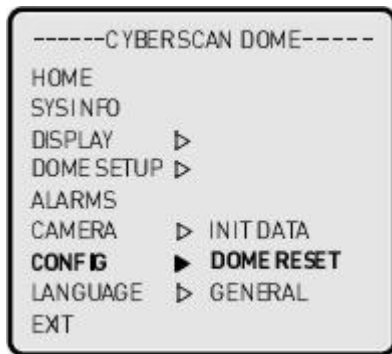

Premere **ENT** o
muovere il
joystick a destra
⇒



3.11.3 GENERAL



Premere **ENT** o
muovere il
joystick a destra
⇒

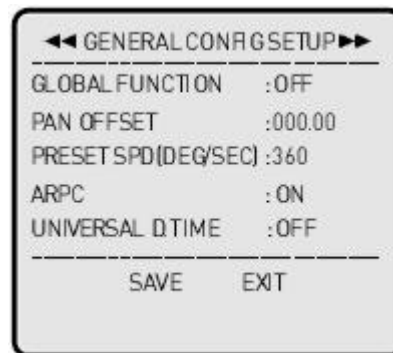

- ① **GLOBAL FUNCTION:** questa opzione consente di attivare o disattivare le funzioni GLOBAL. L'impostazione di fabbrica: OFF. Per maggiori dettagli sulle funzioni GLOBAL consultare l'appendice A.
- ② **PAN OFFSET:** consente di regolare l'origine della coordinata PAN. La coordinata PAN che verrà visualizzata a schermo sarà dunque = angolo PAN originale + angolo offset. Muovendo il joystick verrà incrementato l'angolo di offset di 0.48 gradi. Muovendo il joystick mentre si preme il tasto CTRL l'incremento sarà di 4.8 gradi.
- ③ **PRESET SPD (DEG/SEC):** questa opzione consente di regolare la massima velocità di rotazione per il richiamo delle posizioni Pre-set. I valori disponibili sono: 360, 240, 500°/sec.
- ④ **ARPC:** ON/OFF (Valore di fabbrica: ON)

Questa opzione ha effetto di riconoscimento automatico per la compensazione della posizione. In questo modo la telecamera dome riconoscerà se si verificano errori di angolo pan/tilt ed, in caso positivo, provvederà alla correzione automatica.

⑤ **UNIVERSAL D.TIME**: OFF, 02-239 (valore di fabbrica: OFF)

Se il valore di questo parametro viene lasciato su OFF, il tempo di sosta assegnato durante la programmazione di Pre-set e Auto Scan verrà applicato sia alla funzione Auto Scan che Tour. Viceversa, nel caso in cui venga assegnato un valore compreso tra 2 e 239, il valore del tempo di sosta corrispondente all'Universal D.Time verrà applicato a Pre-set, Auto Scan e Tour.



3.12 LANGUAGE

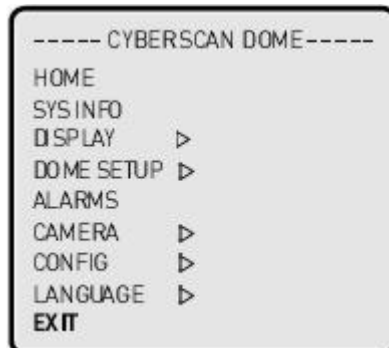

Per selezionare la lingua della visualizzazione a schermo, muovere il joystick a destra in corrispondenza della voce desiderata.

3.13 EXIT



- ① Per uscire dal menù principale premere i tasti  o .
- ② Per uscire dal menù principale usando il joystick, selezionare la voce EXIT e muovere quindi il joystick a destra.

4. SPECIFICHE TECNICHE

CAMERA 36x DN	
Illuminamento minimo	0.01lx: ICR mode ON - 1/3 sec
Ottica	Zoom 36x f = 3.4-122.4mm (F1.6-4.5) con Auto Focus
Sistema messa a fuoco	Auto (sensibilità: normale, bassa), AF one push, manuale, infinito, intervallo AF, Zoom AF
Zoom digitale	12x
Rapporto S/N	>50dB
Minima distanza oggetti	1.5m
GENERALI	
Certificazioni	CE, EMC, FCC CLASS A, ROHS
Sensore immagine	CCD 1/4" SONY ExView HAD 752X582 pixel
Risoluzione orizzontale	540 linee TV
Angolo rotazione PAN	360° continui
Velocità rotazione manuale	0.1° - 90° /sec. (proporzionale allo zoom) Velocità Turbo: 360-430°/sec (tasto )
Velocità rotazione Pre-set	500°/sec (opt.: 360° / 430°)
Angolo rotazione TILT	0° - 94° (selezionabile dall'utente per evitare ostruzioni della visuale)
Velocità rotazione manuale	0.1° - 90°/sec (proporzionale allo zoom)
ID (indirizzo telecamera)	999 indirizzi
Posizioni Pre-set	319 posizioni (con titolazione 16 caratteri)
Temperatura operativa ambiente	-30 °C ÷ +70 °C (-22 °F ÷ +158 °F)
Uscite allarmi	4 relè 24VDC/1A max (NA/NC)
Ingressi allarmi	8 contatti puliti Norm. Aperti (NA/NC programmabile)
OSD	Visualizzazione camera ID, angolo PAN/TILT, Flip, Zoom, Zone Privacy
Tour	8 ronde di guardia (Preset, Pattern, Auto Scan, Tour)
Pattern	4 Pattern, memoria 240sec.
Flip	Rotazione 180° sulla verticale
Tipo di comunicazione	RS-485/422, Baud rate: 9600 (opt: 4800, 2400, 1200)
Minimo angolo rotazione (step)	0.01°
Tempo di accesso	0.75 sec. Massimo per richiamo Pre-set
DATI ELETTRICI	
Tensione alimentazione	24Vca, con protezione surge
Consumo nominale	24Vca/2A
Frequenza di rete	24Vca, 50/60Hz
Consumo corrente	Riscaldatore 20Wx2 Ventole: 2W Dome: 20W
DATI MECCANICI	
Materiale	Alluminio e plastica
Finitura	Poliestere
Cupola Dome	Policarbonato
Dimensioni	Vedi fig. 12-A,B,C
Protezione	IP66
Peso	Circa 6Kg

5. DIMENSIONI

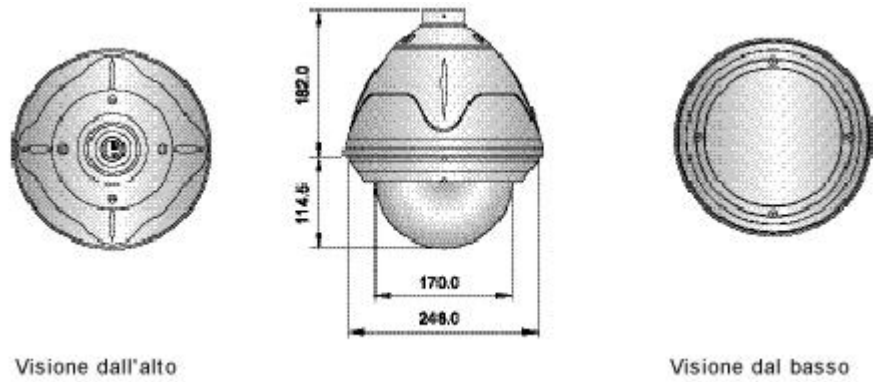

Fig. 12-a Dome Cyber Scan Pre-Pack

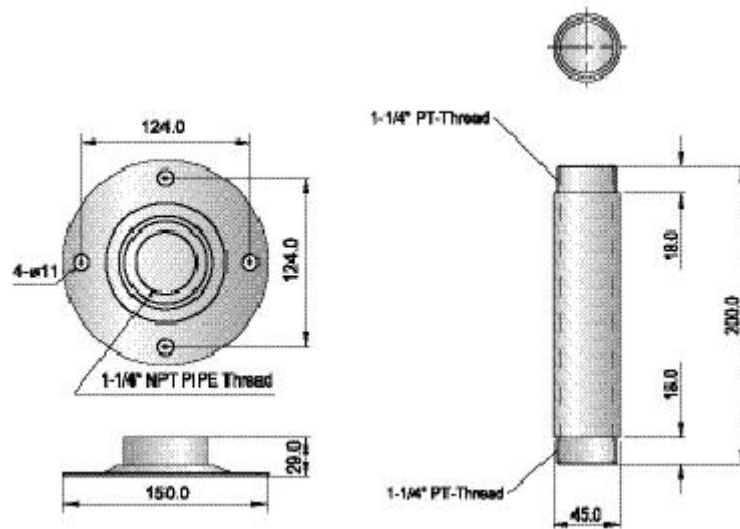

Fig. 12-b Staffa fissaggio a soffitto / tubo di raccordo



Fig. 12-c Blocco di protezione

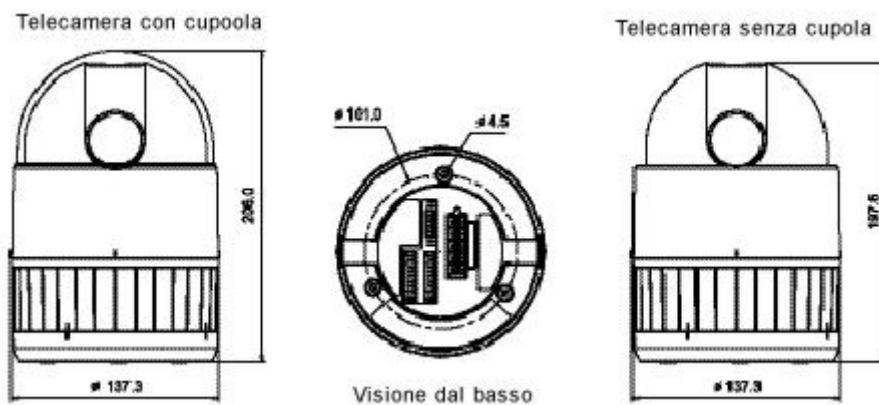

Fig. 13-a Dome Cyber Scan

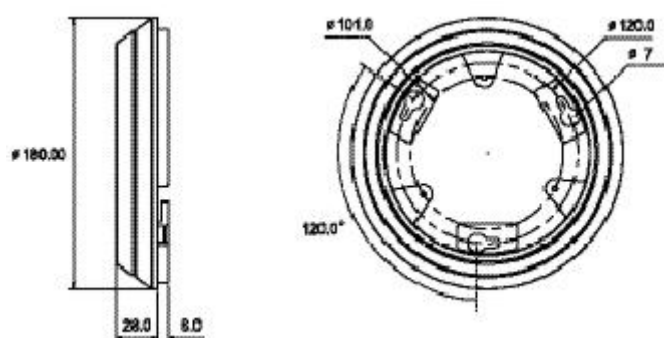

Fig. 13-b Staffa fissaggio a soffitto



Fig. 13-c Blocco di protezione

APPENDICE A – LISTA DELLE COMBINAZIONI TASTI GLB

Nel caso di impiego della telecamera Cyber Scan Pre-Pack insieme al controller Joystick (con protocolli Cyber Scan), è possibile impiegare le seguenti combinazioni di tasti GLB come scorciatoie per le programmazioni, senza accedere al menù principale.

Nota: per attivare la funzione, premere i tasti numerici indicati seguiti dal tasto GLB. Fare riferimento a quanto riportato in questo manuale per attivare le funzioni Global.

<i>Tasto GLB</i>	<i>Funzione</i>	<i>On/Off</i>
1. Funzioni telecamera		
11	Zone Privacy	OFF
12		ON
13	Over Tilt	OFF
14		ON
20	Day/Night	Auto
21		OFF
22		ON
23	Zoom Digitale	OFF
24		ON
25	Back Light	OFF
26		ON
27	WB (Bilanciamento del Bianco)	ATW
28		Indoor
29		Outdoor
31	Flickerless	OFF
32		ON
33	Auto Focus	Auto
34		Manual
35	WDR	OFF
36		ON
180	Velocità Zoom	Minima
181-186		Passi 1-6
187		Massima
2. Funzioni di visualizzazione (OSD)		
71	Visualizza tutto	OFF
72		ON
73	Livello di zoom	ON/OFF
74	ID dome	ON/OFF
75	Modo dome	ON/OFF
76	Angolo PAN/TILT	ON/OFF
77	Titolazione area	ON/OFF
78	Titolazione funzione	ON/OFF
79	Flag	ON/OFF
80	Ora	ON/OFF
3. Funzioni Dome		
81	Filp	OFF
82		ON
83	Mirror/Reverse	OFF
84		Reverse

91	Ventole	Auto
92		OFF
93		ON
94	Riscaldatore	Auto
95		OFF
96		ON

APPENDICE B – RISOLUZIONE PROBLEMI

Nel caso in cui si verificano problemi durante l'installazione o il funzionamento dell'impianto cercare di isolare il problema al dispositivo che genera il malfunzionamento. Fare riferimento a questa breve guida o alla documentazione che accompagna il dispositivo per maggiori informazioni.

<i>Problema</i>	<i>Possibile soluzione</i>
Nessun segnale video.	a. Verificare che l'alimentazione sia correttamente collegata a tutti i dispositivi del sistema. b. Verificare che gli interruttori siano in posizione ON. c. Verificare che i connettori del segnale video siano installati correttamente.
Segnale video di bassa qualità.	a. Verificare le connessioni del segnale video (Fig.10). b. Controllare che i connettori BNC siano inseriti correttamente. c. Controllare il livello di tensione di alimentazione della telecamera.
La telecamera Dome perde la posizione.	a. Effettuare il reset della telecamera utilizzando il menù configurazione della dome. b. Verificare che la telecamera dome sia installata correttamente nella propria base. c. Verificare il livello di tensione di alimentazione della telecamera.
L'indirizzo della telecamera non coincide con l'ingresso del DVR/multiplexer.	Controllare l'indirizzo (ID) della telecamera ed inserire il cavo BNC nell'ingresso del DVR/multiplexer corretto.
L'immagine perde di sincronismo in visualizzazione ciclica.	Controllare la funzione Line Lock e regolare il valore di fase.
Funzioni GLB non attive.	Verificare che la funzione GLB sia impostata su ON nel menù principale.

Nel caso non sia possibile risolvere il problema seguendo queste indicazioni, rivolgersi al personale specializzato.

APPENDICE C – ACCESSORI OPZIONALI

A. STAFFA A MURO

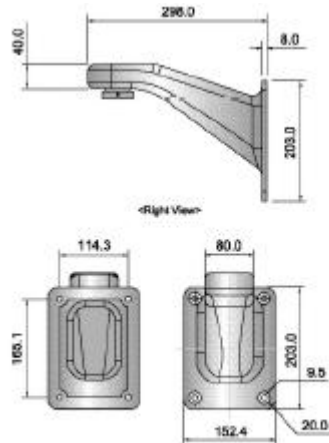

DIMENSIONI

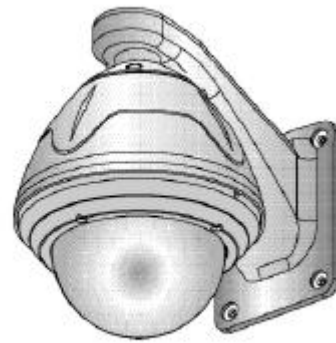

INSTALLAZIONE

B. STAFFA FISSAGGIO AD INCASSO

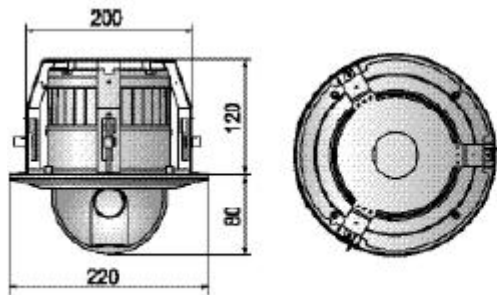

DIMENSIONI

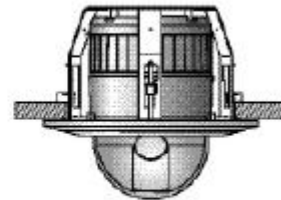

INSTALLAZIONE

C. CUSTODIA DA ESTERNO

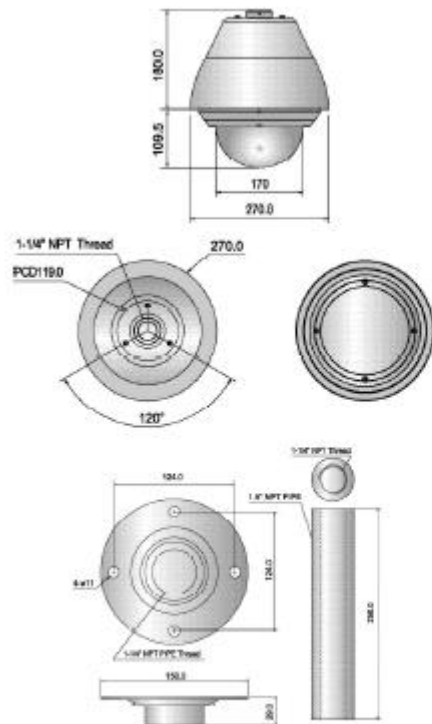

DIMENSIONI



INSTALLAZIONE

D. STAFFA FISSAGGIO A PALO

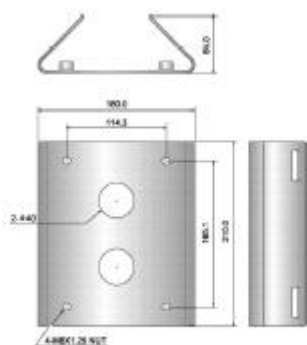

DIMENSIONI

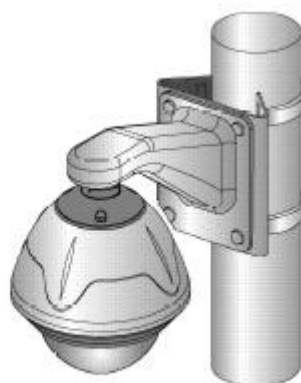

INSTALLAZIONE

E. STAFFA FISSAGGIO AD ANGOLO

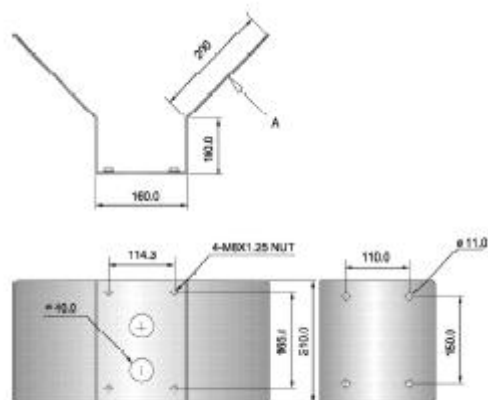

DIMENSIONI



INSTALLAZIONE

F. STAFFA FISSAGGIO BODO TETTO

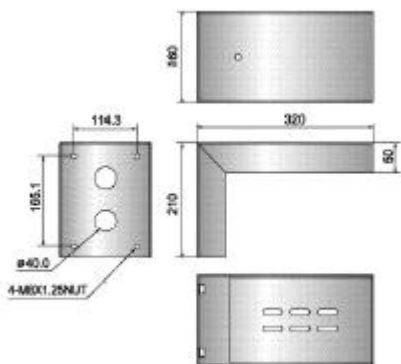

DIMENSIONI



INSTALLAZIONE

G. STAFFA A COLLO DI CIGNO

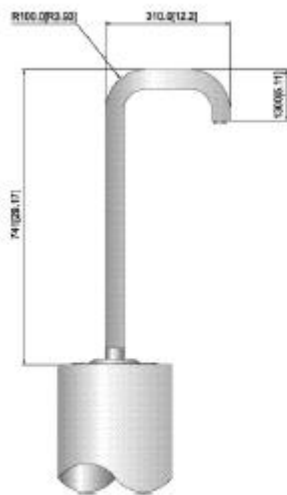

DIMENSIONI

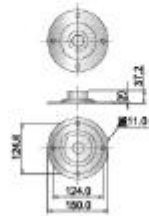

INSTALLAZIONE

H. STAFFA PER MONTAGGIO SU PARAPETTO

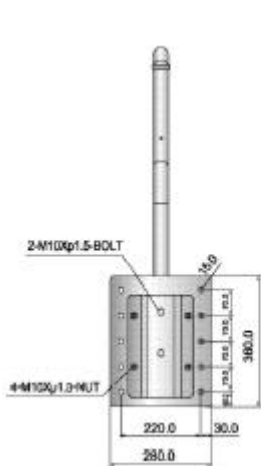

DIMENSIONI

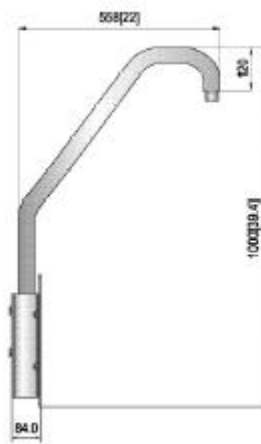

INSTALLAZIONE

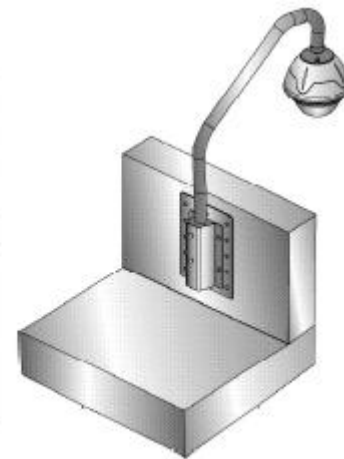

I. STAFFA PER MONTAGGIO SU PARAPETTO/TETTO

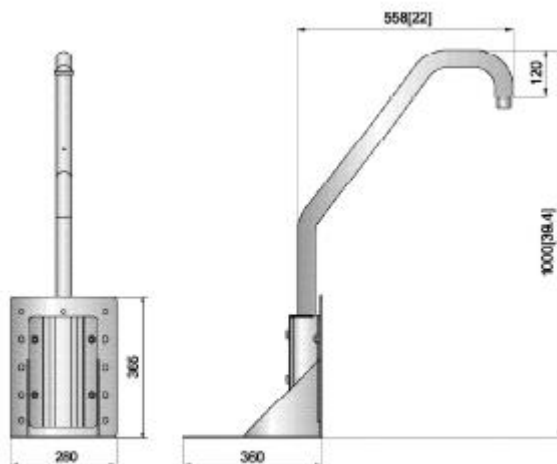

DIMENSIONI

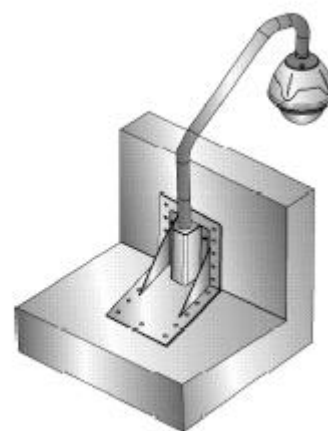

INSTALLAZIONE

Ultima revisione: dicembre 2008

ACI s.r.l. FARFISA INTERCOMS
Via E. Vanoni, 3
60027 Osimo (An) Italy
Tel. (+39) 071.720.20.38
Fax (+39) 071.720.20.37
E-mail: info@acifarfisa.it
www.acifarfisa.it